

Hamilton Beach®

COMMERCIAL

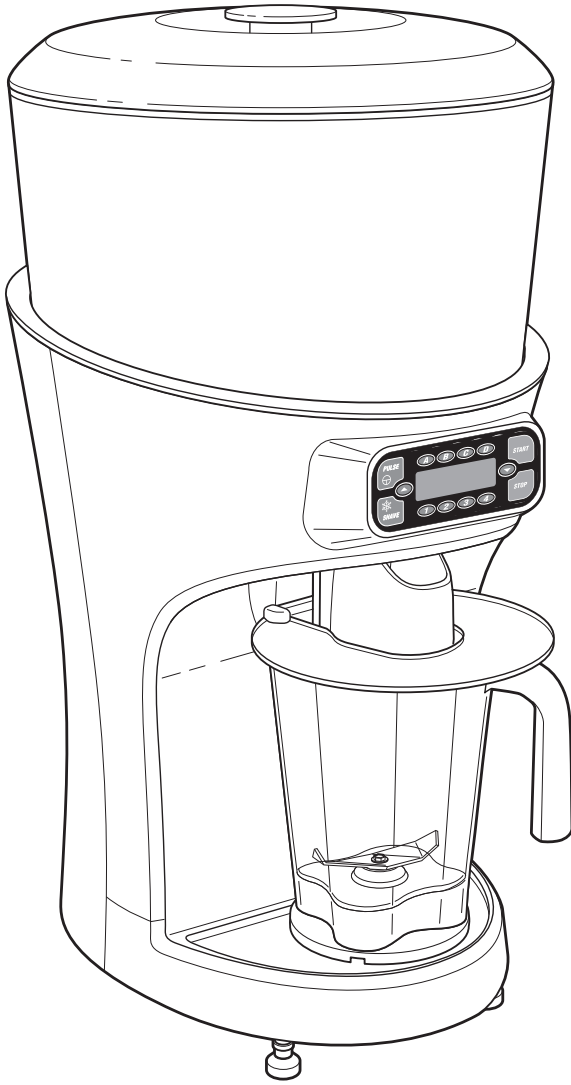

REVOLUTION™

Hamilton Beach®

COMMERCIAL

GB	Ice Shaver/Blender Operation Manual (2)
FR	Râpe-glace/mélangeur Manuel d'utilisation (14)
ES	Granizadora de Hielo/Licuada Manual de operación (26)
PT	Triturador de gelo/Liquidificador Manual do Utilizador (38)
IT	Raschiutto/Miscelatore Manuale per il funzionamento (50)
DE	Ice Shaver/Blender Bedienungsanleitung (62)
NL	Shaver/Blender Gebruiksaanwijzing (74)
DK	Ice shaveren/blenderen Betjeningsvejledning (86)
SE	Ice Shaver/Blender Bruksanvisning (98)
NO	Isskraperen/Mikseren Brukerhåndbok (110)
GR	Μπλέντερ/μηχανή θρυμματισμού πάγου Εγχειρίδιο λειτουργίας (122)
RU	Блендер/измельчитель льда Руководство по эксплуатации (134)
TU	Buz Mikseri/Blender Kullanım Kılavuzu (146)
BR	Triturador de Gelo/Liquidificador Manual de Instruções (158)
CN	削冰器/搅拌器 操作手册 (170)
JP	アイスシェーバー/ブレンダー 操作マニュアル (182)
KR	빙수기 / 믹서 사용 설명서 (194)
SA	مبشرة الثلج / الخلاطة دليل التشغيل (217)

IMPORTANT SAFETY INSTRUCTIONS

WARNING – When using electrical appliances, basic safety precautions should be followed, including the following:

- Read the Operation Manual before using blender. Keep Operation Manual handy.
 - Before first use, wash container assembly in hot, soapy water. Do NOT place in dishwasher.
 - Plug into a grounded outlet.
 - Do not remove ground.
 - Do not use an adapter.
 - Do not use an extension cord.
 - Disconnect power before cleaning or servicing.
 - To reduce risk of personal injury, unplug cord from outlet when not in use, and before putting on or taking off parts.
 - Unplug the blender and inspect the power cord insulation for cracks on a weekly basis. Refer to “Technical Service” for repair or replacement.
 - To protect against electrical shock, do not immerse cord, plug, or blender base in water or any other liquid.
 - Do not spray the base with a high-pressure spray gun.
 - Extreme caution must be used when moving an appliance containing hot oil or other hot liquids.
 - Do not use appliance for other than intended use. The Ice Shaver/Blender is designed for blending and mixing beverages and frozen desserts.
 - Not intended for use by or near children.
 - Children should be supervised to ensure that they do not play with the appliance.
 - This appliance is not intended for use by persons (including children) with reduced physical, sensory, or mental capabilities, or lack of experience and knowledge, unless they have been given supervision or instruction concerning use of the appliance by a person responsible for their safety.
 - The use of accessory attachments not recommended by the appliance manufacturer may cause injuries.
 - To reduce risk of personal injury and to prevent damage to blender or container and cutter assembly, DO NOT insert utensils into blender container while operating blender.
 - Do not store any kitchen utensils in the container because the blender would be damaged if inadvertently turned on.
 - To prevent possibility of serious personal injury, keep hands out of blender container while operating blender. Always operate blender with container cover in place.
 - Avoid contacting moving parts. Switch off the appliance and disconnect from power supply before changing accessories or approaching parts that move in use.
 - Blades are sharp. Handle carefully.
 - If cutter assembly blades are loose, discontinue use immediately and replace cutter assembly. Do not attempt to repair or tighten cutter assembly.
 - Inspect container and cutter assembly daily. Do not use broken, chipped, or cracked container. Check cutter for wear, nicks, or broken blades. Do not use broken, loose, or cracked cutting blades.
 - Do not use outdoors.
 - This appliance is intended for short periods of operation, with a rated operating time of 3 minutes.
 - Do not leave blender unattended while it is operating.
 - To prevent damage to blender, container, or cutter assembly, DO NOT move or shake blender while in operation. If blending action stops during operation, turn blender OFF (O), remove container from base, remove container cover, and use a thin rubber spatula to push mixture towards cutters.
 - When blending hot liquids, remove center-piece of two-piece lid. Hot liquids may push lid off jar during blending. To prevent possible burns: Do not fill blender jar beyond the 1 quart (1 liter) level. With the protection of an oven mitt or thick towel, place one hand on top of lid. Keep exposed skin away from lid. Start blending at lowest speed.
 - Always operate blender with container cover in place.
 - Do not fill the ice hopper with anything other than ice.
 - Do not exceed the maximum capacity. The maximum capacity equals the ounces (liters) listed on the container, and significantly less with thick mixtures.
 - Do not use more than 5 cups (1.3 liters) of cleaning solution when cleaning the ice hopper. See “Sanitizing”.
 - The blender is designed with motor overload protection. If the motor stops during operation due to overheating, then unplug and allow the unit to cool down for 15 minutes. Plug unit back after 15 minutes to resume normal operation.
 - The normal function of this product may be disturbed by strong electromagnetic interference. If this occurs, simply reset the product and resume normal operation by following the operation manual. If normal operation cannot be resumed, place the product in a different location.
 - Do not operate any appliance with a damaged cord or plug or after the appliance malfunctions, or is dropped or damaged in any manner. Refer to “Technical Service” for instructions on examination, repair, or electrical or mechanical adjustment.
 - If the supply cord of this appliance is damaged, it must be replaced by the manufacturer or its service agent or a similar qualified person.
- UK ONLY:** If fitted with a non-rewirable U.K. plug, the 13 amp fuse approved by ASTA to be B.S. 1362 must be used. If you need a replacement fuse carrier, it must be replaced with the same colour coded carrier with the same markings. Fuse covers and carriers can be obtained from approved service agents.

- SAVE THESE INSTRUCTIONS -

Safety Alert Symbols

The following safety alert symbols are used throughout this manual to alert you to the safety hazards described below.



Electrical Shock Hazard
Disconnect power before cleaning blender base.
Failure to follow these instructions can result in death or electrical shock.



Electrical Shock Hazard
Plug into a grounded outlet.
Do not remove ground.
Do not use an adapter.
Do not use an extension cord.
Failure to follow these instructions can result in death, fire, or electrical shock.



Cut Hazard
Always place cover on container when blending.
Do not put hands, spoons, or other utensils in container when blending.
Failure to follow these instructions can result in broken bones, cuts, or other injuries.



Burn Hazard
Always use caution when blending hot contents.
Failure to follow these instructions can result in burns.

Technical Service
For assistance or replacement parts, call our
Technical Service number:
++910-693-4277
www.commercial.hamiltonbeach.com

Sanitizing

Sanitize before first use and after each use with a sanitizing solution of 1 tablespoon (15 ml) of household bleach per 1 gallon (3.8 liter) of clean, cool water (60°F/16°C), mixed according to the instructions on the bleach.

Blender container

1. Fill container with sanitizing solution, replace cover and filler cap and hold PULSE button for 2 minutes. Empty container.
2. Wipe exterior with soft cloth dampened with sanitizing solution.
3. Immerse cover and filler cap in sanitizing solution for 2 minutes.
4. Place empty container on base and press PULSE for 2 seconds to remove any moisture from the cutter assembly.
5. **When ready to use**, rinse with clean water.

Ice hopper

1. Remove the ice hopper cover and lift out the inner hopper.
2. Loosen the thumbscrew on the agitator assembly and lift the assembly up and out of the shaving pool.
3. Remove the ice chute by pressing the unlock button and pulling down.
4. Wipe the inside of the shaving pool with a clean soft cloth dampened with sanitizing solution.
5. Rinse the ice chute, the agitator assembly and inner hopper in sanitizing solution, and allow to air dry. Wipe the shaving pool, shaver blade, and ice deflector with a clean, soft cloth dampened with sanitizing solution.
6. Once all parts are dry, reassemble the agitator, inner hopper, and ice chute by reversing steps 1–3.

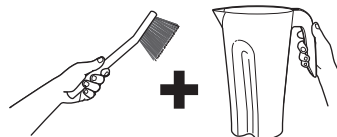
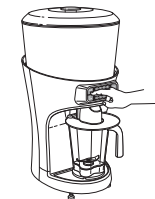

INSTRUCTIONS FOR PROPER DISPOSAL OF THIS PRODUCT PURSUANT TO THE EUROPEAN UNION'S DIRECTIVE ON ELECTRICAL WASTE

Please do not dispose of any electrical equipment as ordinary waste. Help conserve natural resources and protect the environment: when you have finished using this product, please dispose of it at your local waste collection or recycling center in the area reserved for electrical equipment. Contact your local authority to find the nearest waste collection centre. To remind you to dispose of this product responsibly and separately from ordinary waste, it is marked with the symbol of a crossed-out trash bin.



Parts and Features

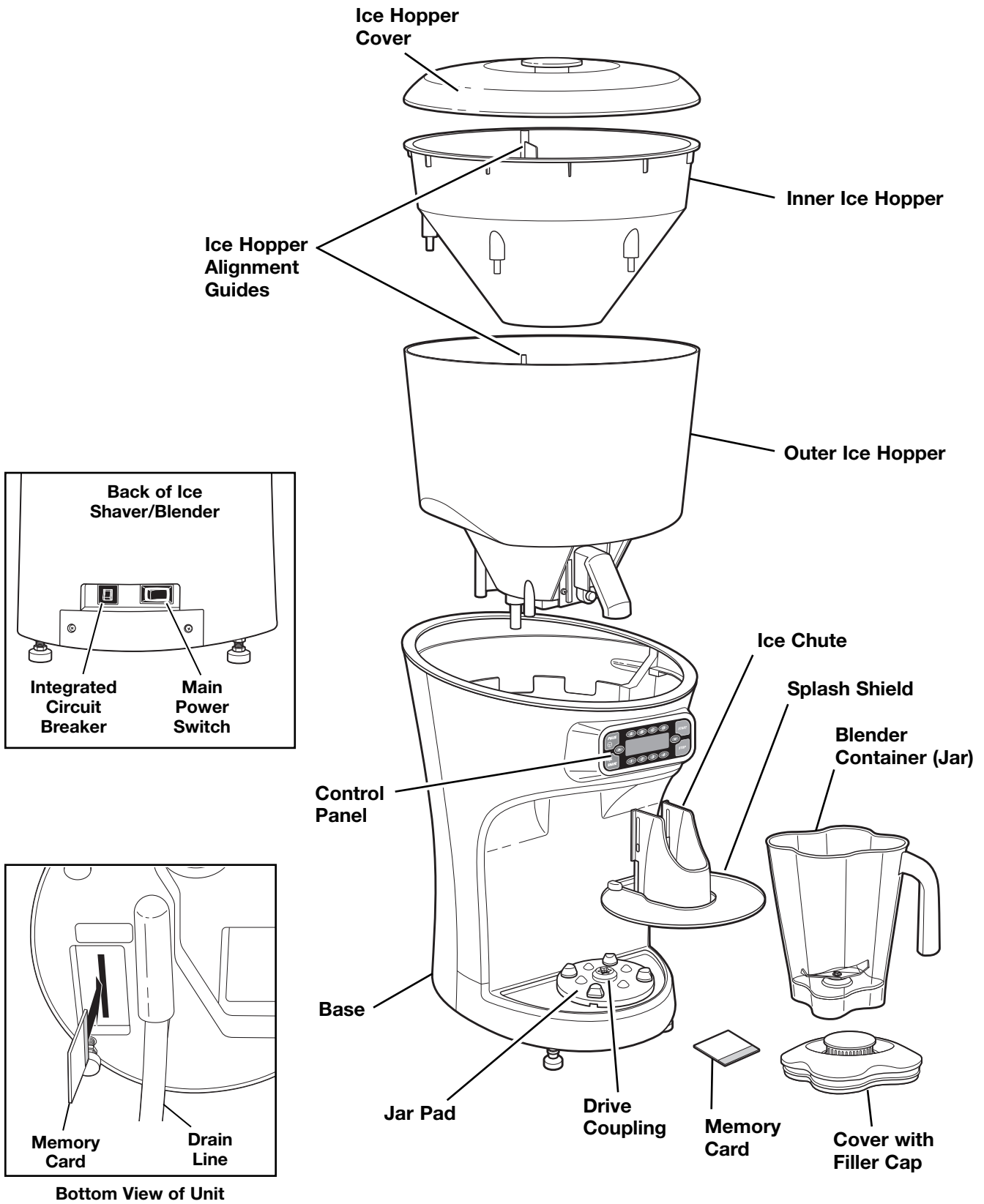

Control Panel

Serving Size Buttons A-D
Press **A-D** to select the desired serving size.

Scroll up/down buttons
Press the **▲** or **▼** button to scroll through status and diagnostic messages.

PULSE button
Blender jar must be in place. Allows manual blender operation. Press and hold to run the blender on high speed. Release to stop blender.

SHAVE button
Allows manual ice shaver operation. Press and hold to shave ice, release to stop ice shaver.

Number of Servings Buttons 1-4
Press **1-4** to select the desired number of servings (1 to 4).

START button
Starts operation of the selected cycle.

STOP button
Stops operation of the selected function. Does not shut off power to the unit.

Display
displays status messages

Display messages
The screen can be used to display important diagnostic and troubleshooting information, as well as operating information. Press the **▲** or **▼** button to scroll through status and diagnostic messages.

For Example:

To Display Cycle Count:
While the unit is not in operation, press the **▲** or **▼** button to display the cycle counts.

To Enable or Disable the Drain Sensor:
With this message displayed, press the pulse to select between enabled and disabled.

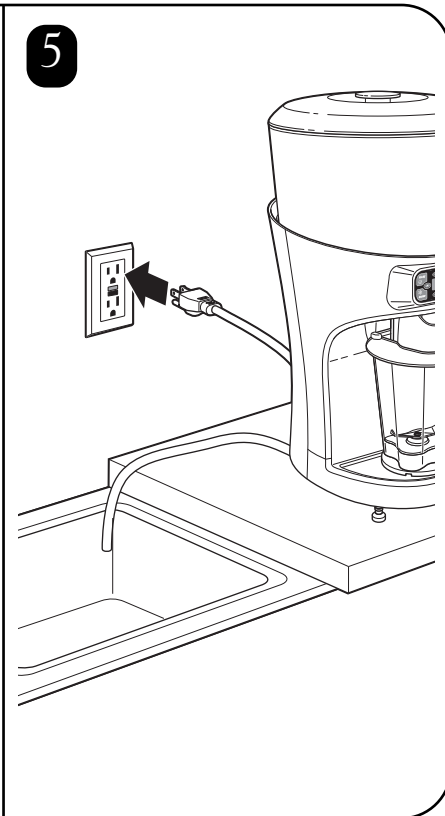
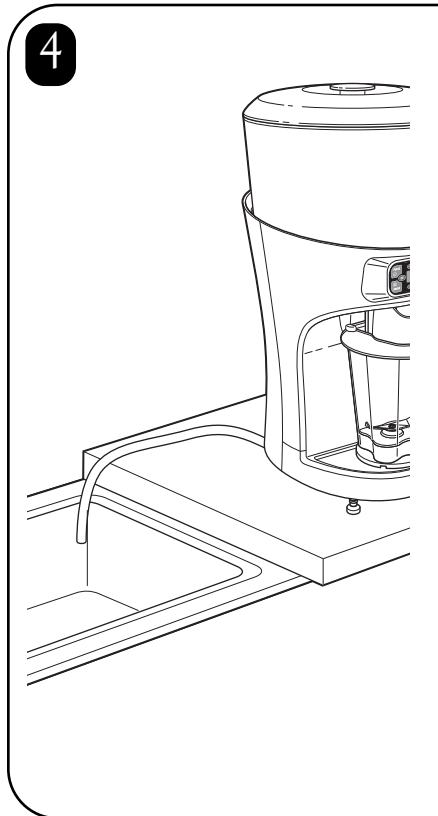
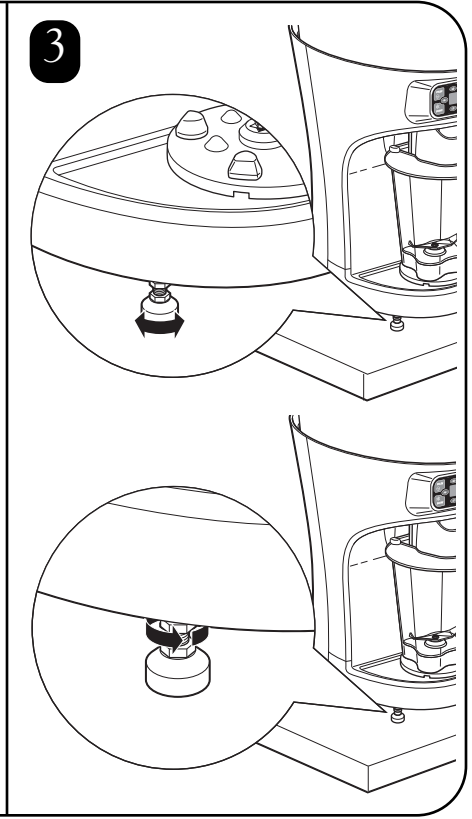
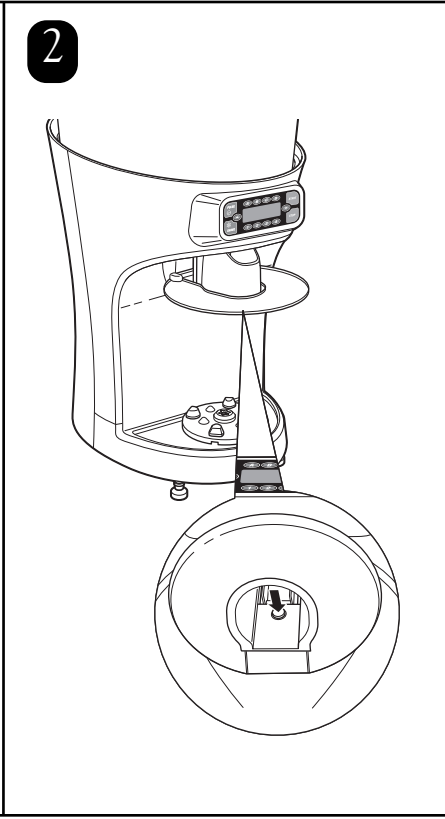
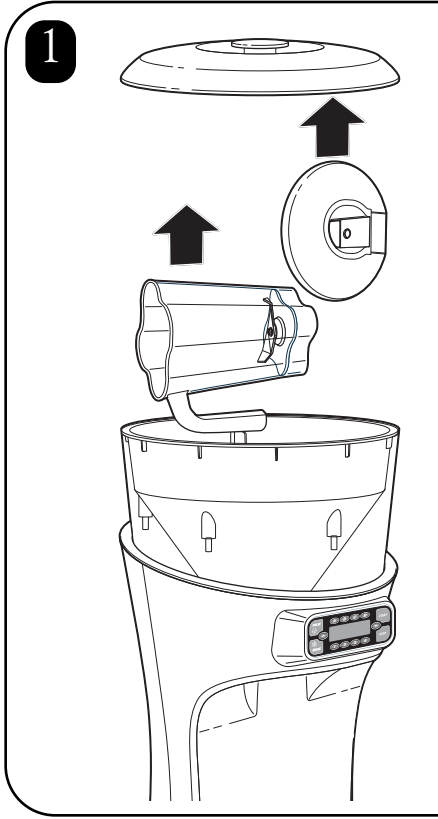
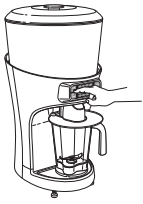

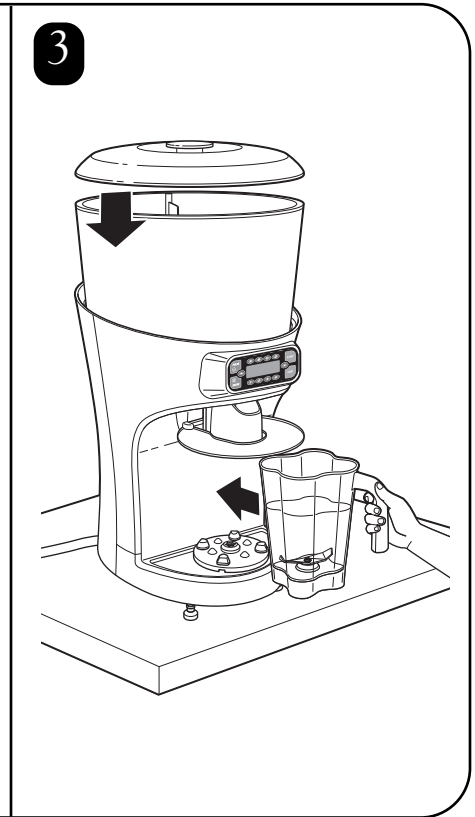
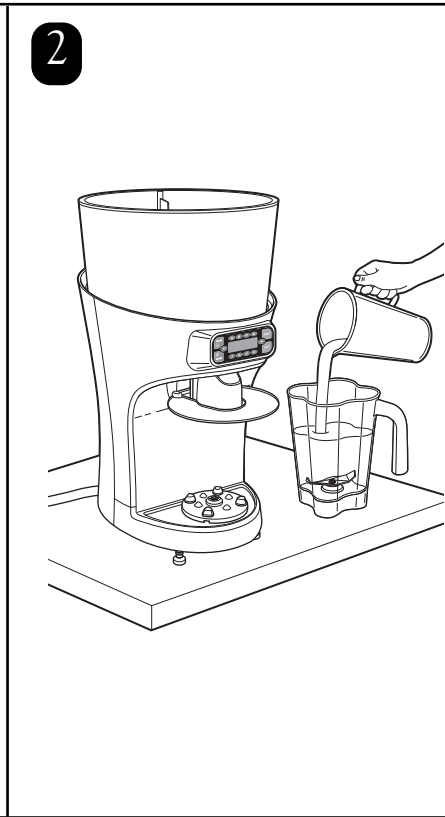
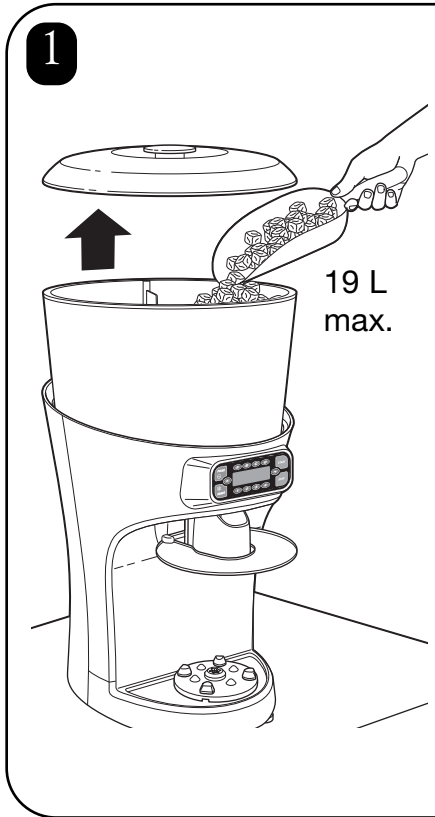
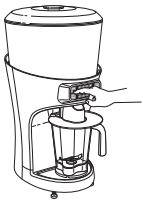

4 Automatic operation:

Select serving size:

A B C D

350 415 475 600 mL
SELECT SIZE
OF DRINKS
1DR 2DR 3DR 4DR

Select serving quantity:

350 415 475 600 mL
SELECT NUMBER
OF DRINKS
1DR 2DR 3DR 4DR

1 2 3 4

START

Manual operation:

SHAVE

PULSE

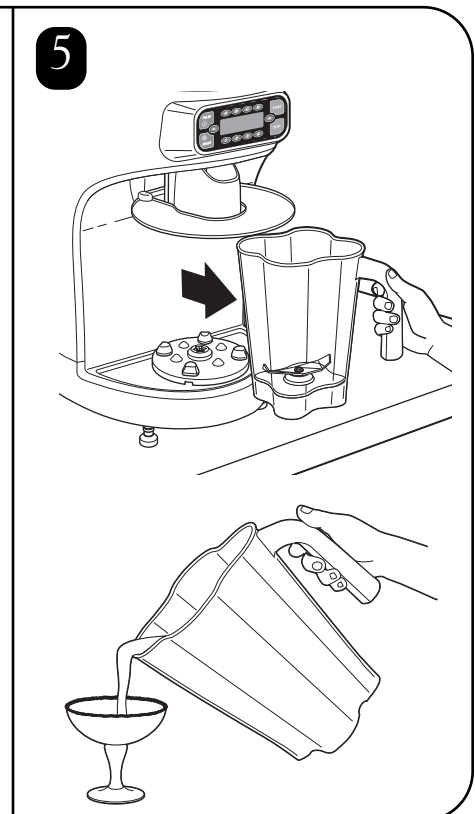

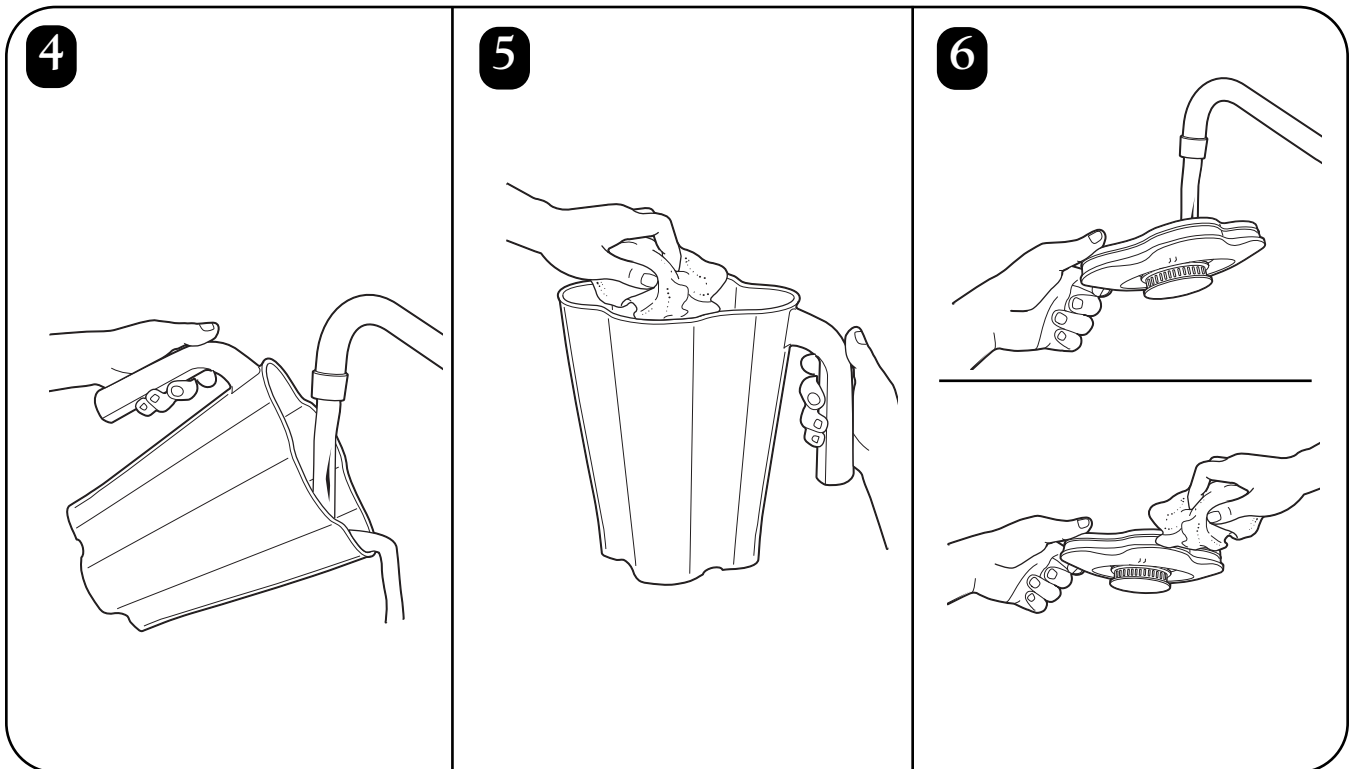
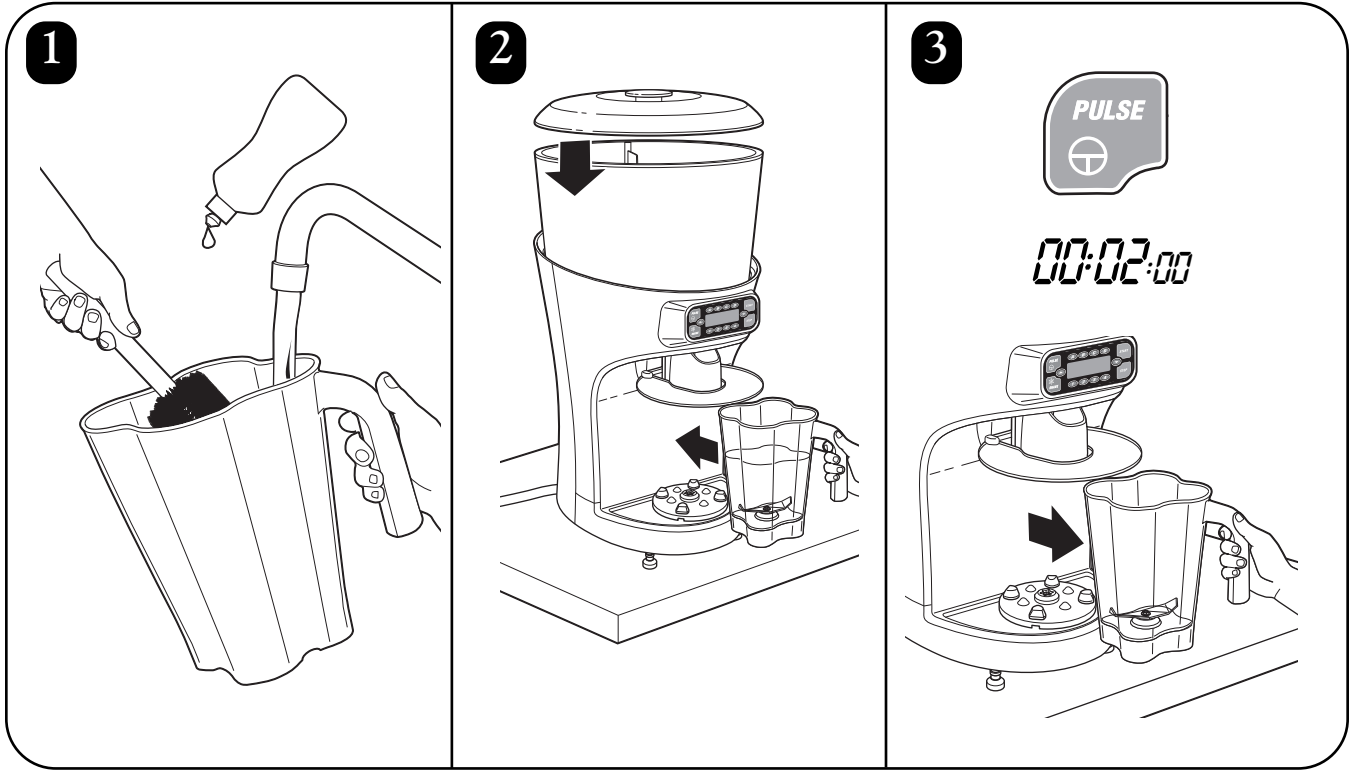
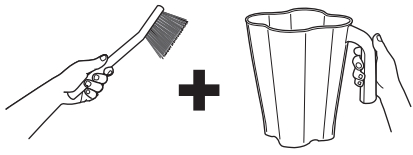

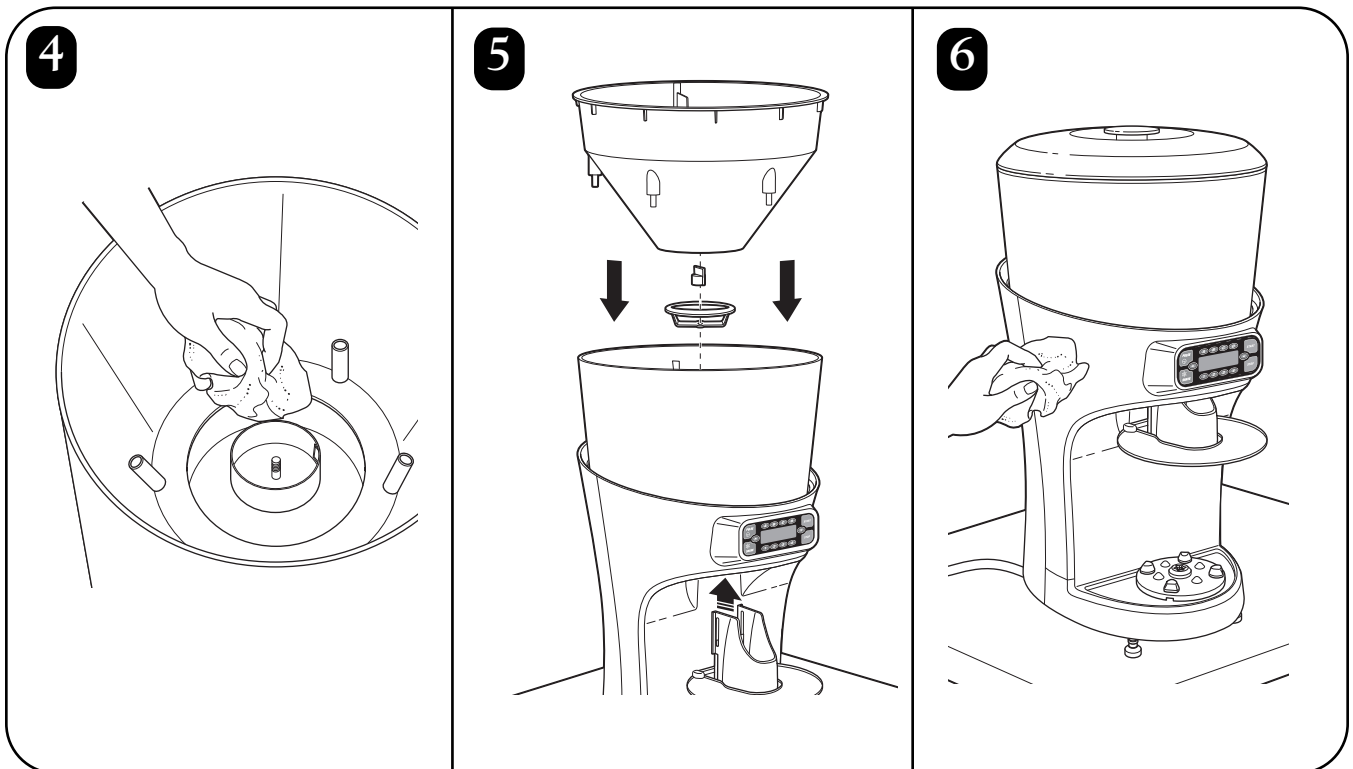
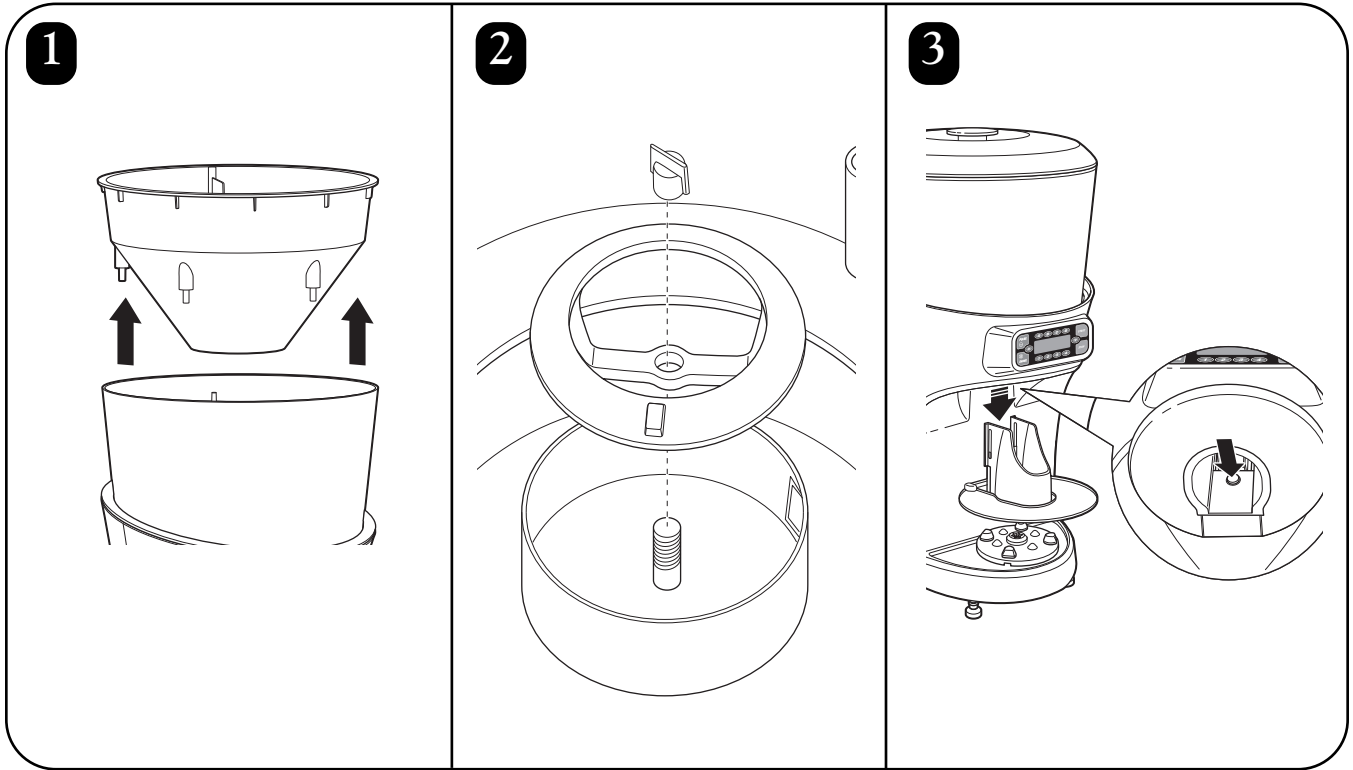
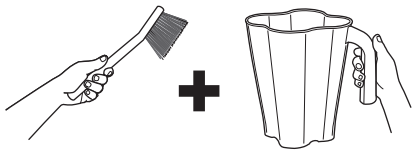

Start-Up Messages

Start Up Messages

Once the unit has been set-up in the desired location, move the main power switch to the ON (I) position.

The following message should appear in the display:

```
LOADING  
SETTINGS
```

Once initial settings have loaded, the display will show the following standby message:

```
350 415 475 600 mL  
HAMILTON BEACH  
COMMERCIAL  
1DR 2DR 3DR 4DR
```

NOTE:

If the memory card has not been installed, or is not properly installed, the following messages will appear:

```
TURN OFF MAIN POWER  
SWITCH AND INSERT  
MEMORY CARD
```

If this message appears, turn the unit off, unplug it, and make sure that the memory card is properly installed. Then plug the unit back in and restart it.

Diagnostic Messages

Diagnostic Messages

The ice shaver/blender control system has a number of safety and diagnostic features. Some of these features are monitored by sensors, such as the jar pad sensors, drain sensor, and safety interlocks on the ice hopper.

```
INNER HOPPER  
NOT IN PLACE
```

Cycle Counts

When the unit is in standby mode, pressing the ▲ and ▼ buttons will scroll through status and diagnostic messages. These include the current cycle count and the number of cycles remaining in the warranty.

```
TOTAL SHAVE/BLEND  
CYCLES - 999999
```

```
CYCLES REMAINING  
IN WARRANTY - 999999
```

Service Messages

Others, such as service messages, are based on operating cycle count, and are designed to let you know when parts subject to wear should be replaced. The lifespan of these parts is based on number of cycles under normal operating conditions. Pressing the STOP button will allow the unit to run 100 cycles before the message reappears. Once service has been performed, press PULSE to set the cycle count back to zero for that service item.

```
SERVICE MESSAGE  
REPLACE  
CUTTER ASSEMBLY
```

Troubleshooting Guide

Problem . . .	Solution . . .
Unit will not run or stops while it is running and cannot be restarted.	<ul style="list-style-type: none"> • Check to see if unit is securely plugged into an electric outlet. • Check to see if the fuse for the electric outlet has blown or if a circuit breaker has tripped. • Check to see if the circuit breaker on the back of the unit has tripped. • Check to make sure that the ON/OFF switch is in the ON (I) position. • Check to make sure that the memory card is installed properly. • The motor has overheated and activated the thermal overload protector. Turn off the unit and allow it to cool for 15 minutes.
Quantity of dispensed ice is not consistent.	<ul style="list-style-type: none"> • Check to make sure that the unit is level and sitting on a solid, sturdy surface.
Unit is flooding or water leaking onto counter.	<ul style="list-style-type: none"> • Make sure that the end of the drain hose is not under water or blocked. • Make sure that the drain hose is properly installed and routed. See Preparation.
Increased blender vibration or noise, or leaking from blender jar base.	<ul style="list-style-type: none"> • Check blade assembly for loose or damaged blades. Replace if necessary.

Troubleshooting Guide – Status Messages

Displayed Message . . .	Solution . . .
BLENDER MOTOR OVERHEAT-TURN OFF MAIN POWER SWITCH	<ul style="list-style-type: none"> • Electric blender motor is too hot. This can be caused when the blender jar is too full or when blending very thick ingredients. Reduce the quantity of product in the jar and allow several minutes for the motor to cool before blending.
INNER HOPPER NOT IN PLACE	<ul style="list-style-type: none"> • There is a safety interlock on the inner ice hopper. Make sure that the inner hopper is properly in place and aligned. See Parts and Features page for proper alignment.
HOPPER LID NOT IN PLACE	<ul style="list-style-type: none"> • There is a safety interlock on the ice hopper lid. Make sure that the lid is properly in place.
CHECK DRAIN	<ul style="list-style-type: none"> • There is a sensor on the drain that will indicate if water has backed up in the drain. Check the drain line for blockages or kinks.
CONTAINER CAPACITY EXCEEDED	<ul style="list-style-type: none"> • The drink size and number of drinks have exceeded 64 ounces (1.9 L).
JAR NOT IN PLACE	<ul style="list-style-type: none"> • Make sure that the container jar is properly seated on the blender base. The jar pad sensors prevent the blender motor from starting if the container jar is not properly seated.

Troubleshooting Guide – Status Messages

Displayed Message. . .	Solution . . .
SERVICE MESSAGE REPLACE CUTTER ASSEMBLY	<ul style="list-style-type: none"> The blender cutter assembly should be replaced whenever it is worn or damaged, or when the unit displays the reminder “REPLACE CUTTER ASSEMBLY”.
SERVICE MESSAGE REPLACE SHAVER BLADE	<ul style="list-style-type: none"> The ice shaver blade should be replaced whenever it is worn or damaged, or when the unit displays the reminder “REPLACE SHAVER BLADE”.
SERVICE MESSAGE REPLACE BLENDER MOTOR BRUSHES	<ul style="list-style-type: none"> The unit counts the number of cycles and displays the reminder “REPLACE BLENDER MOTOR BRUSHES” when the expected life span of the blender motor brushes has been reached.
SERVICE MESSAGE REPLACE BLENDER MOTOR BELT	<ul style="list-style-type: none"> The unit counts the number of cycles and displays the reminder “REPLACE BLENDER MOTOR BELT” when the expected life span of the blender motor belt has been reached.
SERVICE MESSAGE REPLACE SHAVER MOTOR BELT	<ul style="list-style-type: none"> The unit counts the number of cycles and displays the reminder “REPLACE SHAVER MOTOR BELT” when the expected life span of the ice shaver motor belt has been reached.
SERVICE MESSAGE REPLACE BLENDER DRIVE ASSEMBLIES	<ul style="list-style-type: none"> The unit counts the number of cycles and displays the reminder “REPLACE BLENDER MOTOR ASSEMBLIES” when the expected life span of the blender drive assembly has been reached.
REVOLUTION SENSOR ERROR	<ul style="list-style-type: none"> The revolution sensor on the shaver motor is not functioning correctly.
SPEED SENSOR FAILURE	<ul style="list-style-type: none"> The speed sensor on the blender motor is not functioning correctly.

CONSIGNES DE SECURITE IMPORTANTES

ATTENTION – Lors de l'utilisation d'appareils électriques, il est nécessaire de suivre les précautions de sécurité de base décrites ci-dessous:

- Veuillez lire la notice d'utilisation avant d'utiliser le mélangeur. Gardez la Notice d'Utilisation à portée de main.
- Avant une première utilisation, lavez le bol et les outils avec de l'eau savonneuse chaude. NE PAS mettre au lave-vaisselle.
- Assurez-vous que la prise de courant à laquelle vous branchez l'appareil est reliée à la terre.
- Ne retirez pas le branchement à la terre.
- N'utilisez pas d'adaptateur électrique.
- N'utilisez pas de rallonge électrique.
- Débranchez l'appareil avant son nettoyage ou son entretien.
- Pour réduire le risque de blessures corporelles, débranchez l'appareil quand il n'est pas utilisé ou avant de remplacer les différentes pièces détachées.
- Débranchez le mélangeur et vérifiez chaque semaine que l'enveloppe de protection du câble d'alimentation ne soit pas fendue. Se référer à la section « Service Technique » pour toute réparation ou remplacement de pièces détachées.
- Pour éviter toute électrocution, n'immergez pas le câble, la prise, ou la base du mélangeur dans l'eau ou tout autre liquide.
- Ne nettoyez pas la base avec un jet à haute pression.
- Faites très attention lorsque vous déplacez un appareil contenant de l'huile chaude ou tout autre liquide chaud.
- Cet appareil ne doit pas faire l'objet d'une utilisation autre que celle pour laquelle il a été conçu. Le Râpe-Glace / Mélangeur est conçu pour mélanger et préparer des boissons et des desserts glacés.
- Cet appareil ne doit pas être utilisé par des enfants ni en présence de ceux-ci.
- Surveillez que les enfants ne jouent pas avec l'appareil.
- L'utilisation de cet appareil n'est pas prévu pour les porteurs d'handicaps (y compris les enfants) de type physique, sensoriel ou mental, ou pour les personnes sans expérience ni connaissance, à moins qu'elles aient été convenablement formées ou contrôlées par une personne responsable de leur sécurité.
- L'utilisation d'accessoires amovibles non recommandés par le fabricant d'appareil pourrait provoquer des blessures.
- Pour réduire le risque de blessures corporelles ou pour éviter tout dommage au mélangeur, au récipient et aux couteaux, n'insérez PAS d'ustensiles dans le mélangeur lorsque celui-ci est en fonctionnement.
- Ne rangez pas d'ustensiles de cuisine dans le récipient. Le mélangeur en serait endommagé s'il était mis en marche par inadvertance.
- Pour éviter tout dommage corporel sérieux, n'introduisez jamais les mains à l'intérieur du récipient pendant le fonctionnement du mélangeur. Veillez à toujours faire fonctionner le mélangeur avec le couvercle sur le récipient.
- Évitez tout contact avec les parties en mouvement. Eteignez et débranchez l'appareil avant de changer d'accessoire ou de toucher les parties en mouvement.
- Les lames sont tranchantes. Maniez-les avec précaution.
- Si les lames des couteaux prennent du jeu, arrêtez de les utiliser immédiatement et remplacez-les. Ne tentez pas de réparer ou de resserrer les couteaux.
- Inspectez le récipient et les couteaux quotidiennement. N'utilisez pas de récipient cassé, ébréché, ou fêlé. Vérifiez que les lames des couteaux ne soient pas usées, abîmées, ou cassées. N'utilisez pas de lames cassées, fendues, ou ayant du jeu.
- N'utilisez pas l'appareil à l'extérieur.
- Cet appareil est conçu pour une utilisation de courte durée évaluée à 3 minutes.
- Ne laissez pas le mélangeur en fonctionnement sans supervision.
- Pour éviter tout dommage au mélangeur, au récipient, ou aux couteaux, ne déplacez PAS et ne secouez pas le mélangeur lorsqu'il est en fonctionnement. Si l'appareil cesse de mélanger pendant son fonctionnement, éteignez le mélangeur (O), enlevez le récipient, de sa base, enlevez le couvercle du récipient et utilisez une fine spatule en caoutchouc pour pousser le mélange vers les couteaux.
- Quand vous mélangez des liquides chauds, enlevez la pièce centrale du couvercle en deux parties. Le couvercle peut être soulevé par l'action des liquides chauds lors du mélange. Pour éviter toute brûlure : ne remplissez pas le récipient au dessus du niveau d'1 litre (1 quart). En se protégeant à l'aide d'une manique ou d'une serviette épaisse, placez la main sur le dessus du couvercle. Ne touchez pas le couvercle à mains nues. Commencez par mélanger à vitesse réduite.
- Veillez à toujours faire fonctionner le mélangeur avec le couvercle du récipient.
- Ne remplissez pas la trémie à glace avec autre chose que de la glace.
- Ne dépassez pas la capacité maximale. La capacité maximale est indiquée par les graduations (en onces ou en litres) sur le récipient. Cette capacité est fortement réduite lors d'une utilisation avec des préparations épaisses.
- N'utilisez pas plus de 1,3 litres (5 tasses) de solution de nettoyage lors du nettoyage de la trémie à glace. Consultez la section « Nettoyage ».
- Le mélangeur est équipé d'un système de protection de surcharge du moteur. Si le moteur surchauffe et s'arrête en cours de fonctionnement, débranchez l'appareil et laissez-le refroidir pendant 15 minutes. Rebranchez l'appareil après 15 minutes pour reprendre une utilisation normale.
- Le fonctionnement normal de cet appareil peut être perturbé par une forte interférence magnétique. Dans ce cas, réinitialisez le mélangeur et reprenez un fonctionnement normal en suivant les instructions du manuel d'utilisation. Si le fonctionnement normal ne peut reprendre, changez l'appareil de place.
- N'utilisez jamais un appareil ayant un câble d'alimentation ou une prise endommagés ou après un mauvais fonctionnement ou encore si l'appareil est tombé ou a été endommagé de quelque manière que ce soit. Veuillez vous référer à la section « Service Technique » pour toute instruction concernant l'inspection, la réparation, ou tout réglage mécanique ou électrique.
- Si le câble d'alimentation de cet appareil est endommagé, il doit être remplacé par le fabricant, l'agent du Service Après Vente, ou une personne qualifiée.

- GARDEZ PRÉCIEUSEMENT CES INSTRUCTIONS -

Symboles d'alerte sécurité

Les symboles d'alerte sécurité suivants sont utilisés tout au long de ce manuel pour vous prévenir des risques décrits ci-dessous.



Risque d'électrocution
Débranchez l'appareil avant de nettoyer la base du mélangeur.
Le non-respect de ces règles peut entraîner la mort ou l'électrocution.



Risque d'électrocution
Branchez l'appareil dans une prise de courant reliée à la terre.
Ne retirez pas le branchement à la terre.
N'utilisez pas d'adaptateur.
N'utilisez pas de rallonge électrique.
Le non-respect de ces règles peut entraîner la mort, un incendie, ou une électrocution.



Risque de coupure
Veuillez toujours remettre le couvercle sur le récipient lorsque le mélangeur est en fonctionnement.
N'introduisez pas les mains, une cuillère, ou tout autre ustensile de cuisine dans le récipient lorsque le mélangeur est en fonctionnement.
Le non-respect de ces règles peut entraîner des fractures, des coupures, ou autres blessures.



Risque de brûlure
Utilisez toujours cet appareil avec précaution lorsque vous mélangez des liquides chauds.
Le non-respect de cette règle peut entraîner des brûlures.

Service Technique

Pour toute assistance ou pour obtenir des pièces de rechange, appelez notre service technique au numéro :
++910-693-4277
www.commercial.hamiltonbeach.com

Nettoyage

Nettoyez l'appareil avant la première utilisation et après chaque utilisation à l'aide d'une solution préparée avec 1 cuillère à soupe d'Eau de Javel (15 ml) diluée dans 3.8 litres (1 gallon) d'eau propre et froide (16°C / 60°F), en suivant les instructions sur la bouteille d'Eau de Javel.

Récipient du mélangeur

1. Remplissez le récipient de cette solution de nettoyage, remplacez le couvercle et son bouchon de remplissage et maintenez la touche PULSE enfoncée pendant 2 minutes. Videz le récipient.
2. Essuyez l'extérieur de l'appareil à l'aide d'un chiffon doux humecté de solution de nettoyage.
3. Immergez le couvercle et le bouchon de remplissage dans la solution de nettoyage pendant 2 minutes.
4. Mettez le récipient sur sa base et appuyez sur la touche PULSE pendant 2 secondes pour éliminer toute trace d'humidité sur les couteaux.
5. **Avant toute utilisation**, rincez à l'eau propre.

Trémie à glace

1. Enlevez le couvercle de la trémie à glace et retirez la trémie interne.
2. Dévissez la vis de serrage de l'agitateur et retirez ce dernier du bol du râpe-glace.
3. Retirez le déversoir à glace en appuyant sur le bouton de déverrouillage et en tirant vers le bas.
4. Essuyez l'intérieur du bol du râpe-glace à l'aide d'un chiffon doux humecté de solution de nettoyage.
5. Rincez le déversoir à glace, l'agitateur, et la trémie interne avec la solution de nettoyage et laissez sécher à l'air libre. Essuyez le bol, la lame et le déflecteur à glace du râpe-glace à l'aide d'un chiffon doux humidifié de solution de nettoyage.
6. Quand toutes les pièces sont sèches, réassemblez l'agitateur, la trémie interne, et le déversoir à glace en reprenant les étapes 1 à 3 en sens inverse.

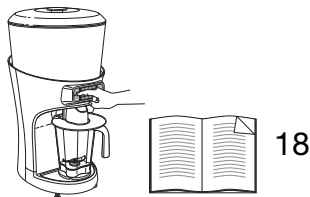

INSTRUCTIONS POUR L'ÉLIMINATION DE CET APPAREIL EN ACCORD AVEC LA DIRECTIVE EUROPÉENNE SUR LES DÉCHETS D'ÉQUIPEMENTS ÉLECTRIQUES.

Merci de ne pas jeter les appareils électriques avec les déchets ménagers. Aidez à préserver les ressources naturelles et à protéger l'environnement. Quand vous voulez jeter ce produit, veuillez l'amener à votre collecte d'ordures ou à votre centre de tri dans la zone réservée aux équipements électriques. Contactez votre mairie (ou autre autorité locale) pour connaître votre centre de collecte d'ordures le plus proche. Pour vous rappeler de jeter cet appareil de façon responsable, séparément de vos ordures ménagères, il est estampillé d'une poubelle barrée d'une croix.



Pièces et Caractéristiques



Tableau de commande



Touche PULSE
Le bol du mélangeur doit être en place. Permet la commande manuelle du mélangeur. Appuyer sur cette touche et maintenir-la appuyée pour faire fonctionner le mélangeur à vitesse élevée. Relâchez pour arrêter le mélangeur.

Touche SHAVE
Permet la commande manuelle du râpe-glace. Appuyer sur cette touche et maintenir-la appuyée pour râper la glace, relâchez la touche pour arrêter le râpe-glace.

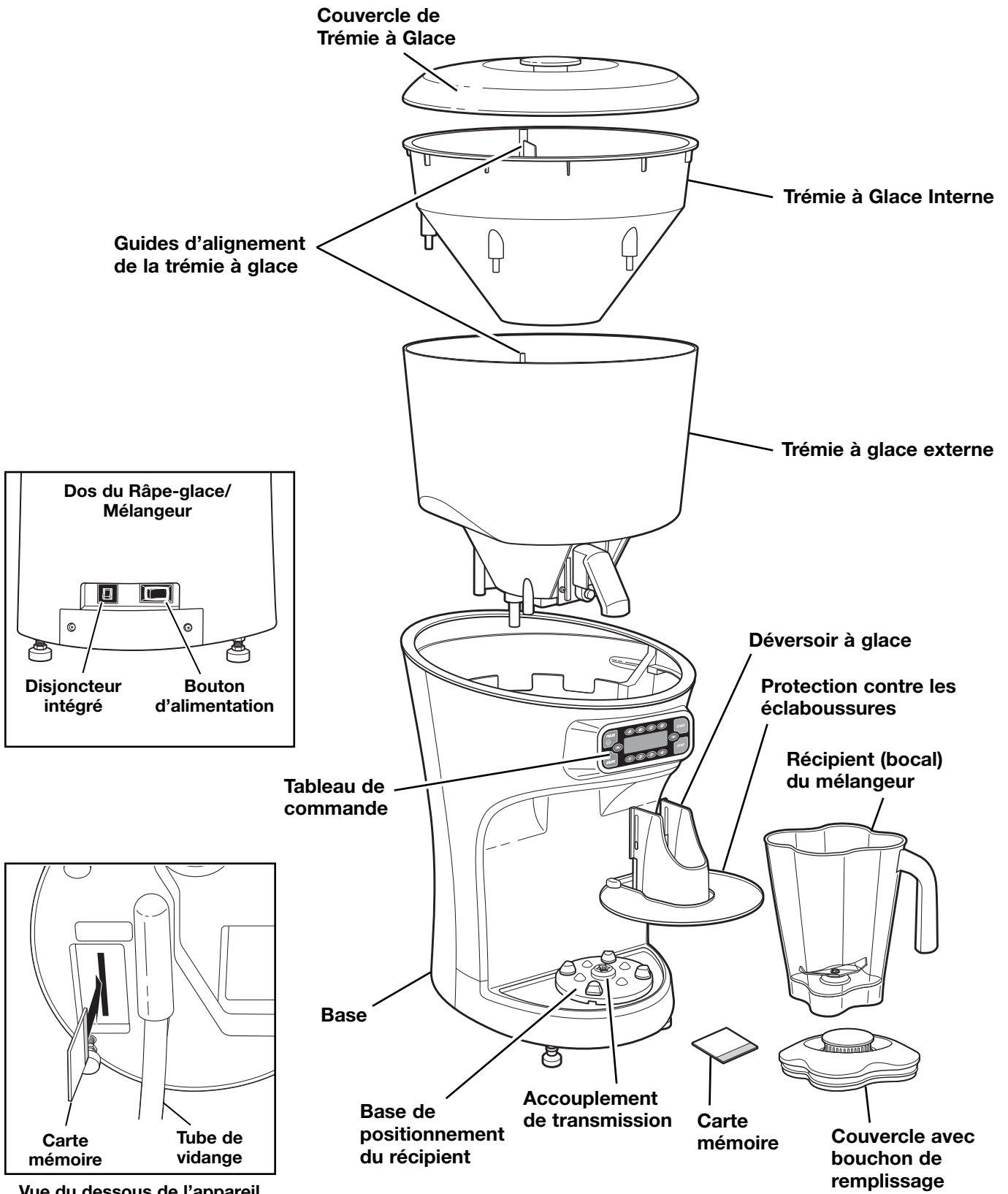
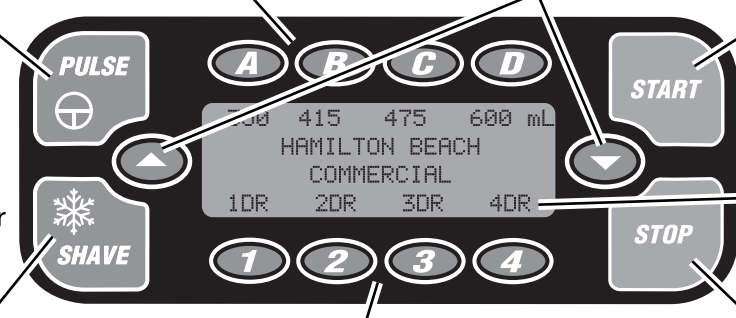
Taille des portions– Touches A à D
Appuyez sur les touches A à D pour sélectionner la taille des portions.

Touches de défilement vers le haut ou vers le bas
Appuyez sur les touches ▲ ou ▼ pour faire défiler les messages d'état ou de diagnostic.

Touche START
Démarre le programme choisi.

Affichage
Affiche les messages d'état.

Touche STOP
Interrompt le programme choisi. Ne coupe pas l'alimentation électrique de l'appareil.

Nombre de portions– Touches 1 à 4
Appuyez sur les touches 1 à 4 pour sélectionner le nombre de portion (1 à 4).

Affichage des messages
L'écran peut être utilisé pour afficher aussi bien des informations importantes de diagnostic et de dépannage que des informations de fonctionnement. Appuyez sur les touches ▲ ou ▼ pour faire défiler les messages d'état ou de diagnostic.

Par Exemple :

Pour afficher le compteur de cycles :
Lorsque l'appareil n'est pas en fonctionnement, appuyez sur les touches ▲ ou ▼ pour afficher le compteur de cycles.

Pour activer ou désactiver le capteur de vidange :
Lorsque ce message est affiché, appuyez sur la touche PULSE pour sélectionner « enabled » (activé) ou « disabled » (désactivé).

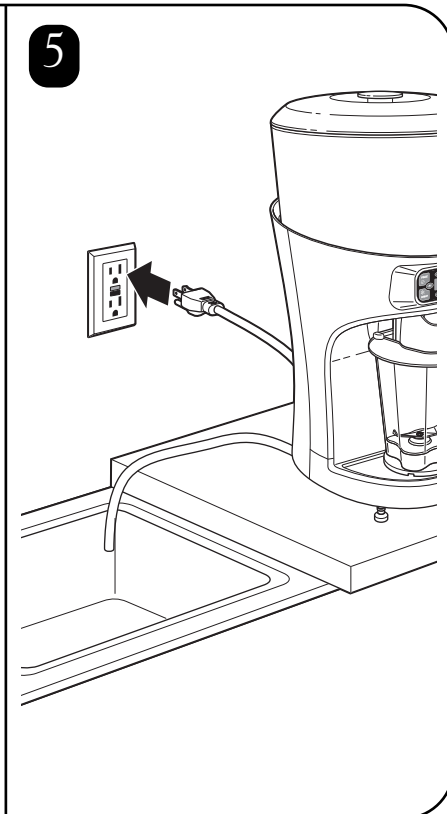
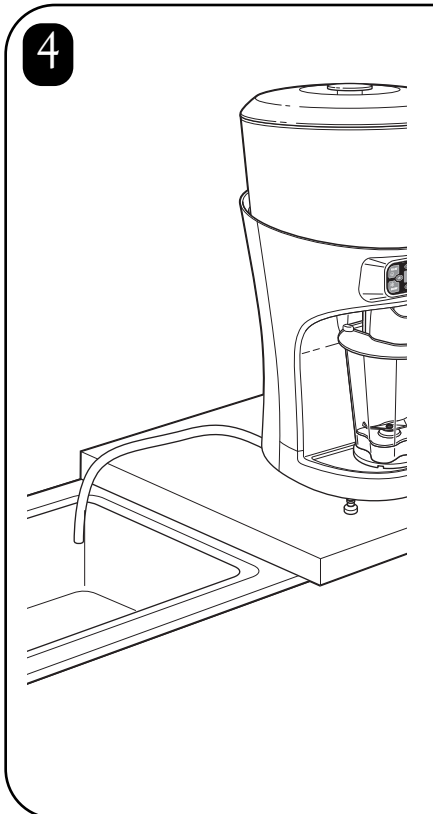
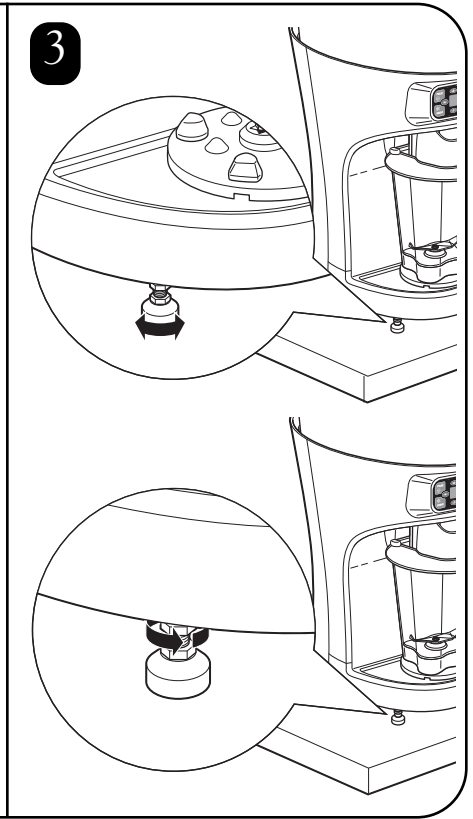
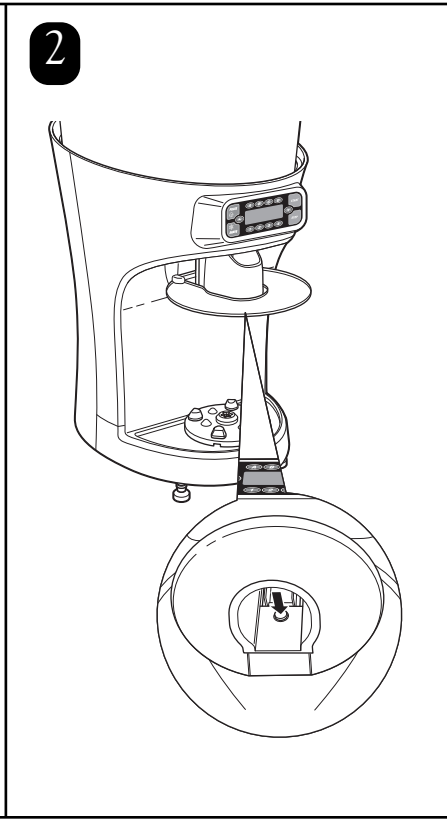
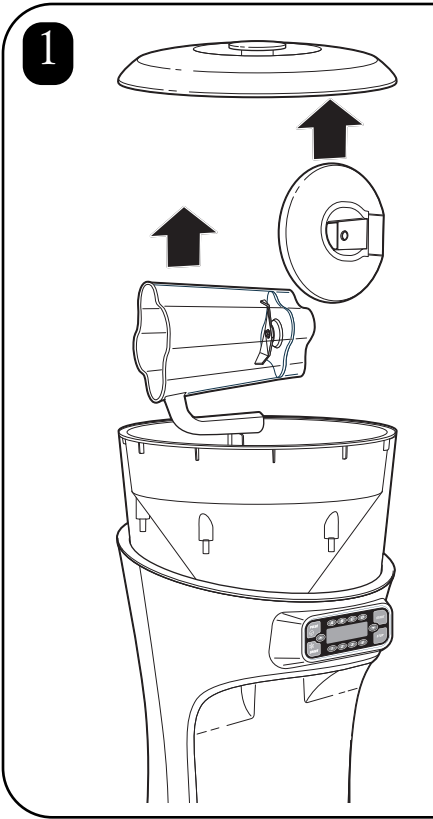
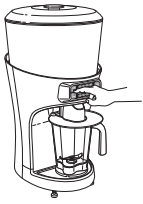

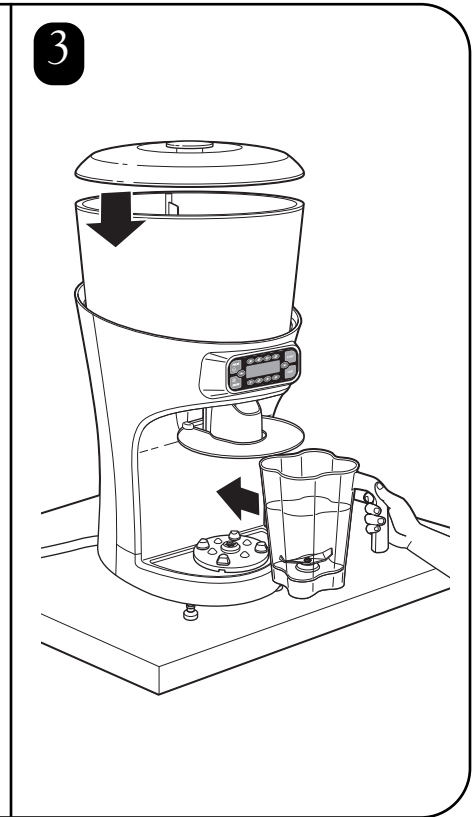
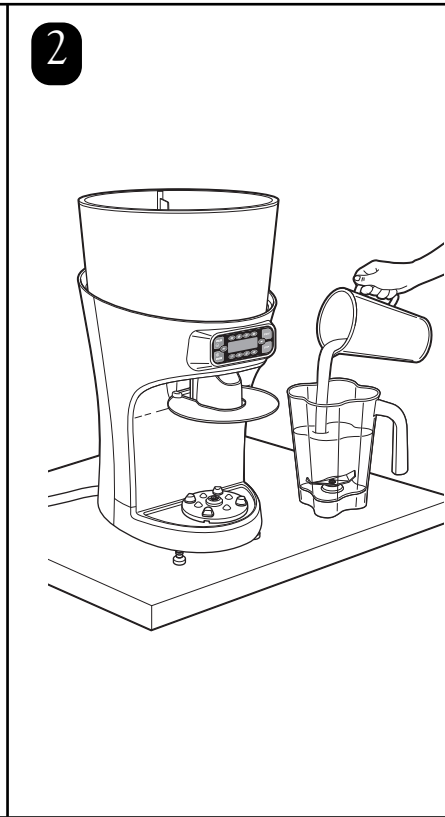
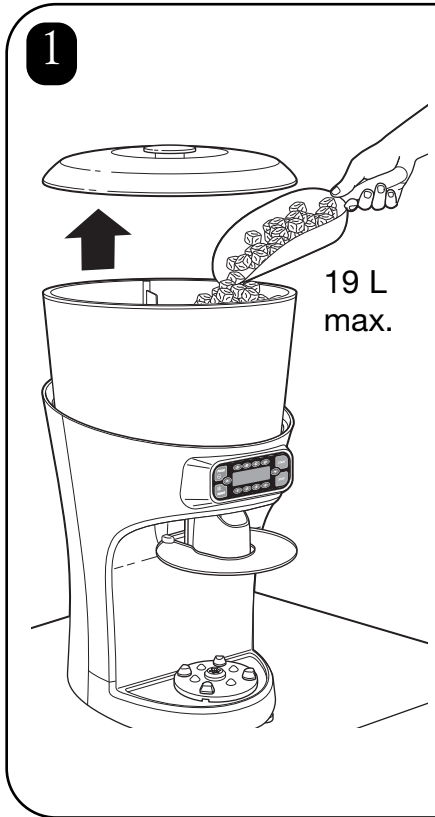
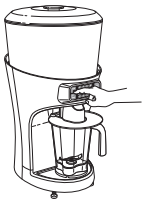

4 **Fonctionnement automatique :**

Sélectionnez la taille de portions :

A B C D

350 415 475 600 mL
SELECT SIZE
OF DRINKS
1DR 2DR 3DR 4DR

Sélectionnez le nombre de portions :

350 415 475 600 mL
SELECT NUMBER
OF DRINKS
1DR 2DR 3DR 4DR

1 2 3 4

START

Fonctionnement en manuel :

SHAVE

PULSE

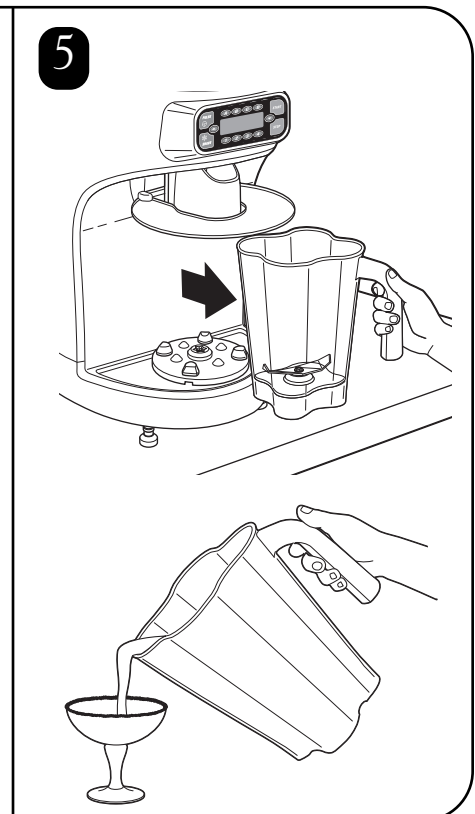

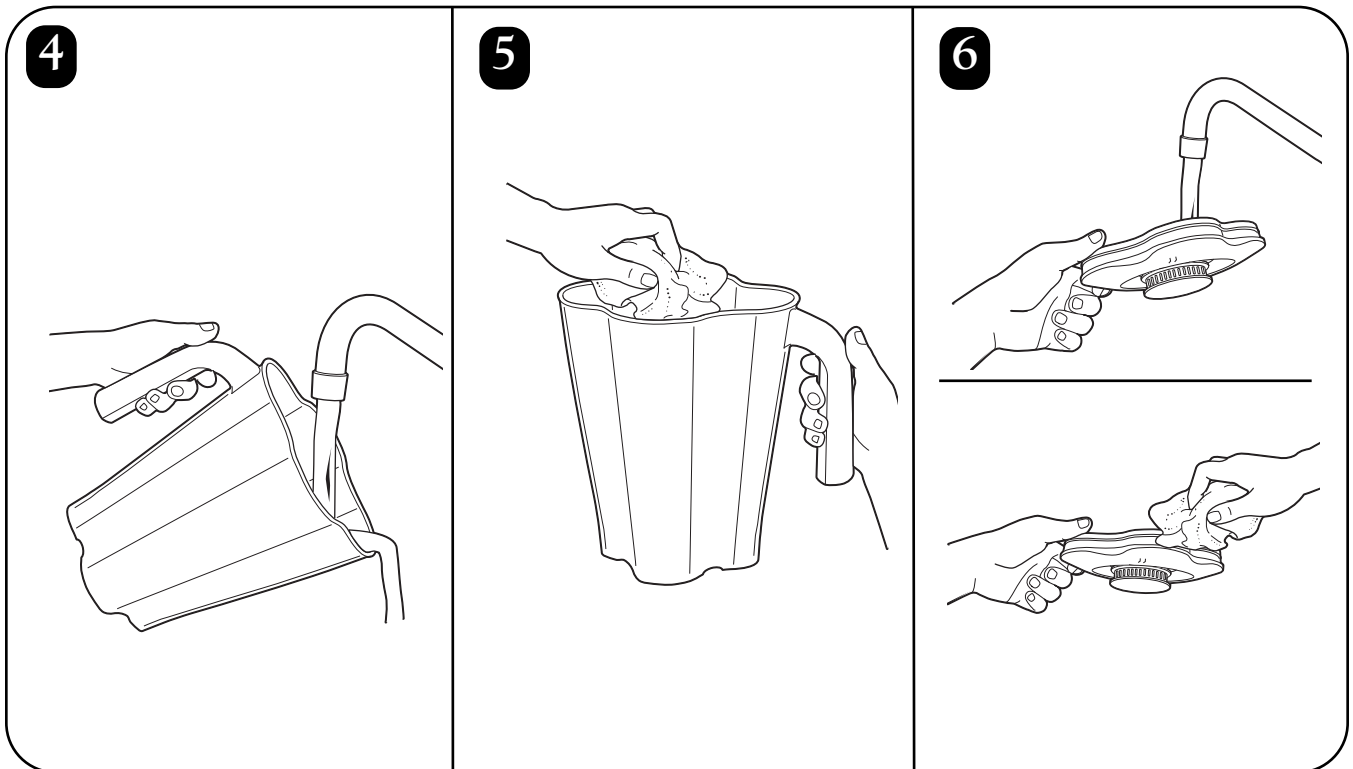
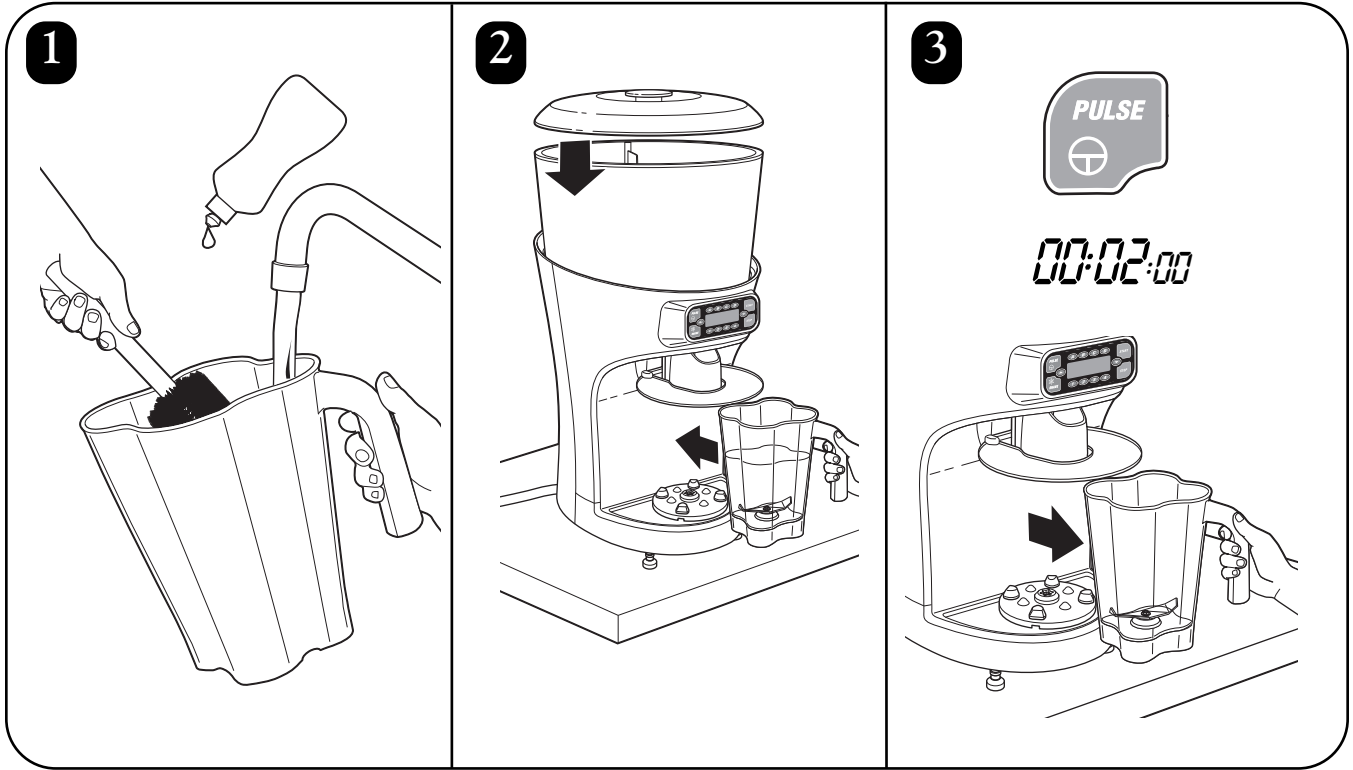
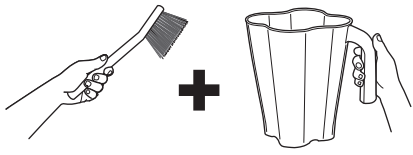

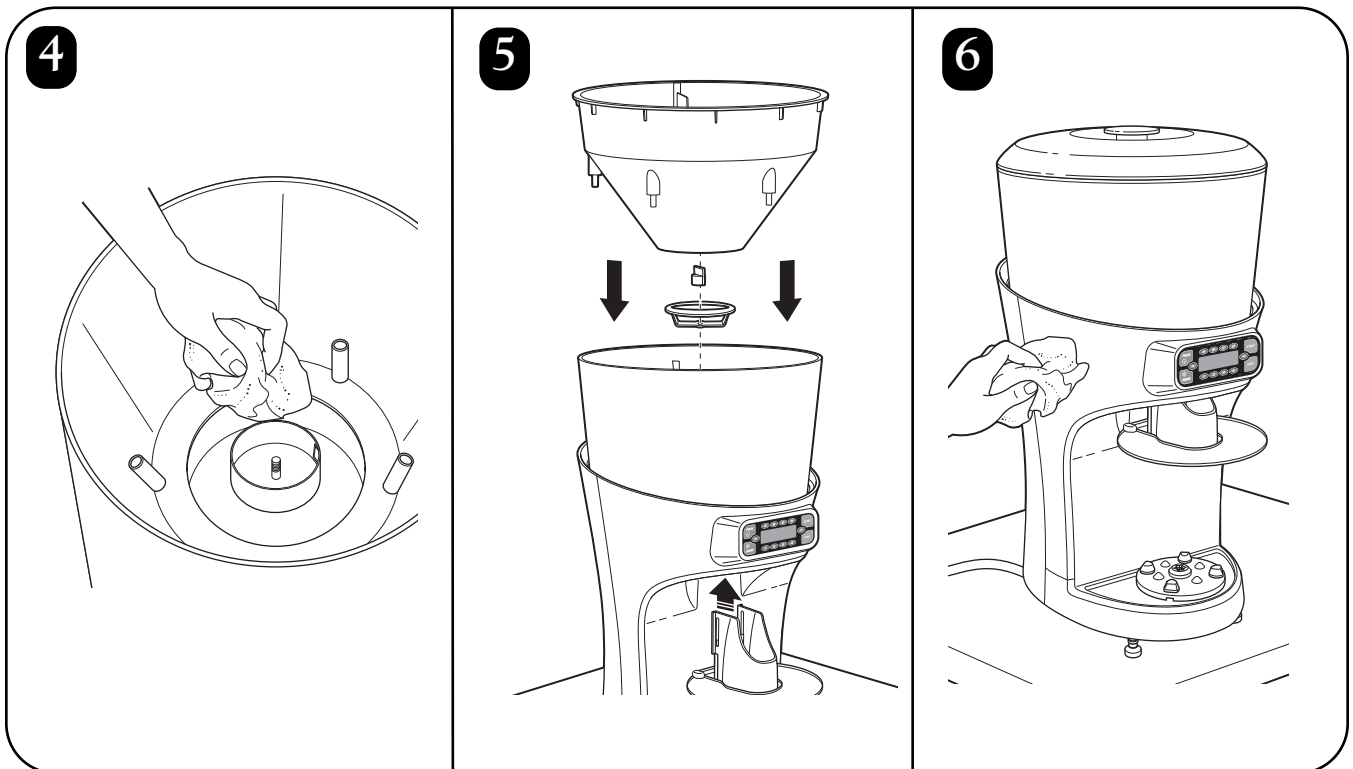
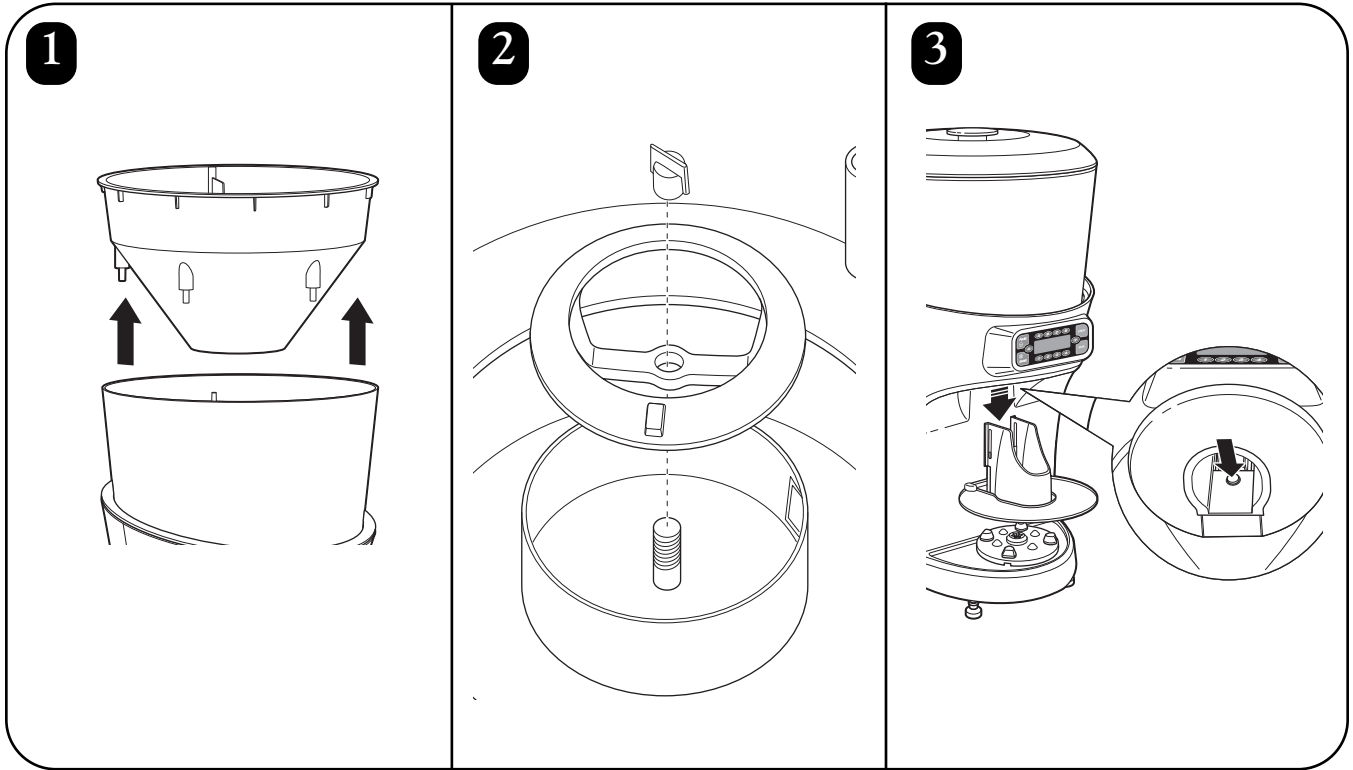
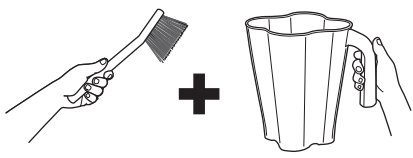

Messages de mise en marche

Messages de mise en marche

Lorsque l'appareil est installé dans l'emplacement désiré, basculez l'interrupteur principal sur la position ON (I).

Le message suivant devrait s'afficher :

```
LOADING  
SETTINGS
```

Après le chargement des paramètres initiaux, le message d'attente suivant s'affichera :

```
350 415 475 600 mL  
HAMILTON BEACH  
COMMERCIAL  
1DR 2DR 3DR 4DR
```

A NOTER :

Si la carte mémoire n'est pas installée ou mal insérée, les messages suivants s'afficheront:

```
TURN OFF MAIN POWER  
SWITCH AND INSERT  
MEMORY CARD
```

Si ce message s'affiche, éteignez l'appareil, débranchez-le, et assurez vous que la carte mémoire est bien installée. Puis rebranchez l'appareil et remettez-le en marche.

Messages de diagnostic

Messages de diagnostic

Le système de contrôle du râpe-glace / mélangeur possède certaines fonctions de sécurité et de diagnostic. Certaines de ces fonctions sont contrôlées par des capteurs, tels que les capteurs sur la base de positionnement du récipient, le capteur de vidange, et les dispositifs de sécurité sur la trémie à glace.

```
INNER HOPPER  
NOT IN PLACE
```

Compteur de cycles

Quand l'appareil est en veille, en appuyant sur les touches ▲ et ▼, vous ferez défiler les messages d'état ou de diagnostic. Le nombre de cycles effectués et le nombre de cycles restants dans la garantie seront affichés.

```
TOTAL SHAVE/BLEND  
CYCLES - 999999
```

```
CYCLES REMAINING  
IN WARRANTY - 999999
```

Messages de maintenance

D'autres messages, tels que les messages de maintenance, sont basés sur un compte des cycles de fonctionnement et sont conçus pour vous prévenir du remplacement préférable de certaines pièces sujettes à usure. La durée de vie de ces pièces est basée sur un nombre de cycles dans des conditions d'utilisations normales. En appuyant sur la touche STOP, l'appareil effectuera 100 cycles supplémentaires avant que ce message ne soit à nouveau affiché. Lorsque la maintenance a été effectuée, appuyez sur la touche PULSE pour remettre le compteur de cycles à zéro pour la pièce remplacée.

```
SERVICE MESSAGE  
REPLACE  
CUTTER ASSEMBLY
```

Guide de dépannage

Probleme . . .	Solution . . .
L'appareil ne fonctionne pas ou ne s'arrête pas lorsqu'il est en marche et ne peut être remis en marche.	<ul style="list-style-type: none">• Vérifiez que l'appareil est bien branché à la prise électrique.• Assurez-vous que le fusible de la prise électrique ou le disjoncteur n'a pas sauté.• Assurez-vous que le disjoncteur au dos de l'appareil n'a pas disjoncté.• Assurez-vous que l'interrupteur ON/OFF est bien sur la position ON (I).• Assurez vous que la carte mémoire est bien insérée.• Le moteur a surchauffé et a activé la protection contre les surcharges thermiques. Eteignez l'appareil et laissez le refroidir pendant 15 minutes.
La quantité de glace distribuée n'est pas régulière.	<ul style="list-style-type: none">• Vérifiez que l'appareil est de niveau et qu'il est placé sur une surface ferme et solide.
L'appareil déborde ou il y a des fuites d'eau.	<ul style="list-style-type: none">• Assurez vous que l'extrémité du tube de vidange n'est pas immergée ou bouchée.• Assurez-vous que le tube de vidange est correctement installé.
Augmentation des vibrations ou du bruit produit par le mélangeur ou présence de fuites à la base du récipient du mélangeur.	<ul style="list-style-type: none">• Vérifiez que les lames des couteaux ne sont pas endommagées ou n'ont pas de jeu. Remplacez-les si nécessaire.

Guide de dépannage – Messages d'état

Message affiché . . .	Solution . . .
<p>BLENDER MOTOR OVERHEAT-TURN OFF MAIN POWER SWITCH</p>	<ul style="list-style-type: none"> Le moteur électrique du mélangeur est en surchauffe. Ceci peut être causé en remplissant trop le récipient ou en mélangeant des ingrédients trop épais. Réduisez la quantité de produit dans le récipient et attendez quelques minutes le temps que le moteur refroidisse.
<p>INNER HOPPER NOT IN PLACE</p>	<ul style="list-style-type: none"> La trémie à glace interne est équipée d'un dispositif de sécurité. Assurez-vous que la trémie interne est correctement positionnée et alignée. Consultez la section « Pièces et Caractéristiques » pour effectuer un alignement correct.
<p>HOPPER LID NOT IN PLACE</p>	<ul style="list-style-type: none"> Le couvercle de la trémie à glace est équipé d'un dispositif de sécurité. Assurez-vous que le couvercle est correctement positionné.
<p>CHECK DRAIN</p>	<ul style="list-style-type: none"> Le tube de vidange est équipé d'un capteur pour détecter le retour d'eau par le tube de vidange. Vérifiez que le tube de vidange n'est pas bloqué ou plié.
<p>CONTAINER CAPACITY EXCEEDED</p>	<ul style="list-style-type: none"> Le volume et le nombre de boisson a dépassé 1,9 litres (64 onces).
<p>JAR NOT IN PLACE</p>	<ul style="list-style-type: none"> Assurez-vous que le récipient est correctement positionné sur la base du mélangeur. Les capteurs sur la base de positionnement du récipient empêchent le moteur de fonctionner si le récipient n'est pas correctement positionné.

Guide de dépannage – Messages d'état

Message affiché . . .	Solution . . .
SERVICE MESSAGE REPLACE CUTTER ASSEMBLY	<ul style="list-style-type: none"> Les couteaux du mélangeur doivent être remplacés quand ils sont usés ou endommagés ou quand l'écran affiche le rappel "REPLACE CUTTER ASSEMBLY".
SERVICE MESSAGE REPLACE SHAVER BLADE	<ul style="list-style-type: none"> La lame du râpe-glace doit être remplacée quand elle est usée ou endommagée ou quand l'écran affiche le rappel "REPLACE SHAVER BLADE".
SERVICE MESSAGE REPLACE BLENDER MOTOR BRUSHES	<ul style="list-style-type: none"> L'appareil compte le nombre de cycles et affiche à l'écran le rappel "REPLACE BLENDER MOTOR BRUSHES" quand les balais du moteur du mélangeur arrivent en fin de vie.
SERVICE MESSAGE REPLACE BLENDER MOTOR BELT	<ul style="list-style-type: none"> L'appareil compte le nombre de cycles et affiche à l'écran le rappel "REPLACE BLENDER MOTOR BELT" quand la courroie du moteur du mélangeur arrive en fin de vie.
SERVICE MESSAGE REPLACE SHAVER MOTOR BELT	<ul style="list-style-type: none"> L'appareil compte le nombre de cycles et affiche à l'écran le rappel "REPLACE SHAVER MOTOR BELT" quand la courroie du moteur du râpe-glace arrive en fin de vie.
SERVICE MESSAGE REPLACE BLENDER DRIVE ASSEMBLIES	<ul style="list-style-type: none"> L'appareil compte le nombre de cycles et affiche à l'écran le rappel "REPLACE BLENDER DRIVE ASSEMBLIES" quand la transmission du moteur du mélangeur arrive en fin de vie.
REVOLUTION SENSOR ERROR	<ul style="list-style-type: none"> Le détecteur de rotation du moteur de râpe-glace ne fonctionne pas correctement.
SPEED SENSOR FAILURE	<ul style="list-style-type: none"> Le capteur de vitesse du moteur du mélangeur ne fonctionne pas correctement.

INSTRUCCIONES IMPORTANTES SOBRE SEGURIDAD

ADVERTENCIA – Cuando use aparatos eléctricos, siga siempre las siguientes precauciones básicas sobre la seguridad:

- Lea el Manual de operación antes de usar la licuadora. Téngalo a mano.
- Antes de usarla por primera vez, lave el ensamble del contenedor con agua caliente y detergente. NO coloque en el lavavajillas.
- Enchufe en un tomacorriente con descarga a tierra.
- No retire la descarga a tierra.
- No use un adaptador.
- No use un prolongador.
- Desconecte de la fuente de energía antes de limpiarla o repararla.
- Para reducir el riesgo de lesiones personales, desenchufe el cable del tomacorriente cuando no esté en uso y antes de colocar o quitar partes.
- Todas las semanas, desenchufe la licuadora e inspeccione el aislamiento del cable de alimentación en busca de grietas. Consulte “Asistencia técnica” si necesita reparaciones o repuestos.
- Para la protección contra descargas eléctricas, no sumerja el cable, el enchufe, ni la base de la licuadora en agua ni cualquier otro líquido.
- No rocíe la base con una pistola rociadora de alta presión.
- Tenga extrema precaución al mover un dispositivo que contenga aceite caliente u otros líquidos calientes.
- No use el dispositivo con otra intención que el uso previsto. La Granizadora de hielo/Licuadora está diseñada para licuar y mezclar bebidas y postres congelados.
- No debe usarse por niños ni cerca de ellos.
- Mantenga a los niños bajo vigilancia para asegurarse de que no jueguen con el aparato.
- Este aparato no debería usarse por personas (incluyendo niños) con una capacidad física, sensorial o mental, reducidas, o que no tenga la experiencia o conocimiento necesarios, a menos que sea una persona responsable de su seguridad les supervise o les facilite instrucciones sobre el uso del aparato.
- El uso de accesorios no recomendados por el fabricante del artefacto puede provocar lesiones.
- Para reducir el riesgo de lesiones personales y evitar daños en la licuadora o en el ensamble del contenedor y la cortadora, NO inserte utensilios en el contenedor de la licuadora durante su funcionamiento.
- No guarde ningún utensilio de cocina en el contenedor dado que la licuadora se dañará si se enciende por accidente.
- Para evitar la posibilidad de lesiones personales graves, mantenga la manos lejos del contenedor mientras las licuadora está en funcionamiento. Siempre use la licuadora con la cubierta del contenedor.
- Evite el contacto con las partes en movimiento. Apague el dispositivo y desconecte el suministro de energía antes de cambiar accesorios o tocar parte que estén en movimiento.
- Las hojas son filosas. Maneje con cuidado.
- Si las hojas del ensamble de la cortadora están sueltas, deje de usarlas de inmediato y reemplace el ensamble de la cortadora. No intente reparar ni ajustar el ensamble de la cortadora.
- Inspeccione el ensamble del contenedor y la cortadora a diario. No use un contenedor roto, astillado, o agrietado. Compruebe que las hojas de la cortadora no estén desgastadas, tengan muescas, o estén rotas. No use hojas de corte rotas, sueltas, o agrietadas.
- No use en el exterior.
- Este dispositivo debe usarse en períodos breves, con un tiempo de operación estimado de 3 minutos.
- No deje la licuadora sin atención mientras está en funcionamiento.
- Para evitar el daño de la licuadora, el contenedor o el ensamble de la cortadora, NO mueva ni sacuda la licuadora mientras está en funcionamiento. Si la licuadora se detiene al estar encendida, APAGUE (O) la licuadora, retire el contenedor, de la base, retire la cubierta del contenedor y use una espátula de goma delgada para empujar las cortadoras hacia la mezcla.
- Cuando licúe líquidos calientes, retire la parte central de la tapa de dos piezas. Los líquidos calientes pueden quitar la tapa de la jarra durante su funcionamiento. Para evitar posibles quemaduras: No llene la jarra de la licuadora más del nivel de 1 cuarto (1 litro). Con la protección de un guante para horno o una toalla gruesa, coloque una mano encima de la tapa. Manténgase alejado de la tapa. Comience a licuar a la velocidad más baja.
- Siempre use la licuadora con la cubierta del contenedor.
- No llene la cargadora de hielo con otro producto.
- No supere la capacidad máxima. La capacidad máxima equivale a las onzas (litros) mencionados en el contenedor, y una capacidad considerablemente menor con mezclas espesas.
- No use más de 5 tazas (1.3 litros) de solución de limpieza al limpiar la cargadora para hielo. Consulte “Limpieza”.
- El diseño de la licuadora incluye una protección contra sobrecargas del motor. Si el motor se detiene durante el funcionamiento a causa de un sobrecalentamiento, desenchufe y permita que la unidad se enfríe durante 15 minutos. Enchufe la unidad nuevamente después de 15 minutos para reanudar su operación normal.
- El funcionamiento normal de este producto se ve interrumpido por fuertes interferencias electromagnéticas. Si esto sucede, simplemente restablezca el producto y reanude su funcionamiento normal de acuerdo con las instrucciones en el manual de operación. Si no se puede reanudar el funcionamiento normal, coloque el producto en una ubicación diferente.
- No opere el dispositivo con un cable o enchufes dañados, ni después de que éste haya presentado averías, se haya dejado caer o dañado de alguna forma. Consulte “Asistencia técnica” para conocer las instrucciones sobre la inspección, reparación, o ajuste eléctrico o mecánico.
- Si el cable de suministro de este dispositivo está dañado, debe ser reemplazado por el fabricante o su agente de servicio, o por una persona con similares calificaciones.

– CONSERVE ESTAS INSTRUCCIONES –

Símbolos de Alerta de seguridad
 Los siguientes símbolos de alerta de seguridad se usan a lo largo de este manual para alertarle sobre los riesgos de seguridad descritos más abajo.



Peligro de descarga eléctrica
 Desconecte la alimentación antes de limpiar la base de la licuadora.
 El incumplimiento de estas instrucciones puede causar la muerte o descargas eléctricas.



Peligro de descarga eléctrica
 Enchufe en un tomacorriente con descarga a tierra.
 No retire la descarga a tierra.
 No use un adaptador.
 No use un prolongador.
 El incumplimiento de estas instrucciones puede causar la muerte o descargas eléctricas.



Riesgo de corte
 Siempre coloque la cubierta en el contenedor durante su funcionamiento.
 No coloque las manos, cucharas, u otros utensilios en el contenedor cuando esté en funcionamiento.
 El incumplimiento de estas instrucciones puede causar la quebradura de huesos, cortes, u otras lesiones.



Riesgo de quemaduras
 Siempre tenga precaución al licuar contenido caliente.
 El incumplimiento de estas instrucciones puede causar quemaduras.

Asistencia técnica
 Para obtener asistencia o piezas de repuesto, llame a nuestro número de Asistencia técnica:
 ++910-693-4277
www.commercial.hamiltonbeach.com

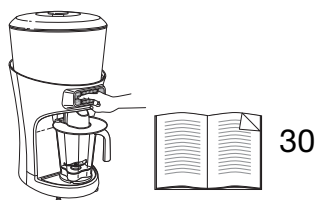

Limpeza

Limpe antes del primer uso y después de cada uso con una solución de limpieza y usando 1 cucharada (15 ml) de cloro de uso doméstico por cada galón (3.8 litros) de agua fría (60°F/16°C), mezclada de acuerdo con las instrucciones en el envase del cloro.

Contenedor de la licuadora

1. Llene el contenedor con solución de limpieza, coloque la cubierta y la tapa de relleno y presione el botón PULSE (PULSAR) durante 2 minutos. Vacíe el contenedor.
2. Limpie el exterior con un paño suave humedecido con solución de limpieza.
3. Sumerja la cubierta y la tapa de relleno en solución de limpieza durante 2 minutos.
4. Coloque el contenedor vacío en la base y presione PULSE (PULSAR) durante 2 segundos para retirar la humedad restante del ensamble de la cortadora.
5. **Cuando esté listo para usar**, enjuague con agua.

Granizadora de hielo

1. Retire la cubierta de la granizadora de hielo y extraiga la granizadora interna.
2. Afloje el tornillo de sujeción en el ensamble del agitador y levante el ensamble para extraerlo de la piletta desbarbadora.
3. Retire el conducto para hielo presionando el botón de desbloqueo y empujando hacia abajo.
4. Limpie el interior de la piletta desbarbadora con un paño suave y limpio humedecido con solución de limpieza.
5. Enjuague el conducto para hielo, el ensamble del agitador, y la granizadora interna en solución de limpieza y deje secar al aire. Limpie la piletta desbarbadora, la hoja de la desbarbadora, y el deflector de hielo con un paño suave y limpio humedecido con solución de limpieza.
6. Una vez que todas las partes estén secas, vuelva a ensamblar el agitador, la granizadora interna, y el conducto para hielo siguiendo los pasos 1 a 3 de manera inversa.

INSTRUCCIONES PARA EL CORRECTO DESECHO DE ESTE PRODUCTO SEGÚN LAS NORMAS DE LA UNIÓN EUROPEA SOBRE DESPERDICIOS ELÉCTRICOS

No deseche ningún equipo eléctrico como desechos normales. Ayude a conservar los recursos naturales y a proteger el medio ambiente: cuando haya terminado de usar este producto, deséchelo en su centro de recolección de desperdicios o de reciclado local en el área reservada para equipos eléctricos. Comuníquese con su autoridad local para localizar el centro de recolección de desperdicios más cercano. Como recordatorio para que deseche este producto de manera responsable y separado de los desperdicios normales, este producto está marcado con el símbolo de un contenedor de basura tachado.



Partes y funciones

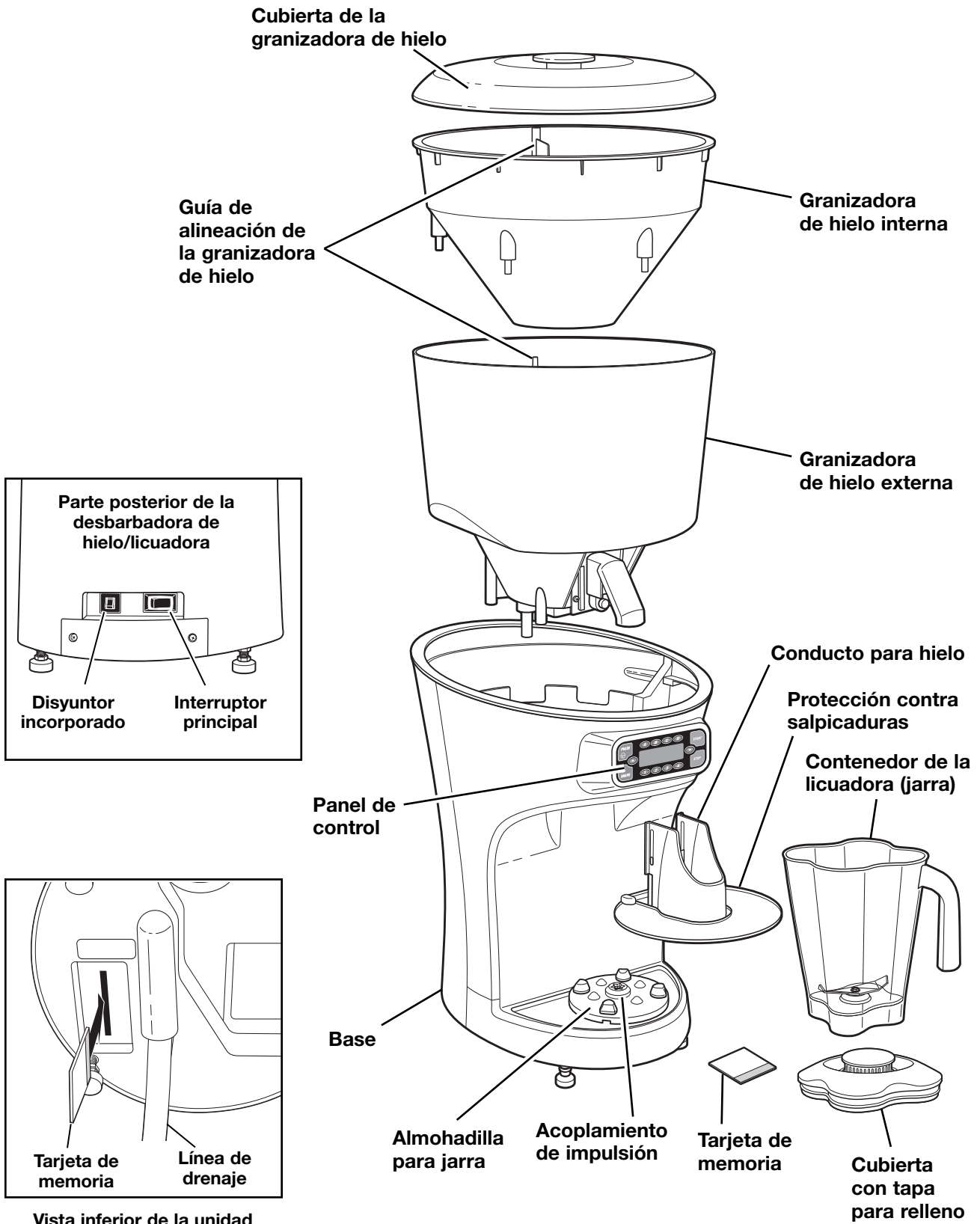

Panel de control

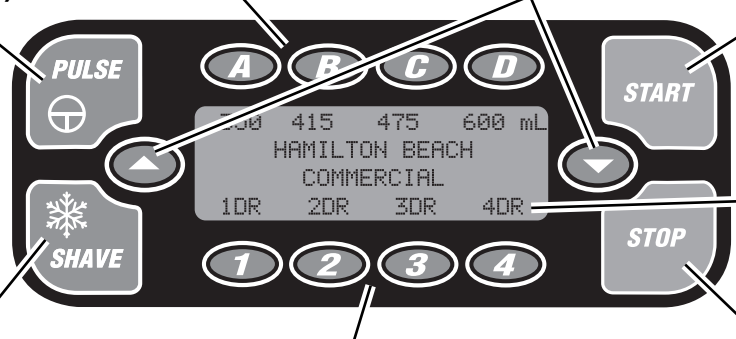

Botones A-D sobre tamaños de la porción
Presione **A-D** para seleccionar el tamaño de la porción que desee.

Botones de desplazamiento hacia arriba/abajo
Presione el botón ▲ o ▼ para desplazarse por los mensajes de estado y diagnóstico.

Botón PULSE (PULSAR)
Se debe colocar la jarra de la licuadora. Inicia la operación de licuado manual. Mantenga presionado para poner en funcionamiento la licuadora a alta velocidad. Libere para detener la licuadora.

Botón SHAVE (GRANIZAR)
Inicia la operación de granizado de hielo manual. Mantenga presionado para granizar hielo, libere para detener la granizadora de hielo.

Botones 1-4 sobre el número de porciones
Presione **1-4** para seleccionar la cantidad de porciones deseada (1 a 4).

Botón START (INICIAR)
Inicia la operación del ciclo seleccionado.

Display (Mostrar)
muestra mensajes de estado

Botón STOP (DETENER)
Detiene la operación de la función seleccionada. No apaga la fuente de energía a la unidad.

Mostrar mensajes
La pantalla se puede usar para mostrar información importante de diagnóstico y sobre solución de problemas además de información sobre el funcionamiento. Presione el botón ▲ o ▼ para desplazarse a través de los mensajes de estado y diagnóstico.

Por ejemplo:

Para mostrar el conteo del ciclo:
Si bien la unidad no está en funcionamiento, presione el botón ▲ o ▼ para mostrar los conteos del ciclo.

Para habilitar o deshabilitar el sensor de drenaje:
Una vez que se muestra este mensaje, presione el botón de pulsación para seleccionar entre habilitado y deshabilitado.

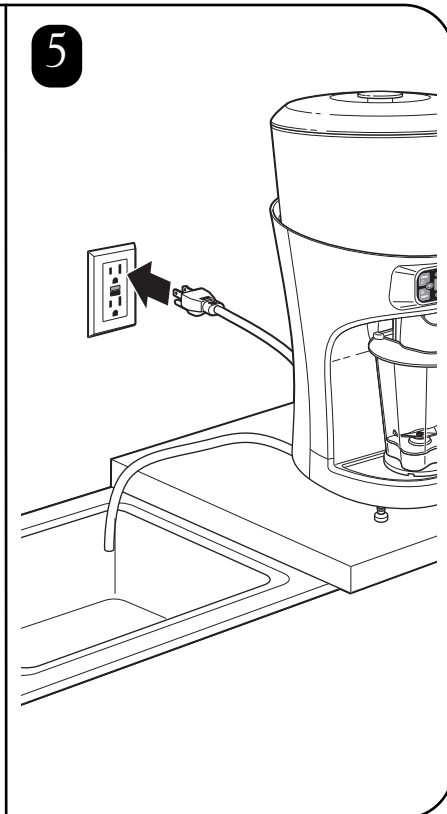
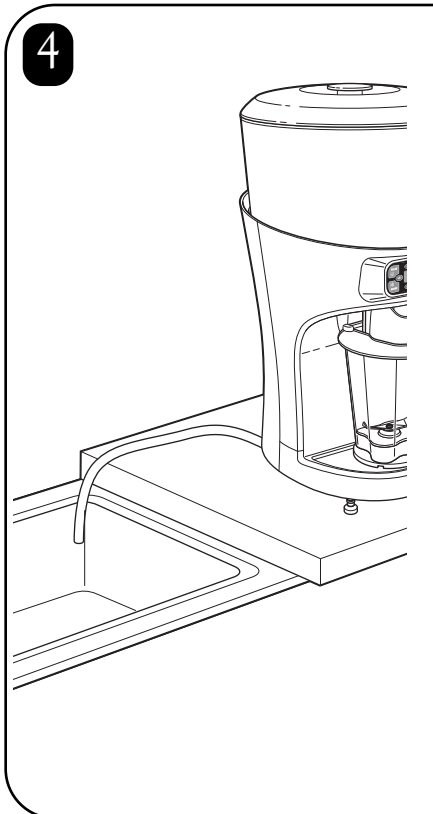
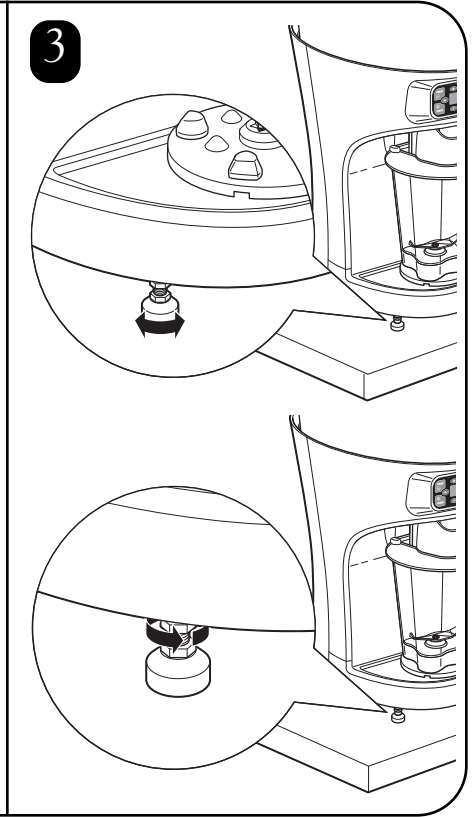
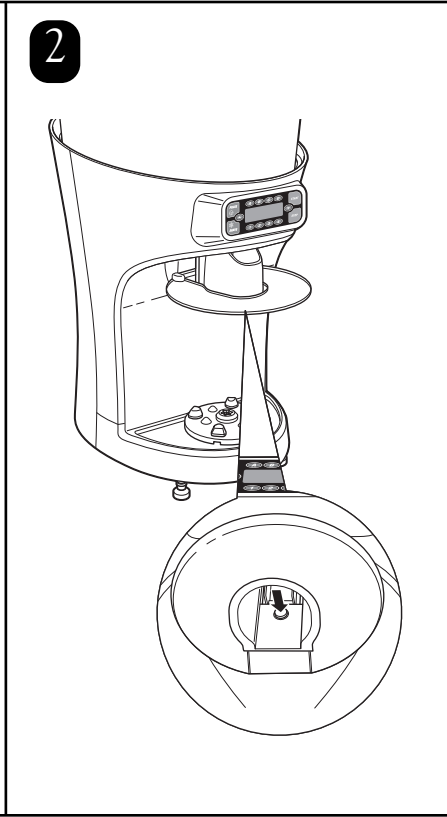
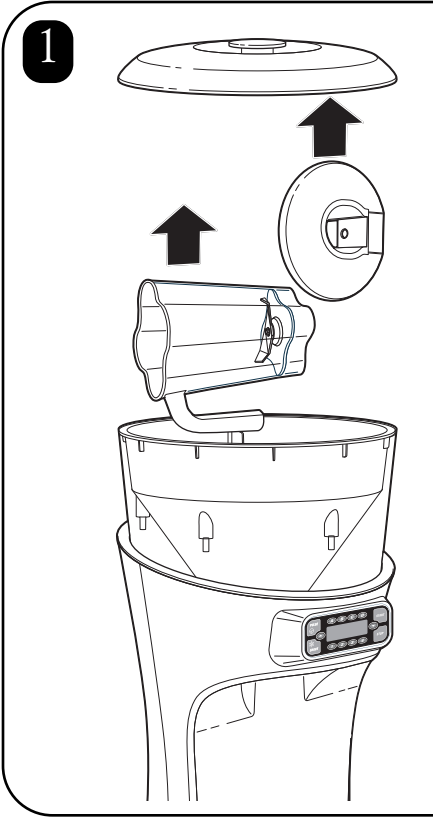
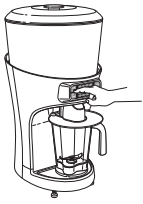

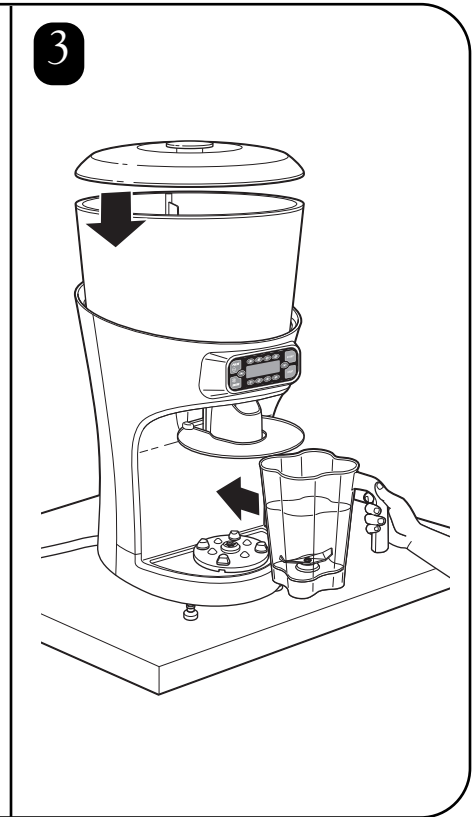
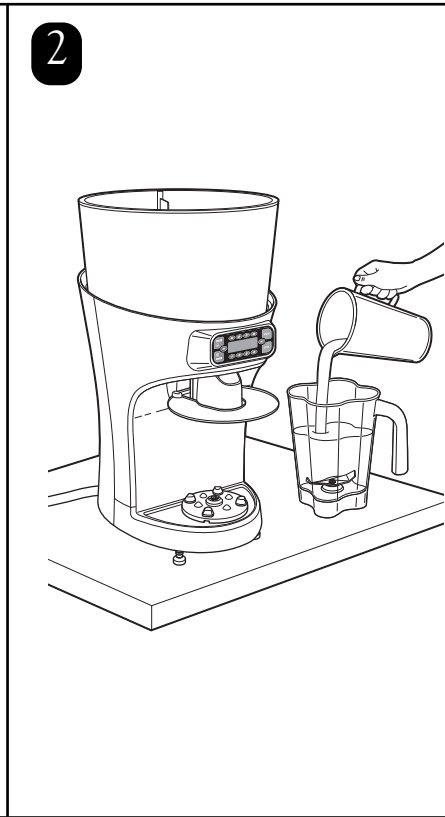
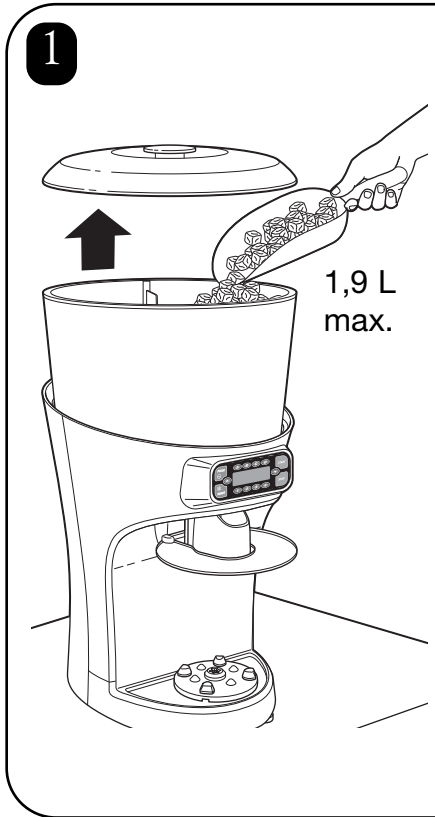
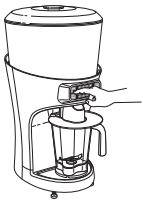

4 Operación automática:

Seleccione el tamaño de porciones:

A B C D

350 415 475 600 mL
SELECT SIZE OF DRINKS
1DR 2DR 3DR 4DR

Seleccione la cantidad de porciones:

350 415 475 600 mL
SELECT NUMBER OF DRINKS
1DR 2DR 3DR 4DR

1 2 3 4

START

Operación manual:

SHAVE

PULSE

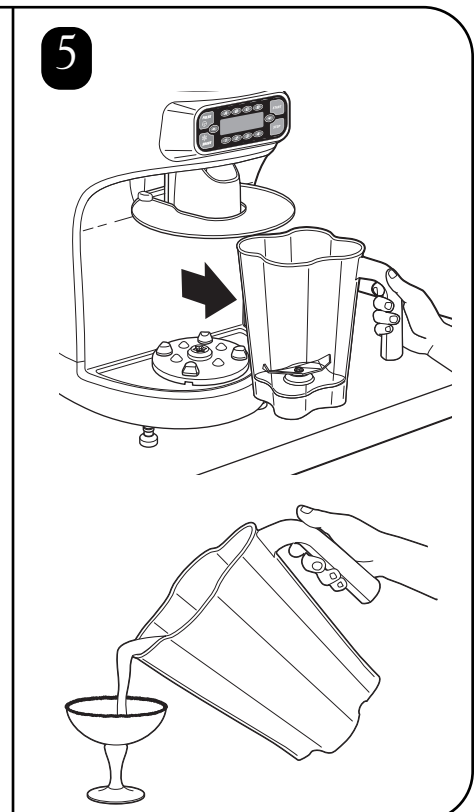

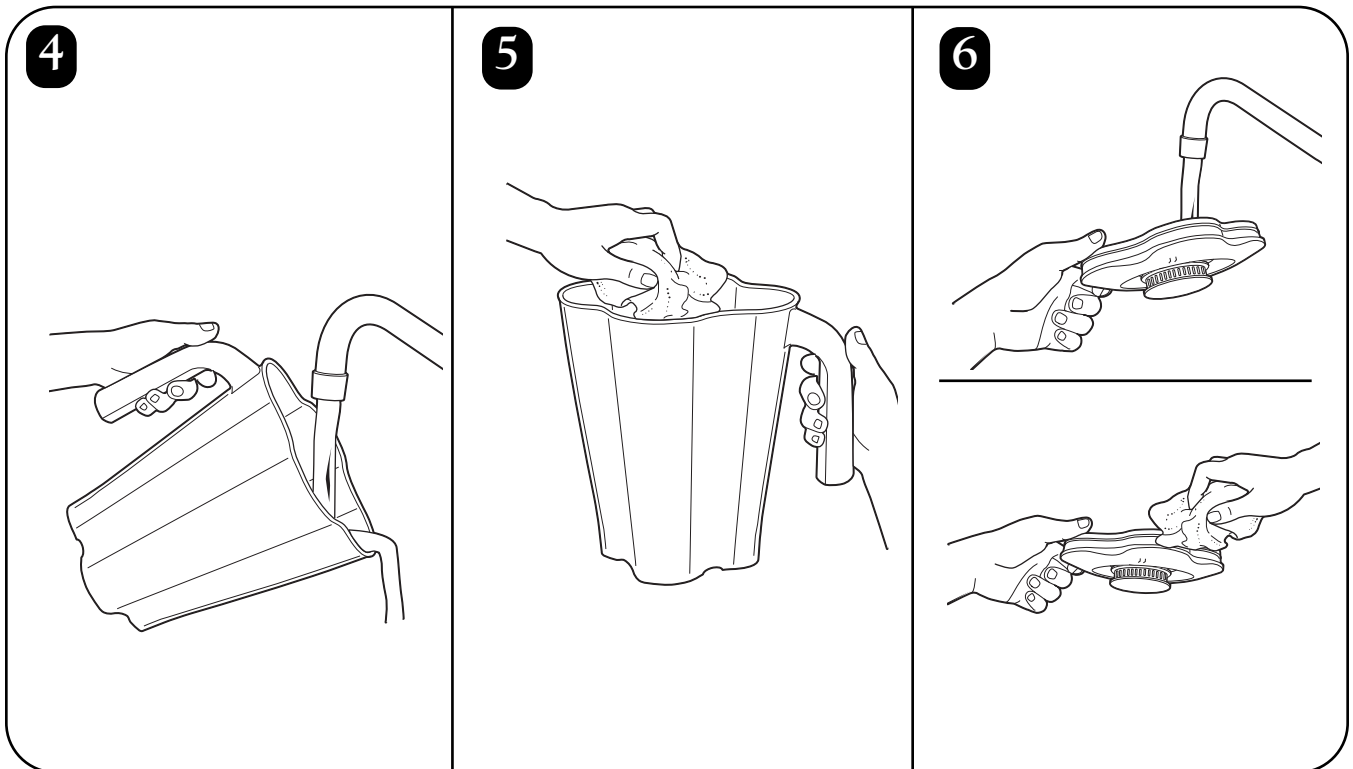
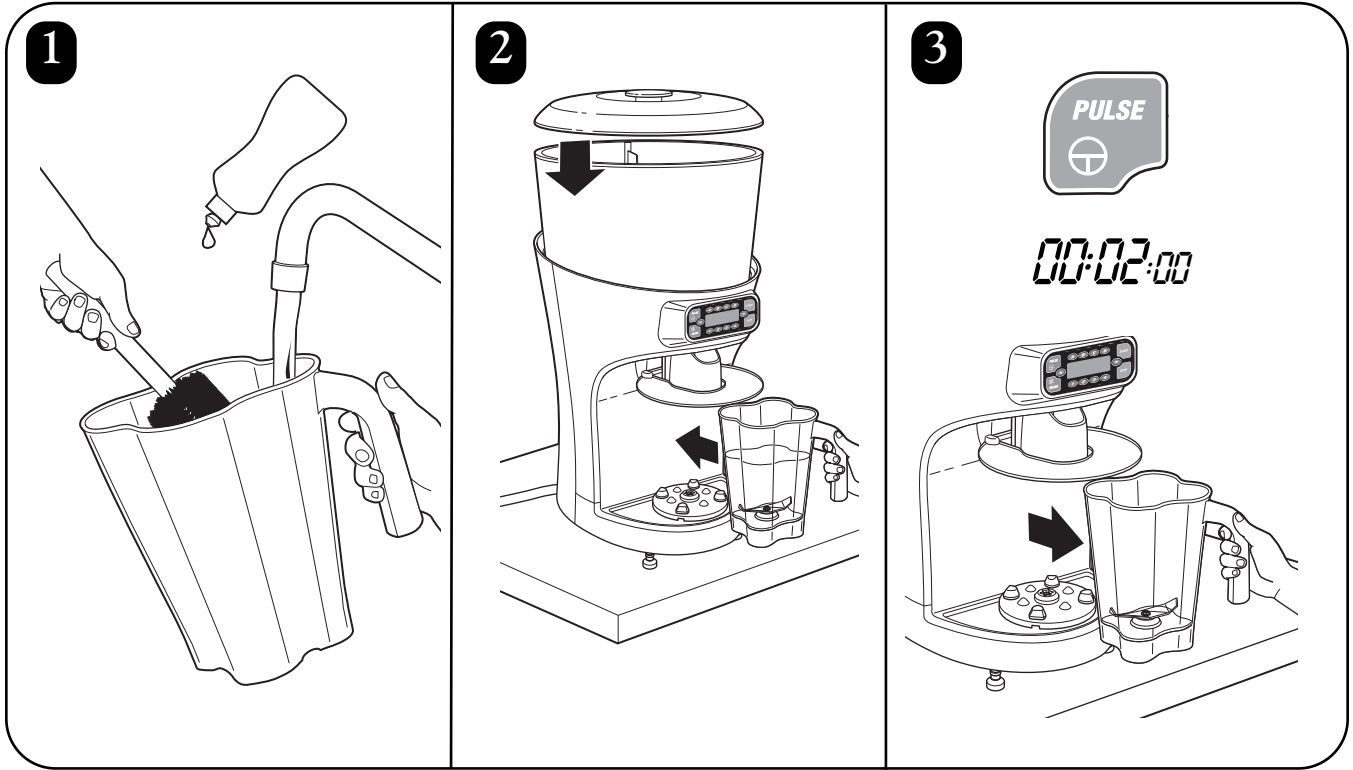
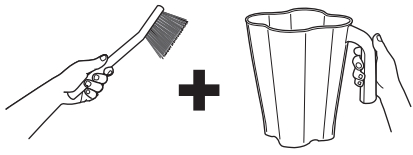

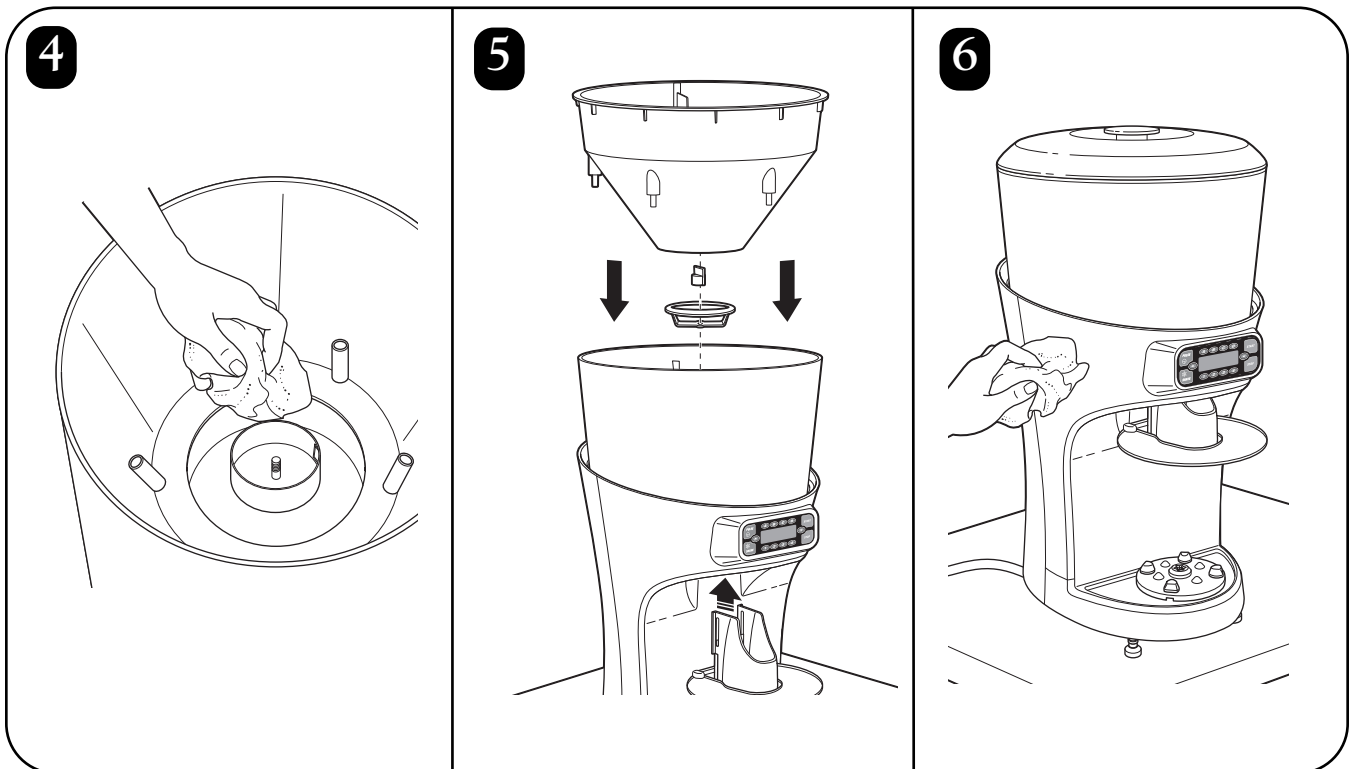
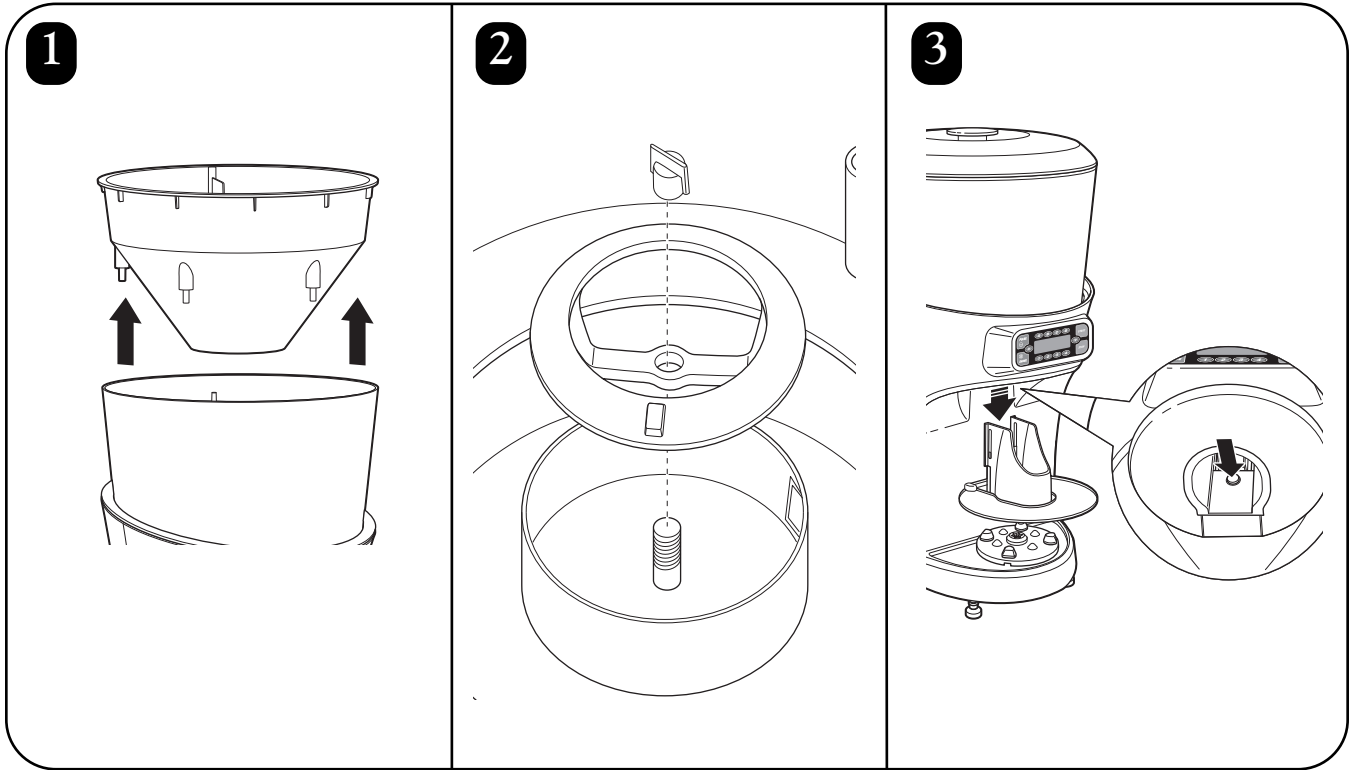
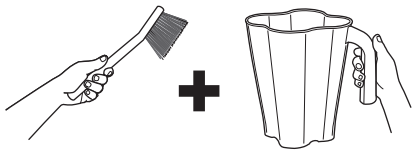

Mensajes de inicio

Mensajes de inicio

Una vez que la unidad se haya colocado en la ubicación deseada, mueva el interruptor principal a la posición ON (I). Aparecerá el siguiente mensaje en la pantalla:

```
LOADING  
SETTINGS
```

Después de realizar la configuración inicial, la pantalla mostrará el siguiente mensaje de inactividad:

```
350 415 475 600 mL  
HAMILTON BEACH  
COMMERCIAL  
1DR 2DR 3DR 4DR
```

NOTA:

Si la tarjeta de memoria no se ha instalado, o si no está correctamente instalada, aparecerán los siguientes mensajes:

```
TURN OFF MAIN POWER  
SWITCH AND INSERT  
MEMORY CARD
```

Si aparece este mensaje, apague la unidad. Desenchúfela y asegúrese de que la tarjeta de memoria esté correctamente instalada. A continuación, enchufe la unidad nuevamente y vuelva a encenderla.

Mensajes de diagnóstico

Mensajes de diagnóstico

El sistema de control de la granizadora de hielo/licuadora tiene numerosas funciones de seguridad y diagnóstico. Algunas de estas funciones están supervisadas por sensores, como los sensores de la almohadilla de la jarra, el sensor de drenaje, y los interbloques de seguridad en la granizadora de hielo.

```
INNER HOPPER  
NOT IN PLACE
```

Conteos de ciclos

Cuando la unidad esté en el modo de inactividad, presione los botones ▲ y ▼ para desplazarse por los mensajes de estado y diagnóstico. Estos incluyen el conteo del ciclo actual y la cantidad de ciclos restantes en la garantía.

```
TOTAL SHAVE/BLEND  
CYCLES - 999999
```

```
CYCLES REMAINING  
IN WARRANTY - 999999
```

Mensajes de reparación

Otros, como los mensajes de reparación, están basados en el conteo de ciclos de funcionamiento y está diseñado para informarle cuando haya partes desgastadas que deban reemplazarse. La vida útil de estas partes está basada en la cantidad de ciclos durante condiciones normales de funcionamiento. Presione el botón STOP (DETENER) para usar la unidad durante 100 ciclos antes de que vuelva a aparecer el mensaje. Una vez reparada, presione PULSE (PULSAR) para regresar el control de ciclos a cero en relación con ese artículo reparado.

```
SERVICE MESSAGE  
REPLACE  
CUTTER ASSEMBLY
```

Guía de solución de problemas

Problemas . . .	Solución . . .
<p>La unidad no funciona o se detiene durante su funcionamiento y no puede volver a encenderse.</p>	<ul style="list-style-type: none"> • Compruebe si la unidad está enchufada correctamente a un tomacorriente eléctrico. • Compruebe si el fusible del tomacorriente eléctrico se ha dañado o si se ha activado el disyuntor. • Compruebe si el disyuntor en la parte posterior de la unidad se ha activado. • Compruebe para asegurarse de que el interruptor ON/OFF esté en la posición ON (I). • Compruebe para asegurarse de que la tarjeta de memoria esté correctamente instalada. • El motor se ha sobrecalentado y ha activado el protector contra sobrecargas por altas temperaturas. Apague la unidad y deje enfriar durante 15 minutos.
<p>La cantidad de hielo dispensada no es constante.</p>	<ul style="list-style-type: none"> • Compruebe para asegurarse de que la unidad esté nivelada y sobre una superficie sólida y resistente.
<p>La unidad se desborda o gotea agua sobre el mostrador.</p>	<ul style="list-style-type: none"> • Asegúrese de que el extremo de la manguera de drenaje no esté sumergida en agua o bloqueada. • Asegúrese de que la manguera de drenaje esté correctamente instalada y direccionada.
<p>Mucha vibración o ruido de la licuadora, o la base de la jarra de la licuadora pierde.</p>	<ul style="list-style-type: none"> • Inspeccione el ensamble de hojas en busca de hojas sueltas o dañadas. Reemplace si fuera necesario.

Guía de solución de problemas – Mensajes de estado

Mensaje que se muestra . . .	Solución . . .
<p>BLENDER MOTOR OVERHEAT-TURN OFF MAIN POWER SWITCH</p>	<ul style="list-style-type: none"> El motor eléctrico de la licuadora está demasiado caliente. Este estado puede presentarse cuando la jarra de la licuadora está demasiado llena o al licuar ingredientes muy espesos. Reduzca la cantidad de producto en la jarra y deje enfriar el motor durante algunos minutos antes de volver a poner la licuadora en funcionamiento.
<p>INNER HOPPER NOT IN PLACE</p>	<ul style="list-style-type: none"> La granizadora de hielo interna cuenta con un interbloqueo de seguridad. Asegúrese de que la granizadora interna esté correctamente colocada y alineada. Consulte la página Partes y funciones para su correcta alineación.
<p>HOPPER LID NOT IN PLACE</p>	<ul style="list-style-type: none"> La tapa de la granizadora de hielo cuenta con un interbloqueo de seguridad. Asegúrese de que la tapa esté correctamente colocada.
<p>CHECK DRAIN</p>	<ul style="list-style-type: none"> El drenaje cuenta con un sensor que indicará si el agua está alojada en el drenaje. Compruebe la línea de drenaje en busca de bloqueos o dobleces.
<p>CONTAINER CAPACITY EXCEEDED</p>	<ul style="list-style-type: none"> El tamaño y la cantidad de bebidas ha excedido las 64 onzas (1,9 litros).
<p>JAR NOT IN PLACE</p>	<ul style="list-style-type: none"> Asegúrese de que la jarra del contenedor esté correctamente colocada en la base de la licuadora. Los sensores de la almohadilla de la jarra evitan que el motor de la licuadora arranque si la jarra no está correctamente colocada.

Guía de solución de problemas – Mensajes de estado

Mensaje que se muestra . . .	Solución . . .
SERVICE MESSAGE REPLACE CUTTER ASSEMBLY	<ul style="list-style-type: none"> El ensamblaje de la cortadora de la licuadora debe reemplazarse siempre que esté desgastado o dañado, o cuando la unidad muestre el recordatorio “REPLACE CUTTER ASSEMBLY”.
SERVICE MESSAGE REPLACE SHAVER BLADE	<ul style="list-style-type: none"> La hoja de la granizadora de hielo debe reemplazarse siempre que esté desgastado o dañado, o cuando la unidad muestre el recordatorio “REPLACE SHAVER BLADE”.
SERVICE MESSAGE REPLACE BLENDER MOTOR BRUSHES	<ul style="list-style-type: none"> La unidad cuenta la cantidad de ciclos y muestra el recordatorio “REPLACE BLENDER MOTOR BRUSHES” cuando se haya alcanzado la vida útil de los cepillos del motor de la licuadora.
SERVICE MESSAGE REPLACE BLENDER MOTOR BELT	<ul style="list-style-type: none"> La unidad cuenta la cantidad de ciclos y muestra el recordatorio “REPLACE BLENDER MOTOR BELT” cuando se haya alcanzado la vida útil de la correa del motor de la licuadora.
SERVICE MESSAGE REPLACE SHAVER MOTOR BELT	<ul style="list-style-type: none"> La unidad cuenta la cantidad de ciclos y muestra el recordatorio “REPLACE SHAVER MOTOR BELT” cuando se haya alcanzado la vida útil de la correa del motor de la granizadora de hielo.
SERVICE MESSAGE REPLACE BLENDER DRIVE ASSEMBLIES	<ul style="list-style-type: none"> La unidad cuenta la cantidad de ciclos y muestra el recordatorio “REPLACE BLENDER DRIVE ASSEMBLIES” cuando se haya alcanzado la vida útil del ensamblaje de la unidad de la licuadora.
REVOLUTION SENSOR ERROR	<ul style="list-style-type: none"> El sensor de revoluciones en el motor de la granizadora no funciona correctamente.
SPEED SENSOR FAILURE	<ul style="list-style-type: none"> El sensor de velocidad en el motor de la licuadora no funciona correctamente.

INDICAÇÕES DE SEGURANÇA IMPORTANTES

ADVERTÊNCIA – Quando utilizar dispositivos eléctricos, deverá cumprir as precauções de segurança básicas, incluindo as seguintes:

- Leia o manual de instruções antes de usar o liquidificador. Tenha o Manual de Instruções sempre à mão.
- Antes da primeira utilização, lave o recipiente com água quente e detergente. NÃO coloque na máquina de lavar louça.
- Ligue a uma tomada com ligação terra.
- Não remova o fio terra.
- Não use adaptadores.
- Não use extensões.
- Desligue da corrente antes de limpar ou utilizar.
- Para reduzir o risco de lesões, remova a ficha da tomada quando não estiver em utilização e antes de instalar ou remover componentes.
- Desligue o liquidificador e inspeccione, semanalmente, o isolamento do cabo de corrente, por fendas. Consulte o “Serviço Técnico” para reparação ou substituição.
- Para se proteger contra choque eléctrico, nunca coloque a base, o cabo de corrente ou a ficha em água ou noutro líquido.
- Não pulverize a base com um pulverizador de alta pressão.
- Ter extremo cuidado ao manusear um aparelho contendo óleo quente ou outros líquidos quentes.
- Não use o aparelho para outro propósito que não o especificado. O Ice Shaver/Blender (Triturador de gelo/Liquidificador) está concebido para combinar e misturar bebidas e sobremesas frias.
- Não permita a sua utilização por crianças ou próximo destas.
- As crianças deverão ser supervisionadas, de modo a assegurar que não brincam com o aparelho.
- É contra-indicado o uso deste aparelho por pessoas (incluindo crianças) com capacidades físicas, sensoriais ou mentais reduzidas, ou falta de experiência ou conhecimento, excepto no caso de terem tido supervisão ou formação relativamente ao uso do aparelho por uma pessoa responsável pela sua segurança.
- O uso de acessórios extra não recomendados pelo fabricante do equipamento pode provocar acidentes.
- Para reduzir o risco de acidentes pessoais e para prevenir danos no liquidificador ou recipiente e conjunto de corte, NÃO insira utensílios no recipiente durante o seu funcionamento.
- Não guarde utensílios de cozinha no recipiente pois irá danificar o liquidificador caso ligue inadvertidamente.
- Para evitar a possibilidade de acidentes pessoais graves, mantenha as mãos fora do recipiente do liquidificador durante a sua utilização. Use o liquidificador sempre com a tampa do recipiente colocada.
- Evite o contacto com acessórios em movimento. Desligue o aparelho e remova o cabo de corrente da tomada antes de substituir acessórios e de se aproximar de acessórios em movimento.
- As lâminas são afiadas. Manuseie com cuidado.
- Se o conjunto de lâminas de corte está solto, interrompa o uso imediatamente e substitua o conjunto de corte. Não tente reparar ou apertar o conjunto de corte.
- Inspeccione o recipiente e o conjunto de corte diariamente. Não use o recipiente partido, lascado, ou rachado. Verifique o desgaste, rachadelas, ou lâminas partidas. Não use lâminas de corte partidas, soltas, ou rachadas.
- Não use no exterior.
- Este aparelho destina-se a curtos períodos de utilização com uma média de tempo de serviço de 3 minutos.
- Não abandone o liquidificador durante o seu funcionamento.
- Para evitar danos no liquidificador, no recipiente, ou conjunto de corte, NÃO mova ou abane o liquidificador durante o funcionamento. Se a liquefacção parar durante o funcionamento, DESLIGUE (O) o liquidificador, remova o recipiente da base, remova a tampa do recipiente, e use uma espátula fina de borracha para empurrar a mistura em direcção às lâminas.
- Ao liquefazer líquidos quentes, remova a peça central da tampa de duas peças. Líquidos quentes podem empurrar a tampa para fora do copo durante o funcionamento. Para evitar possíveis queimaduras: Não encha o copo do liquidificador acima de 1 quarto (1 litro) do nível. Com a protecção de uma luva de cozinha ou uma toalha grossa, coloque uma mão no cimo da tampa. Mantenha a pele exposta longe da tampa. Inicie a liquefacção na velocidade mais baixa.
- Use o liquidificador sempre com a tampa do recipiente colocada.
- Encha o alimentador de gelo exclusivamente com gelo.
- Não exceda a capacidade máxima. A capacidade máxima equivale aos litros indicados no recipiente, e significativamente menos com misturas sólidas.
- Não use mais de 1,3 litros de solução de limpeza quando limpar o alimentador de gelo. Consulte “Limpeza”.
- O liquidificador está preparado para protecção em caso de sobrecarga do motor. Se o motor parar durante o funcionamento devido a sobreaquecimento, desligue e deixe o equipamento arrefecer durante 15 minutos. Após 15 minutos volte a ligar para retomar o funcionamento normal.
- O normal funcionamento pode ser influenciado por interferência electromagnética forte. Caso se verifique, simplesmente reinicie o produto e retome o funcionamento normal de acordo com o manual de instruções. Caso não seja possível retomar o funcionamento normal, coloque o produto num local diferente.
- Não use um aparelho com o fio ou ficha danificado ou após mau funcionamento do aparelho, queda ou dano de alguma forma. Consulte o “Serviço Técnico” para instruções sobre inspecção, reparação, ou ajuste eléctrico mecânico.
- Caso o cabo de corrente do aparelho se encontre danificado, deve ser substituído pelo fabricante, agente, ou pessoa igualmente qualificada.

- GUARDE ESTAS INDICAÇÕES -

Símbolos de Aviso de Segurança

Os seguintes símbolos de aviso de segurança são usados em todo o manual para alertá-lo sobre os riscos de segurança descritos abaixo.

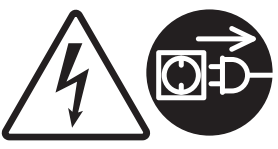

Perigo de Choque Eléctrico
Desligue a corrente antes de limpar a base do liquidificador.
O não cumprimento destas indicações pode resultar em morte ou choque eléctrico.



Perigo de Choque Eléctrico
Ligue a uma tomada com ligação terra.
Não remova o fio terra.
Não use adaptadores.
Não use extensões.
O não cumprimento destas indicações pode resultar em morte, incêndio, ou choque eléctrico.



Perigo de Corte
Coloque sempre a tampa no recipiente durante a liquefacção.
Não coloque mãos, colheres, ou outros utensílios no recipiente durante a liquefacção.
O não cumprimento destas indicações pode resultar em quebra de ossos, cortes, ou outros danos.



Perigo de Queimaduras
Tenha muito cuidado ao liquefazer conteúdos líquidos quentes.
O não cumprimento destas indicações pode resultar em queimaduras.

Serviço Técnico

Para assistência ou substituição de peças, ligue para o nosso Número de Serviço Técnico:
++910-693-4277
www.commercial.hamiltonbeach.com

Limpeza

Limpe antes da primeira utilização e após cada utilização com uma solução de limpeza, aplicando 1 colher de sopa (15 ml) de lixívia de uso doméstico por cada 3,8 litros (1 gallon) de água limpa e fria (16°C/60°F), misturado de acordo com as instruções da lixívia.

Recipiente do liquidificador

1. Encha o recipiente com a solução de limpeza, substitua tampa e tampão de enchimento e mantenha premido o botão (PULSE) durante 2 minutos. Esvazie o recipiente.
2. Limpe o exterior com um pano suave embebido na solução de limpeza.
3. Submergir a tampa e o tampão de enchimento na solução de limpeza por 2 minutos.
4. Coloque o recipiente vazio na base e prima PULSE por 2 segundos para remover qualquer humidade do conjunto de corte.
5. **Quando pronto a usar**, enxagúe com água limpa.

Alimentador de gelo

1. Remova a tampa do alimentador de gelo e levante para fora o alimentador interior.
2. Solte o parafuso no conjunto do agitador e levante o conjunto para cima e para fora do recipiente de trituração.
3. Remova a rampa do gelo premindo o botão de desbloquear e puxando para baixo.
4. Limpe o interior do recipiente de trituração com um pano macio embebido na solução de limpeza.
5. Enxagúe a rampa do gelo, o conjunto do agitador, e alimentador interior na solução de limpeza e deixe secar. Limpe o recipiente de trituração, lâmina do triturador, e deflector de gelo com um pano macio, limpo embebido em solução de limpeza.
6. Após a secagem de todos os componentes, monte de novo o agitador, o alimentador interior, e a rampa do gelo seguindo os passos 1-3 na ordem inversa.

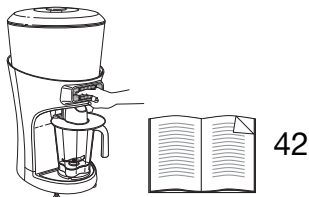

INSTRUÇÕES PARA ELIMINAÇÃO ADEQUADA DESTE PRODUTO CONFORME À DIRECTIVA DA UNIÃO EUROPEIA SOBRE LIXO ELÉCTRICO

Por favor não elimine equipamento eléctrico no lixo normal. Ajude a conservar recursos naturais e a proteger o ambiente: após terminar a sua utilização deste produto, por favor elimine-o na recolha de lixo local ou centro de reciclagem na área reservada a equipamento eléctrico. Contacte a sua autoridade local para encontrar o centro de recolha de lixo mais próximo. Para lhe lembrar de eliminar este produto de forma responsável e separadamente do lixo normal, está marcado com o símbolo de um caixote de lixo traçado.



Componentes e características

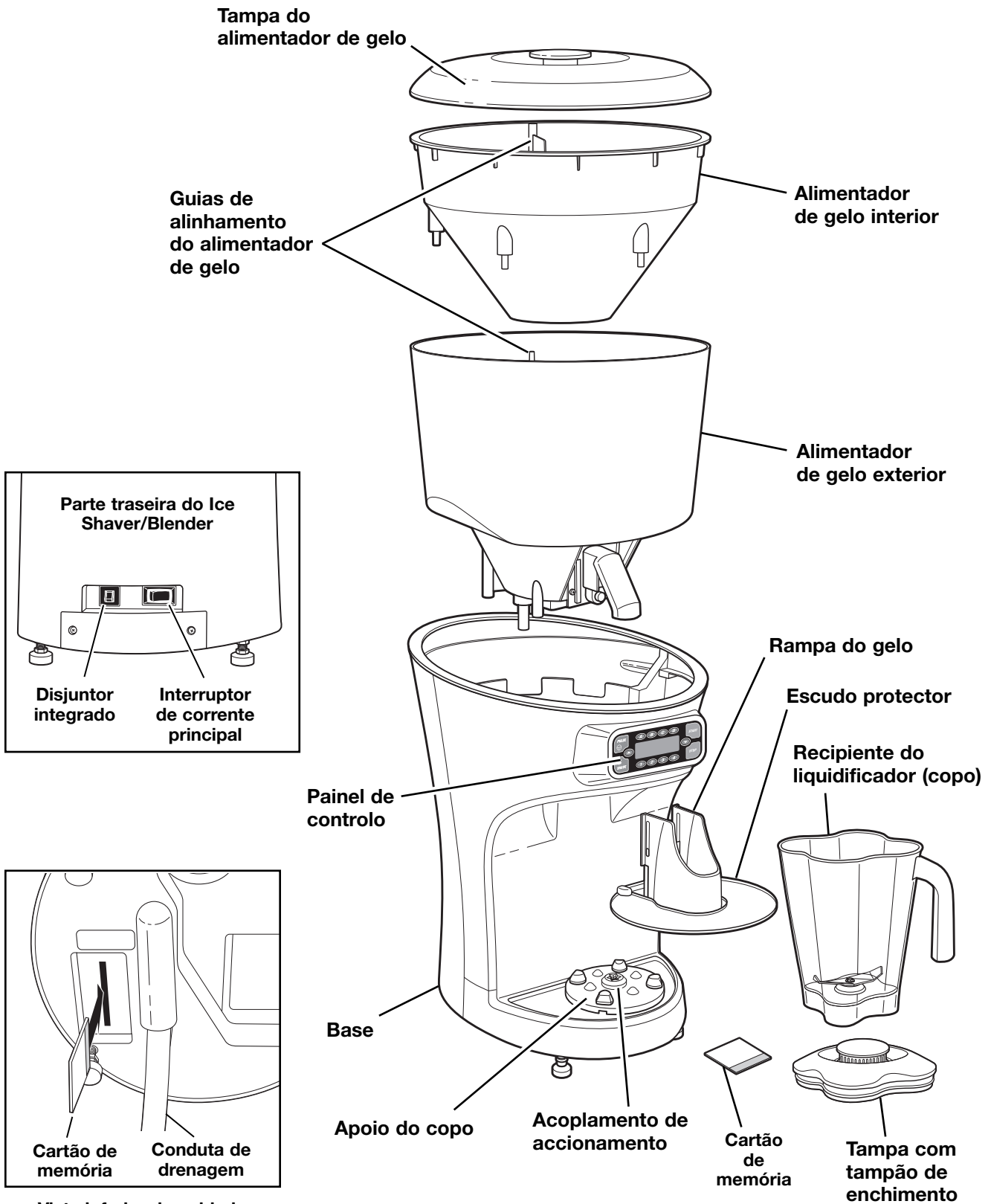

Vista inferior da unidade

Painel de controlo

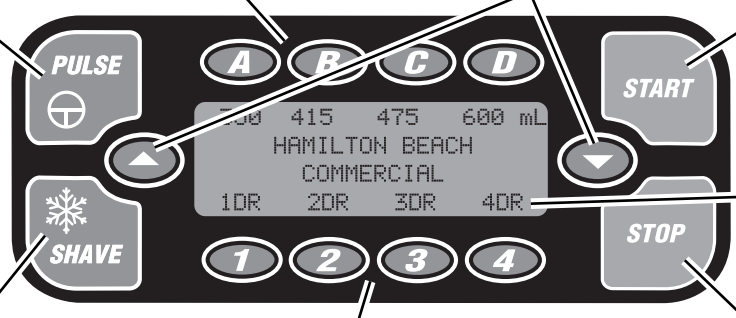

Botão PULSE (Pulsar)
O copo do liquidificador deve estar posicionado. Permite o funcionamento manual do liquidificador. Prima e mantenha para accionar o liquidificador em velocidade elevada. Solte para parar o liquidificador.

Botão de porção de doses A-D
Prima A-D para seleccionar a porção desejada.

Botões scroll up/down
Prima o botão ▲ ou ▼ de selecção para consultar o estado e mensagens de diagnóstico.

Botão START (Iniciar)
Inicia o funcionamento do ciclo seleccionado.

Visor
Apresenta mensagens de estado.

Botão SHAVE (Triturar)
Permite o funcionamento do triturador de gelo. Prima e mantenha para triturar gelo, solte para parar o triturador de gelo.

Botões de número de doses 1-4
Prima 1-4 para seleccionar o número de doses (1 a 4).

Botão STOP (Parar)
Pára o funcionamento da função seleccionada. Não desliga a corrente à unidade.

Apresentação de mensagens
O visor pode ser usado para apresentar informação importante de diagnóstico e solução de problemas, tal como informação de funcionamento. Prima o botão ▲ ou ▼ para consultar o estado e mensagens de diagnóstico.

Por exemplo:

Para apresentar contagem do ciclo:
Quando a unidade não estiver em funcionamento, prima o botão ▲ ou ▼ para apresentar a contagem do ciclo.

Para activar ou desactivar o sensor de drenagem
Com esta mensagem apresentada, prima a tecla "pulse" para seleccionar entre activo e não activo.

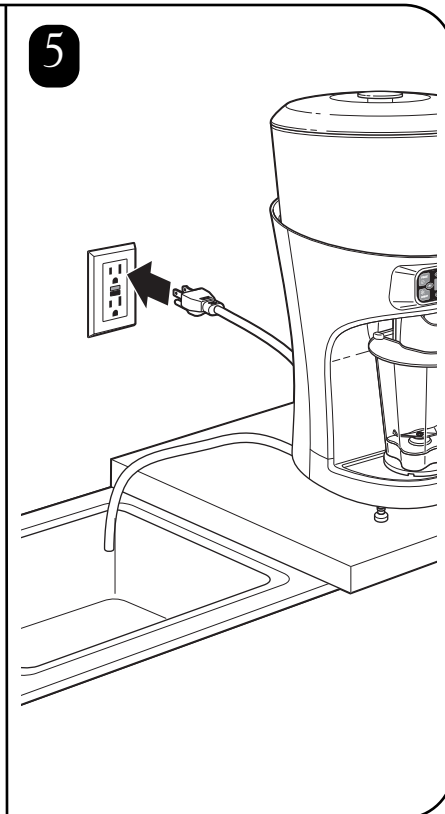
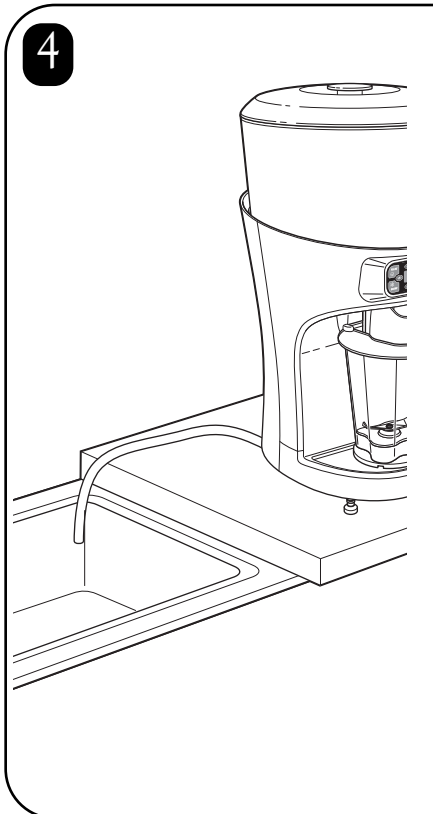
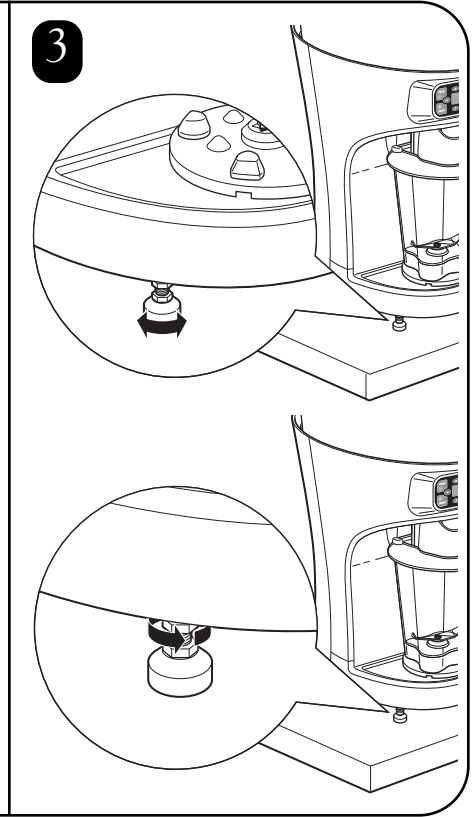
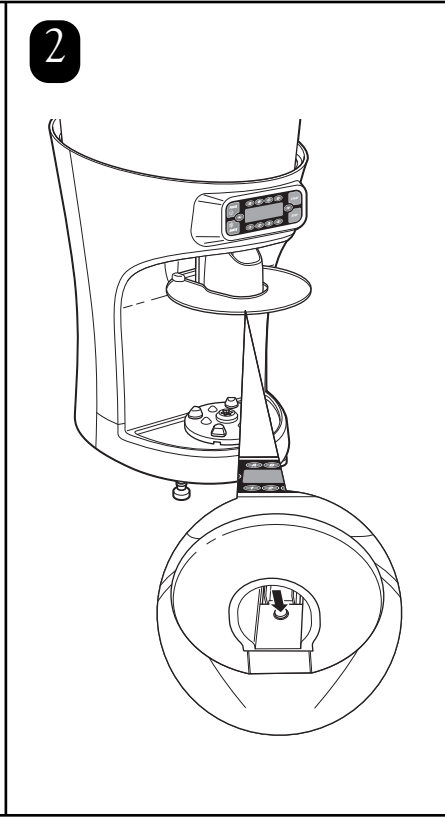
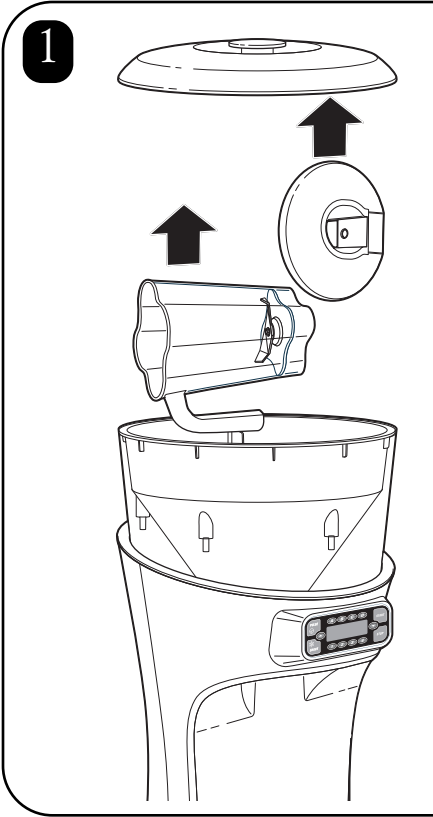
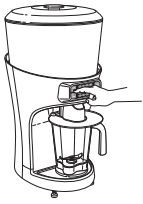

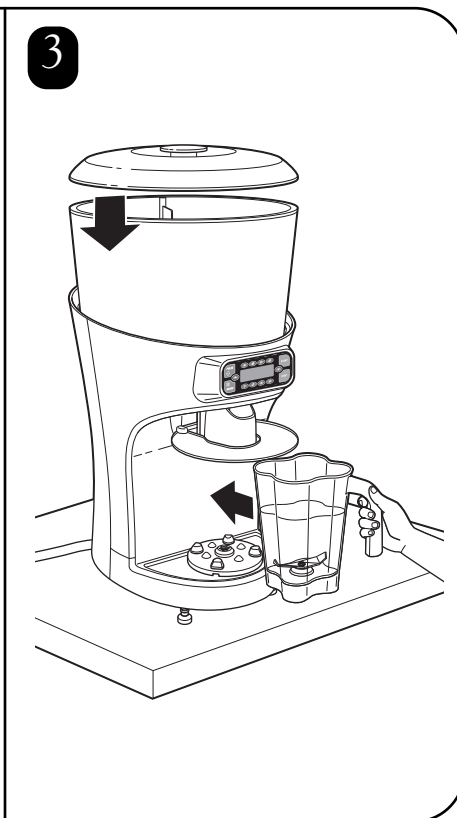
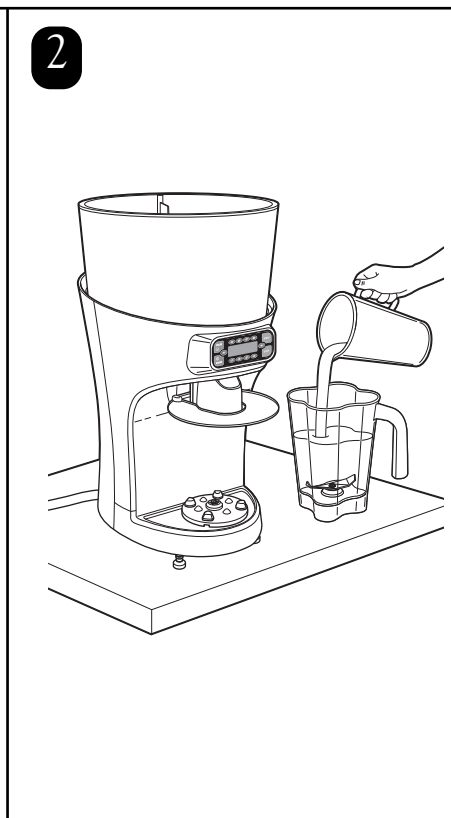
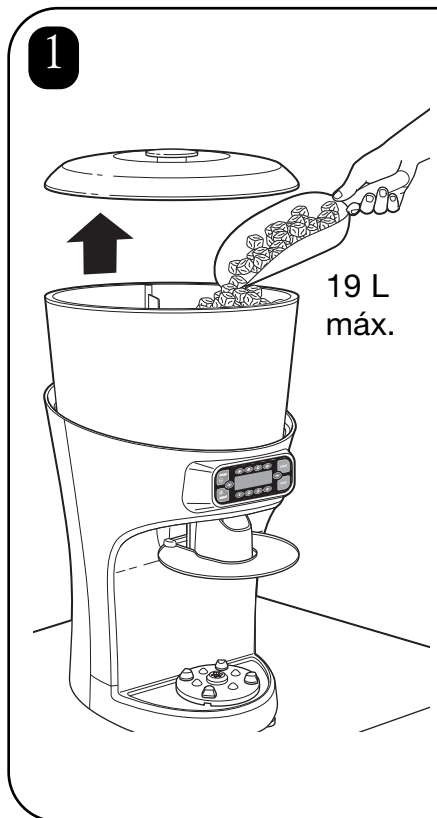
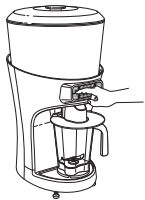

4 **Funcionamento automático:**

Seleccionar a porção da dose:

A B C D

350 415 475 600 mL
SELECT SIZE
OF DRINKS
1DR 2DR 3DR 4DR

Seleccionar a número da dose:

350 415 475 600 mL
SELECT NUMBER
OF DRINKS
1DR 2DR 3DR 4DR

1 2 3 4

START

Funcionamento manual:

SHAVE

PULSE

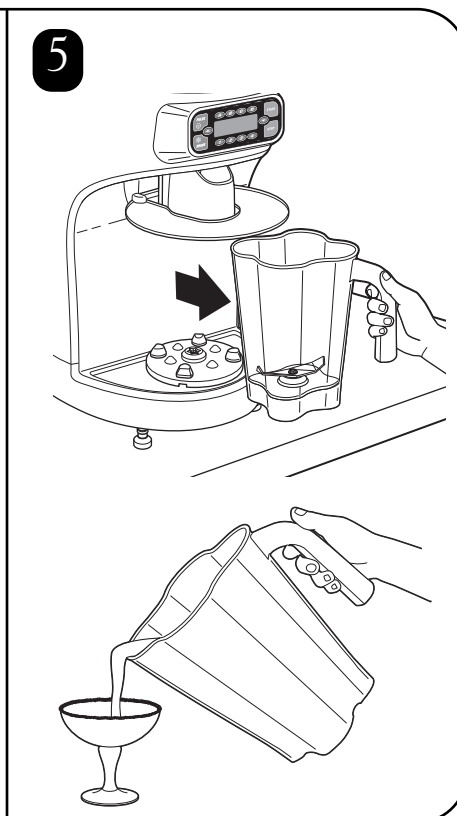

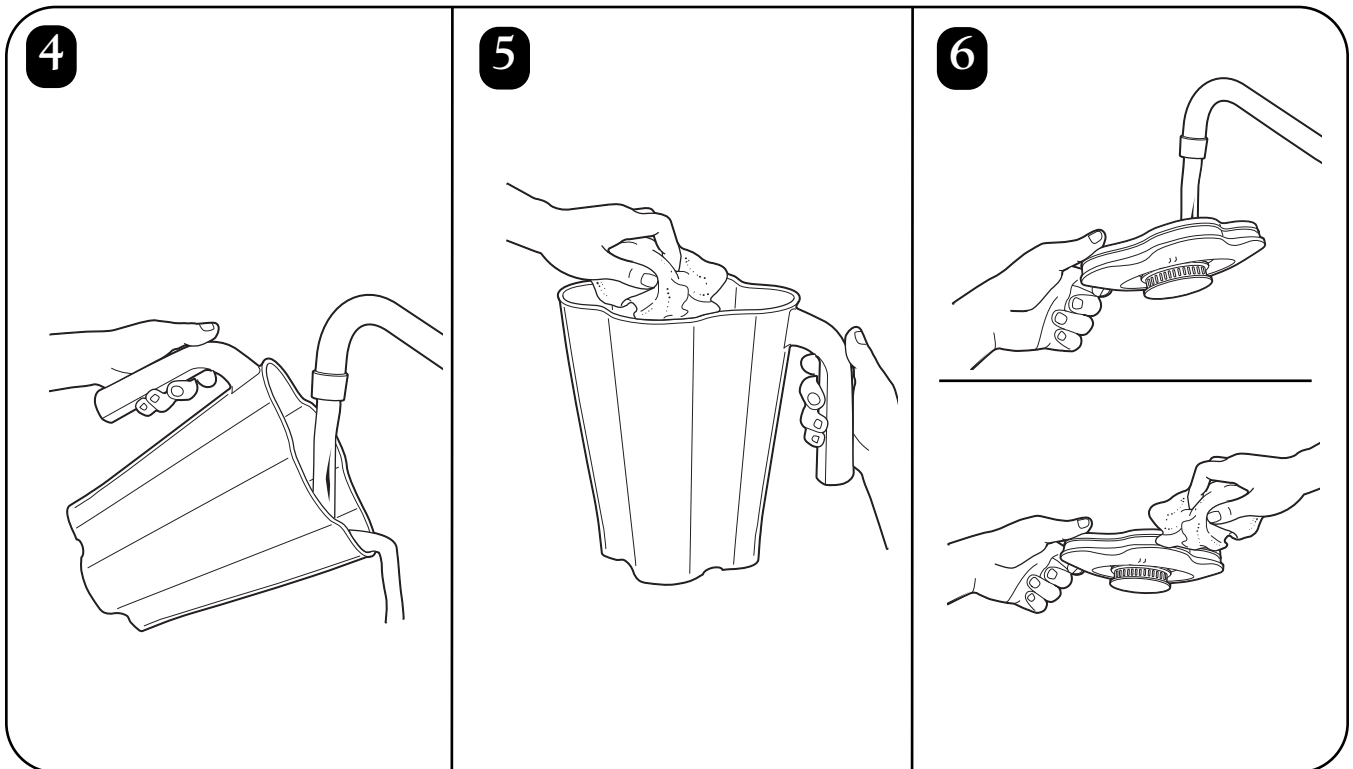
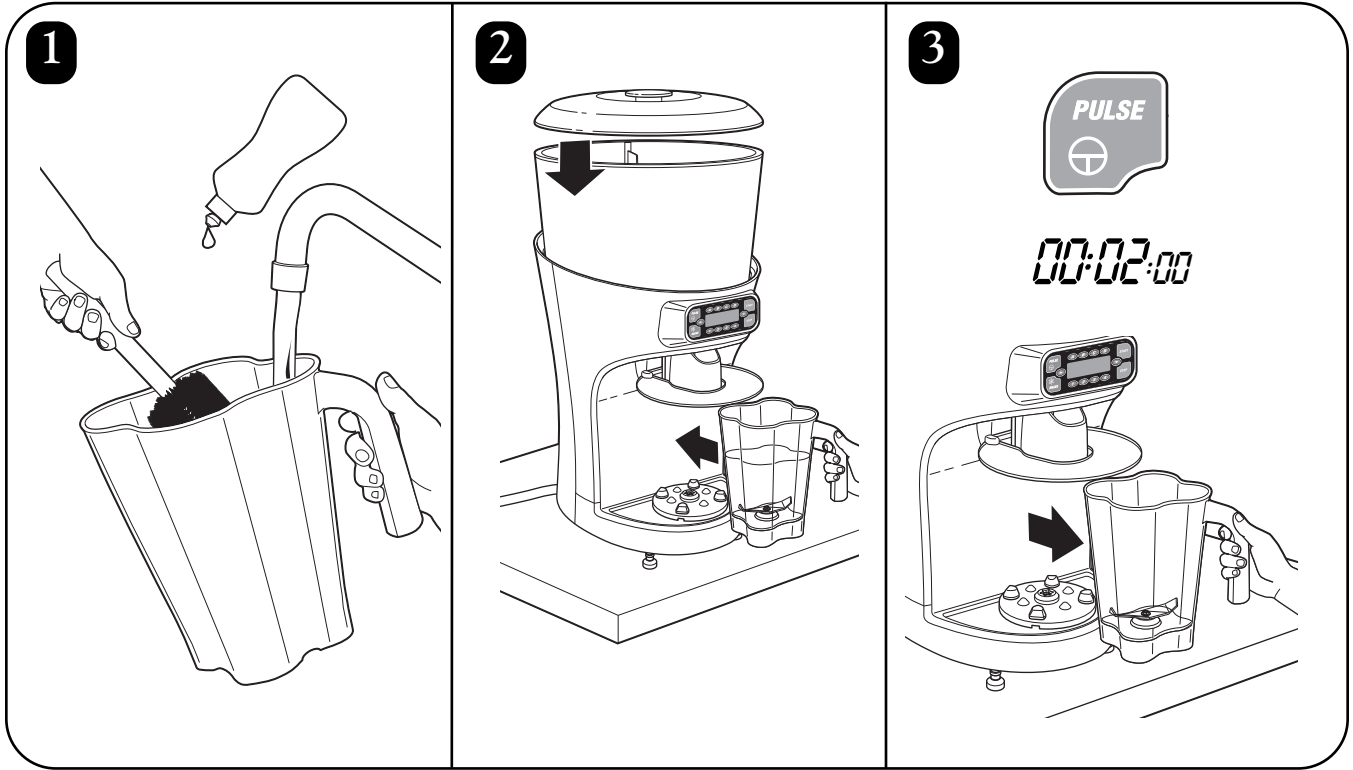
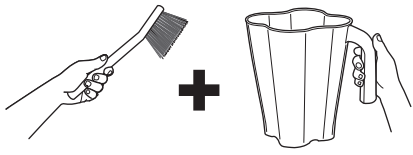

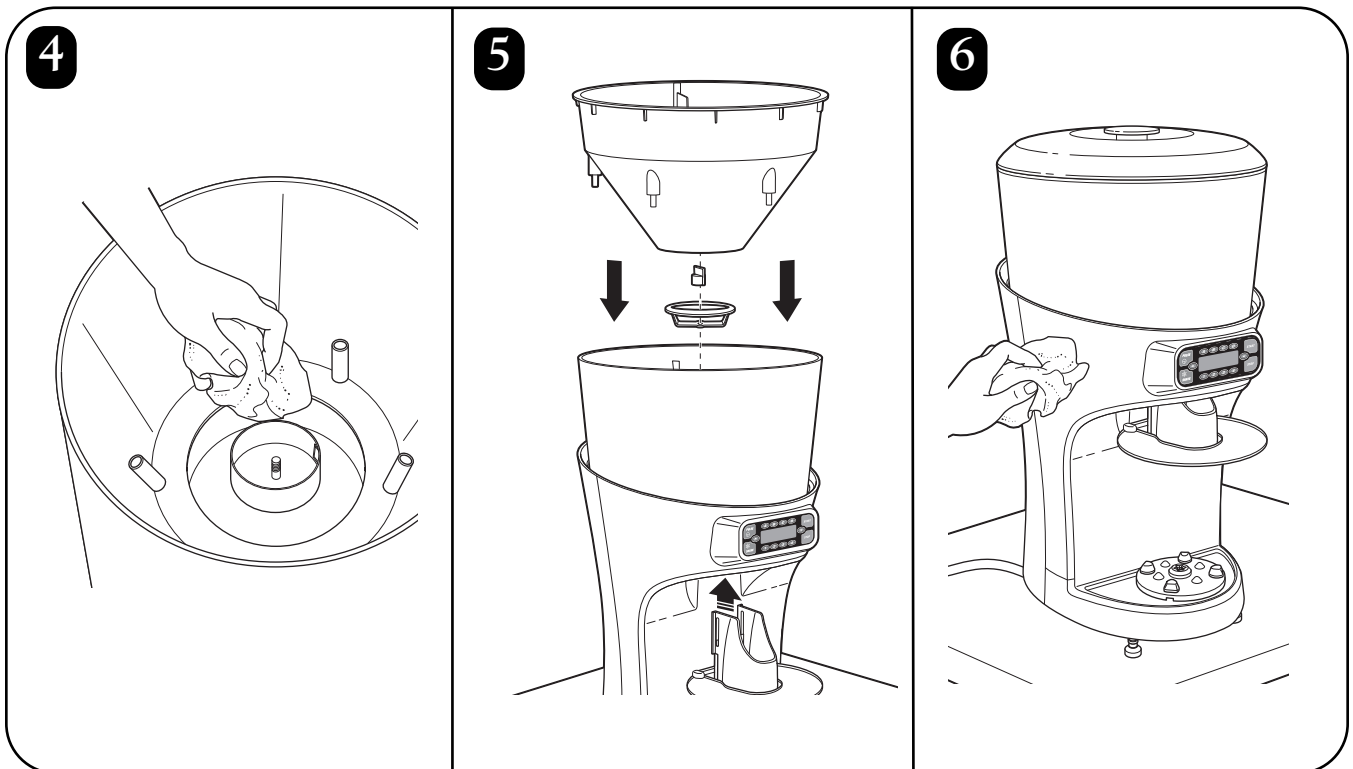
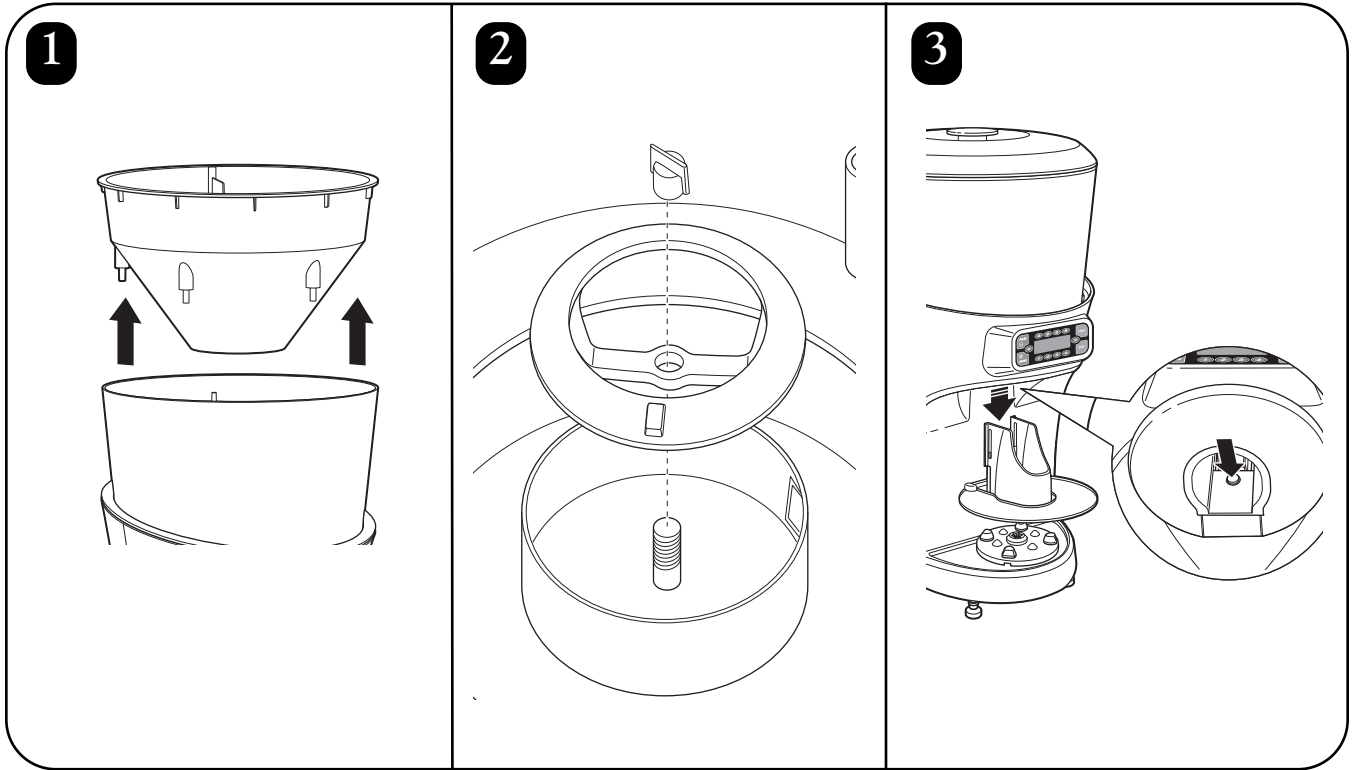
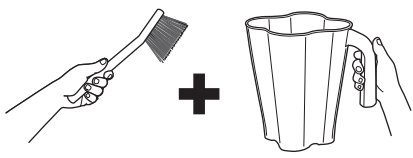

Mensagens de inicialização

Mensagens de inicialização

Uma vez iniciada a unidade na posição desejada, mova o interruptor principal para a posição ON (I). Deverá aparecer a seguinte mensagem no visor:

```
LOADING  
SETTINGS
```

Carregadas as configurações iniciais, o visor apresentará a seguinte mensagem de standby:

```
350 415 475 600 mL  
HAMILTON BEACH  
COMMERCIAL  
1DR 2DR 3DR 4DR
```

NOTA:

O cartão de memória não foi instalado, ou não foi instalado correctamente, aparece a seguinte mensagem:

```
TURN OFF MAIN POWER  
SWITCH AND INSERT  
MEMORY CARD
```

Caso apareça esta mensagem, desligue a unidade, remova a ficha, e certifique-se de que o cartão de memória foi correctamente instalado. De seguida, ligue novamente a ficha e reinicie o aparelho.

Mensagens de diagnóstico

Mensagens de diagnóstico

O sistema de controlo do ice shaver/blender possui um número de características de segurança e diagnóstico. Algumas destas características são monitorizadas por sensores, tais como os sensores do apoio do copo, sensor de drenagem, e fechos de segurança no alimentador de gelo.

```
INNER HOPPER  
NOT IN PLACE
```

Contagem de ciclos

Quando a unidade está em modo standby, prima os botões ▲ e ▼ irá consultar o estado e mensagens de diagnóstico. Isto inclui a contagem do ciclo de corrente e o número de ciclos restantes na garantia.

```
TOTAL SHAVE/BLEND  
CYCLES - 999999
```

```
CYCLES REMAINING  
IN WARRANTY - 999999
```

Mensagens de serviço

Outras, tais como mensagens de serviço, baseiam-se na contagem do ciclo de funcionamento, e são concebidas para o informar quando peças com desgaste devem ser substituídas. O tempo de vida útil destas peças baseia-se no número de ciclos em condições de funcionamento normal. Ao premir o botão STOP (Parar) a unidade executará 100 ciclos antes que a mensagem reapareça. Realizado o serviço, prima PULSE (Pulsar) para ajustar a contagem de ciclos de volta a zero para aquele item de serviço.

```
SERVICE MESSAGE  
REPLACE  
CUTTER ASSEMBLY
```

Guia de solução de problemas

Problemas . . .	Solução . . .
Unidade não funciona ou pára durante o funcionamento e não reinicia.	<ul style="list-style-type: none">• Verifique se a unidade está ligada com segurança na tomada.• Verifique se o fusível para a tomada eléctrica está queimado ou se o disjuntor disparou.• Verifique se o disjuntor na parte traseira da unidade disparou.• Verifique se o interruptor ON/OFF (Ligado/desligado) está em posição ON (I).• Verifique se o cartão de memória está correctamente instalado.• O motor sobreaqueceu e activou o protector de sobrecarga térmica. Desligue a unidade e deixe arrefecer durante 15 minutos.
Quantidade do gelo fornecido não é consistente.	<ul style="list-style-type: none">• Verifique se a unidade está nivelada e apoiada numa superfície sólida e resistente.
Unidade está a transbordar ou há fuga de água para o contador.	<ul style="list-style-type: none">• Verifique se o terminal da mangueira de drenagem se encontra submerso ou bloqueado.• Verifique se a mangueira de drenagem está correctamente instalada e distribuída.
Vibração ou ruído do liquidificador incrementado, ou fuga da base do copo do liquidificador.	<ul style="list-style-type: none">• Verifique se o conjunto de lâminas possui lâminas soltas ou danificadas. Substitua se necessário.

Guia de solução de problemas – Mensagens de estado

Mensagem apresentada . . .	Solução . . .
<p>BLENDER MOTOR OVERHEAT-TURN OFF MAIN POWER SWITCH</p>	<ul style="list-style-type: none"> Motor do liquidificador eléctrico está muito quente. Pode suceder caso o copo do liquidificador esteja muito cheio ou aquando da liquefacção de ingredientes muito espessos. Reduza a quantidade do produto no copo e deixe que o motor arrefeça antes da liquefacção.
<p>INNER HOPPER NOT IN PLACE</p>	<ul style="list-style-type: none"> Existe um fecho de segurança no alimentador de gelo interior. Certifique-se de que o alimentador interior está correctamente posicionado e alinhado. Consulte a página de Componentes e Características.
<p>HOPPER LID NOT IN PLACE</p>	<ul style="list-style-type: none"> Existe um fecho de segurança na tampa do alimentador de gelo. Certifique-se de que a tampa está correctamente posicionada.
<p>CHECK DRAIN</p>	<ul style="list-style-type: none"> Existe um sensor na conduta que indica se a água recua para a conduta. Inspeccione a conduta de drenagem por bloqueios ou torções.
<p>CONTAINER CAPACITY EXCEEDED</p>	<ul style="list-style-type: none"> A quantidade da bebida e o número de bebidas excedeu 1,9 litros (64 ounces).
<p>JAR NOT IN PLACE</p>	<ul style="list-style-type: none"> Certifique-se de que o copo do recipiente está correctamente assente na base do liquidificador. Os sensores do apoio do copo evitam que o motor do liquidificador inicie caso o copo do recipiente não esteja correctamente assente.

Guia de solução de problemas – Mensagens de estado

Mensagem apresentada . . .	Solução . . .
SERVICE MESSAGE REPLACE CUTTER ASSEMBLY	<ul style="list-style-type: none"> O conjunto de corte do liquidificador deve ser substituído sempre que se verifique desgaste ou danos ou quando a unidade indique o lembrete “REPLACE CUTTER ASSEMBLY”.
SERVICE MESSAGE REPLACE SHAVER BLADE	<ul style="list-style-type: none"> A lâmina do triturador de gelo deve ser substituída sempre que se verifique desgaste ou danos ou quando a unidade indique o lembrete “REPLACE SHAVER BLADE”.
SERVICE MESSAGE REPLACE BLENDER MOTOR BRUSHES	<ul style="list-style-type: none"> A unidade conta o número de ciclos e indica o lembrete “REPLACE BLENDER MOTOR BRUSHES” quando o limite de vida útil das escovas do motor do liquidificador é atingido.
SERVICE MESSAGE REPLACE BLENDER MOTOR BELT	<ul style="list-style-type: none"> A unidade conta o número de ciclos e indica o lembrete “REPLACE BLENDER MOTOR BELT” quando o limite de vida útil da correia do motor do liquidificador é atingido.
SERVICE MESSAGE REPLACE SHAVER MOTOR BELT	<ul style="list-style-type: none"> A unidade conta o número de ciclos e indica o lembrete “REPLACE SHAVER MOTOR BELT” quando o limite de vida útil da correia do motor do liquidificador é atingido.
SERVICE MESSAGE REPLACE BLENDER DRIVE ASSEMBLIES	<ul style="list-style-type: none"> A unidade conta o número de ciclos e indica o lembrete “REPLACE BLENDER DRIVE ASSEMBLIES” quando o limite de vida útil das escovas do motor do liquidificador é atingido.
REVOLUTION SENSOR ERROR	<ul style="list-style-type: none"> O sensor de rotações no motor do triturador não funciona correctamente.
SPEED SENSOR FAILURE	<ul style="list-style-type: none"> O sensor de velocidade no motor do liquidificador não funciona correctamente.

IMPORTANTI INFORMAZIONI SULLA SICUREZZA

AVVERTENZA – Quando si usano apparecchiature elettriche, è necessario seguire le precauzioni di base sulla sicurezza, incluse quelle riportate di seguito:

- Leggere il Manuale dell'operatore prima di usare il miscelatore. Tenere il Manuale dell'operatore a portata di mano.
- Prima del primo utilizzo, lavare il contenitore in acqua calda e sapone. NON mettere nella lavastoviglie.
- Collegare a una presa con messa a terra.
- Non rimuovere la messa a terra.
- Non usare adattatori.
- Non usare prolunghe.
- Scollegare l'alimentazione prima di pulire o sottoporre a manutenzione.
- Per ridurre il rischio di lesioni personali, scollegare il cavo dalla presa quando non viene usato e prima di inserire o estrarre parti.
- Scollegare il miscelatore e ispezionare l'isolamento del cavo di alimentazione per eventuali rotture una volta alla settimana. Fare riferimento a "Assistenza tecnica" per le riparazioni o le sostituzioni.
- Per proteggere da shock elettrici, non immergere il cavo, la spina o la base del miscelatore in acqua o in altri liquidi.
- Non spruzzare la base con pistole a spruzzo a alta pressione.
- Fare molta attenzione quando si spostano attrezzature che contengono olio o altri liquidi molto caldi.
- Non usare apparecchiature per usi non previsti. Il raschietto/miscelatore è progettato per miscelare e mescolare bevande e dessert congelati.
- Non deve essere utilizzato da bambini o vicino ad essi.
- I bambini devono essere controllati per assicurarsi che non giochino con l'apparecchio.
- Questo apparecchio non è inteso per essere utilizzato da persone (bambini compresi) con capacità fisiche, sensoriali o mentali ridotte, senza l'esperienza e le conoscenze adeguate, in mancanza della supervisione o delle dovute istruzioni relative all'utilizzo del dispositivo da parte di una persona responsabile della loro sicurezza.
- L'utilizzo di accessori non raccomandati del produttore dell'apparecchio potrebbe provocare lesioni.
- Per ridurre il rischio di lesioni personali e per impedire danni al miscelatore o al contenitore e al gruppo di taglio NON inserire utensili nel contenitore del miscelatore mentre il miscelatore è in funzione.
- Non conservare utensili da cucina nel contenitore in quanto il miscelatore subirebbe danni in caso di accensione inavvertita.
- Per impedire la possibilità di lesioni gravi, tenere le mani fuori dal contenitore del miscelatore mentre questo è in funzione. Mettere sempre in funzione il miscelatore con il coperchio del contenitore in posizione.
- Evitare di entrare in contatto con le parti in movimento. Spegnerne l'apparecchiatura e scollegare dall'alimentazione prima di cambiare gli accessori o di toccare parti che si muovono durante l'uso.
- Le lame sono affilate. Maneggiare con cura.
- Se le lame del gruppo di taglio sono lente, smettere immediatamente di usarle e sostituire il gruppo di taglio. Non tentare di riparare o serrare il gruppo di taglio.
- Ispezionare il contenitore e il gruppo di taglio ogni giorno. Non usare contenitori rotti, scheggiati, o lesionati. Controllare se nel gruppo di taglio vi sono lame usurate, intaccate, o rotte. Non usare lame di taglio rotte, allentate, o lesionate.
- Non usare all'esterno.
- Questa apparecchiatura può essere usata per brevi periodi, con un tempo operativo nominale di 3 minuti.
- Non lasciare il miscelatore impredicato durante il funzionamento.
- Per prevenire danni al miscelatore, al contenitore, o al gruppo di taglio, NON spostare o scuotere il miscelatore mentre è in funzione. Se durante il funzionamento la miscelazione si arresta, SPEGNERE il miscelatore (O), rimuovere il contenitore dalla base, rimuovere il coperchio del contenitore, e usare una spatola di gomma sottile per spingere la miscela verso le lame.
- Quando si miscelano liquidi molto caldi, rimuovere il pezzo centrale del coperchio a due pezzi. I liquidi molto caldi possono spingere il coperchio fuori dal barattolo durante la miscelazione. Per impedire possibili ustioni: Non riempire il barattolo del miscelatore oltre il livello di 1 quarto (1 litro). Con la protezione di un guanto per forno o di un panno spesso, mettere una mano sulla parte superiore del coperchio. Tenere la pelle esposta lontana dal coperchio. Iniziare a miscelare alla velocità più bassa.
- Mettere sempre in funzione il miscelatore con il coperchio del contenitore in posizione.
- Non riempire il serbatoio del ghiaccio con cose diverse dal ghiaccio.
- Non superare la capacità massima. La capacità massima equivale alle once (litri) elencati nel contenitore e significativamente inferiore con miscele più spesse.
- Non usare più di 5 cup (1,3 litri) di soluzione detergente quando si pulisce il serbatoio del ghiaccio. Vedere "Igienizzazione".
- Il miscelatore è dotato di protezione da sovraccarico del motore. Se il motore si arresta durante il funzionamento a causa del surriscaldamento, staccare dalla corrente e fare raffreddare per 15 minuti. Rimettere l'unità in corrente dopo 15 minuti per riprendere il normale funzionamento.
- Il normale funzionamento di questo prodotto può essere disturbato da forti interferenze elettromagnetiche. In tal caso, è sufficiente resettare il prodotto e riprendere il normale funzionamento seguendo il manuale per l'operatore. Se non è possibile riprendere il normale funzionamento, mettere il prodotto in una posizione diversa.
- Non mettere in funzione l'apparecchiatura con cavo o spina danneggiate oppure se funziona male o se è caduta o ha subito danni di qualsiasi tipo. Fare riferimento a "Assistenza tecnica" per istruzioni su come esaminare, riparare, o eseguire regolazioni elettriche o meccaniche.
- Se il cavo di alimentazione di questa apparecchiatura è danneggiato, deve essere sostituito dal produttore o dal rappresentante della manutenzione o da una persona qualificata.

- CONSERVARE QUESTE ISTRUZIONI -

Simboli di avvertenza per la sicurezza
 I seguenti simboli di avvertenza per la sicurezza sono stati utilizzati nel manuale per avvisare dei pericoli alla sicurezza descritti nel seguito.



Pericolo di shock elettrico
 Scollegare l'alimentazione prima di pulire la base del miscelatore.
 Se non si seguono queste istruzioni possono verificarsi morte o shock elettrico.

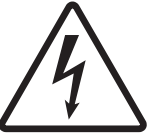

Pericolo di shock elettrico
 Collegare a una presa con messa a terra. Non rimuovere la messa a terra. Non utilizzare un adattatore. Non usare prolunghe.
 Se non si seguono queste istruzioni possono verificarsi morte, incendi, o shock elettrico.



Pericolo di tagli
 Mettere sempre il coperchio sul contenitore quando si miscela. Non mettere le mani, cucchiai, o altri utensili nel contenitore quando si miscela.
 Se non si seguono queste istruzioni possono verificarsi rotture di ossa, tagli, o altre lesioni.



Pericolo di ustione
 Fare sempre attenzione quando si miscelano contenuti molto caldi. Se non si seguono queste istruzioni possono verificarsi ustioni.

Assistenza tecnica
 Per assistenza o parti di ricambio, chiamare l'Assistenza tecnica al numero:
 ++910-693-4277
 www.commercial.hamiltonbeach.com

Igienizzazione

Igienizzare prima del primo uso e dopo ciascun utilizzo con una soluzione igienizzante composta da 1 cucchiaino (15 ml) di candeggina per uso domestico in un 1 gallone (3,8 litri) di acqua pulita, fresca (60 °F/16 °C), miscelata seguendo le istruzioni sulla candeggina.

Contenitore del miscelatore

1. Riempire il contenitore con soluzione igienizzante, rimettere il coperchio e il tappo a riempimento e tenere premuto il pulsante PULSE (IMPULSO) per 2 minuti. Svuotare il contenitore.
2. Lavare l'esterno con un panno morbido imbevuto di soluzione igienizzante.
3. Immergere il coperchio e il tappo a riempimento in soluzione igienizzante per 2 minuti.
4. Mettere il contenitore vuoto e premere PULSE (IMPULSO) per 2 secondi per rimuovere l'umidità per il gruppo di taglio.
5. **Quando si è pronti per l'uso**, risciacquare con acqua pulita.

Serbatoio del ghiaccio

1. Rimuovere il coperchio del serbatoio del ghiaccio e sollevare il serbatoio interno.
2. Allentare la vite zigrinata sul gruppo dell'agitatore e sollevare il gruppo fuori dal gruppo del raschietto.
3. Rimuovere lo scivolo del ghiaccio premendo il pulsante di sblocco e spingendo in basso.
4. Lavare la parte interna del gruppo del raschietto con un panno morbido, pulito imbevuto di soluzione igienizzante.
5. Risciacquare lo scivolo del ghiaccio, il gruppo dell'agitatore, e il serbatoio interno nella soluzione igienizzante e lasciare asciugare all'aria. Lavare il gruppo del raschietto, la lama del raschietto, e il deflettore del ghiaccio con un panno morbido, pulito imbevuto di soluzione igienizzante.
6. Una volta che le parti sono asciutte, rimontare l'agitatore, il serbatoio interno, e lo scivolo del ghiaccio invertendo i punti 1-3.

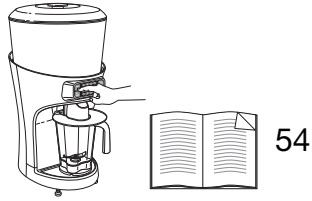

ISTRUZIONI PER IL CORRETTO SMALTIMENTO DI QUESTO PRODOTTO IN BASE ALLA DIRETTIVA EUROPEA SUI RIFIUTI ELETTRICI

Non smaltire le apparecchiature elettriche nella discarica comunale. Aiutateci a preservare le risorse naturali e a proteggere l'ambiente. Quando si finisce di usar questo prodotto, smaltire nella raccolta differenziata o al centro riciclaggio nell'area riservata alle apparecchiature elettriche. Contattare le autorità locali per individuare il centro di raccolta differenziata più vicino. Per ricordare di smaltire questo prodotto in modo responsabile e separato dai rifiuti normali, su di esso è stato apposto il simbolo di un contenitore dei rifiuti barrato.



Parti e Funzioni

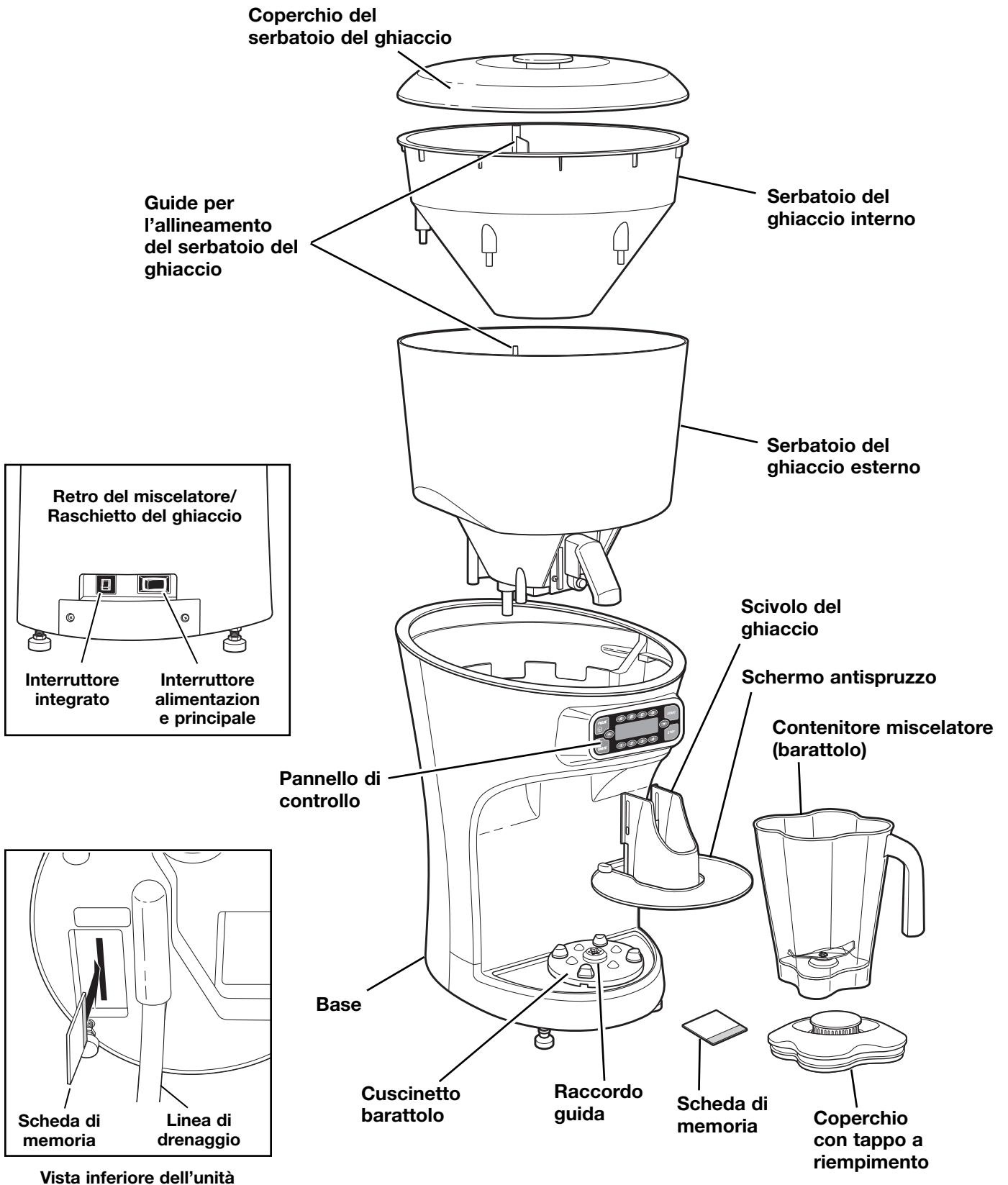

Pannello di controllo

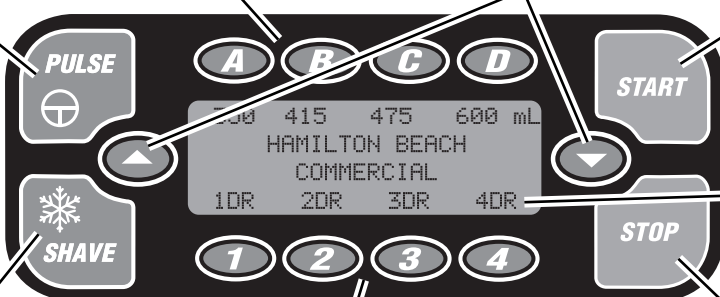

Pulsante PULSE (IMPULSO)
Il barattolo del miscelatore deve essere in posizione. Consente il funzionamento manuale del miscelatore. Tenere premuto per fare funzionare il miscelatore su alta velocità. Rilasciare per arrestare il miscelatore.

Pulsanti dimensioni porzione A-D
Premere **A-D** per selezionare la porzione desiderata.

Pulsanti Scorrimento su/giù
Pulsante ▲ o ▼ per scorrere tra i messaggi di stato e diagnostici.

Pulsante START (AVVIO)
Avvia il funzionamento del ciclo selezionato.

Display
Visualizza i messaggi di stato.

Pulsante SHAVE (RASCHIETTO)
Consente il funzionamento manuale del raschietto del ghiaccio. Tenere premuto per raschiare il ghiaccio, rilasciare per arrestare il raschietto del ghiaccio.

Pulsanti Numero di porzioni 1-4
Premere **1-4** per selezionare il numero desiderato di porzioni (da 1 a 4).

Pulsante STOP (ARRESTO)
Arresta il funzionamento della funzione selezionata. Non spegne l'unità.

Messaggi display
Lo schermo può essere utilizzato per visualizzare importanti informazioni diagnostiche e per la risoluzione dei problemi oltre alle informazioni operative. Premere il pulsante ▲ o ▼ per scorrere tra i messaggi di stato e diagnostici.

Esempio:

Per visualizzare il conteggio dei cicli:
Mentre l'unità non è in funzione, premere il pulsante ▲ o ▼ per visualizzare i conteggi dei cicli.

Per abilitare o disabilitare il sensore di drenaggio:
Con questo messaggio visualizzato, premere il pulsante per selezionare tra abilitato e disabilitato.

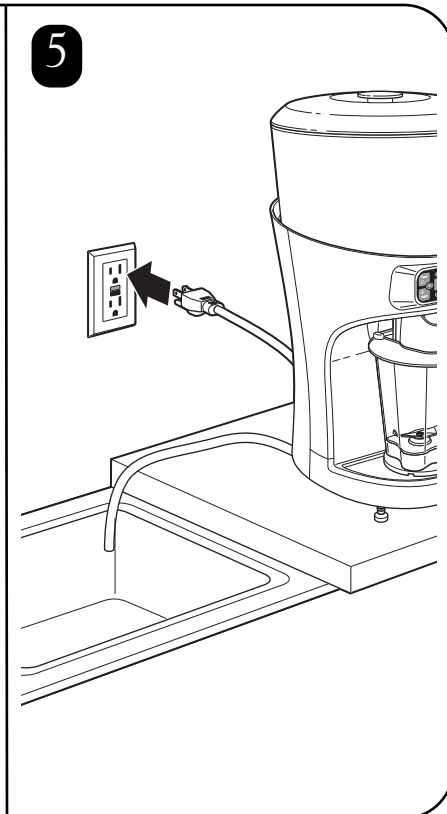
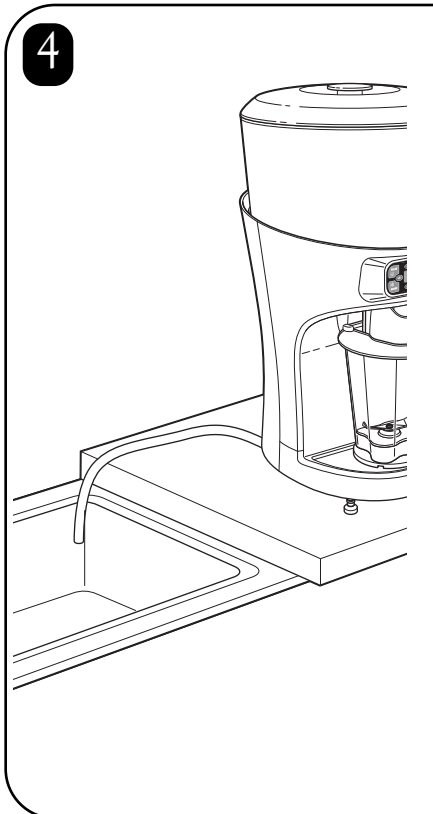
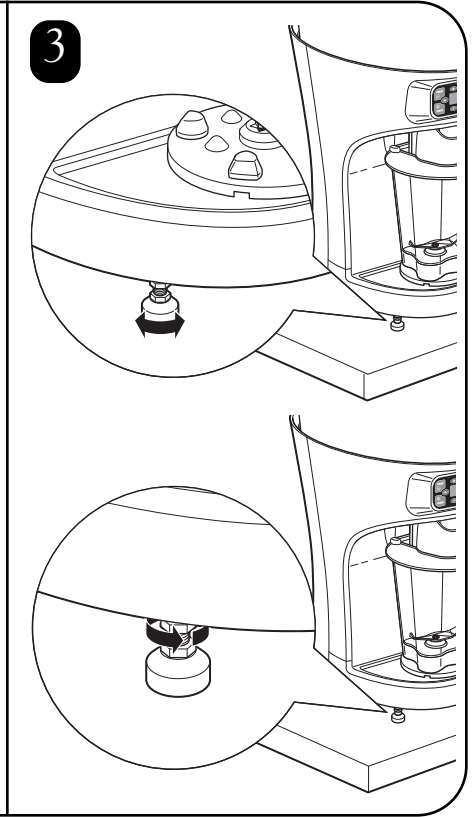
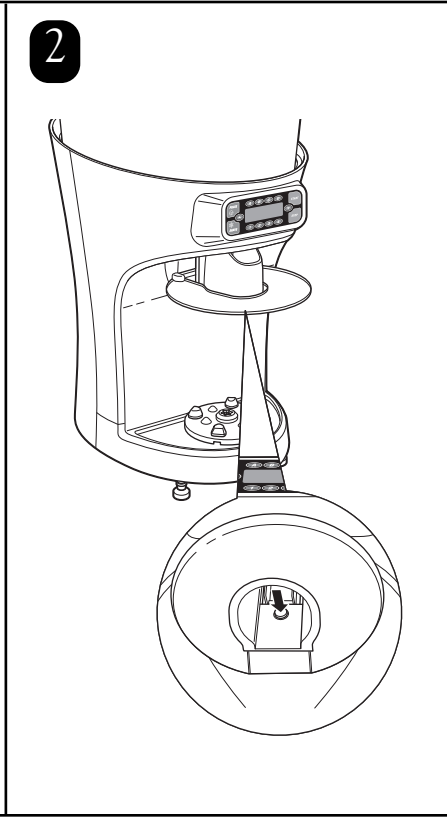
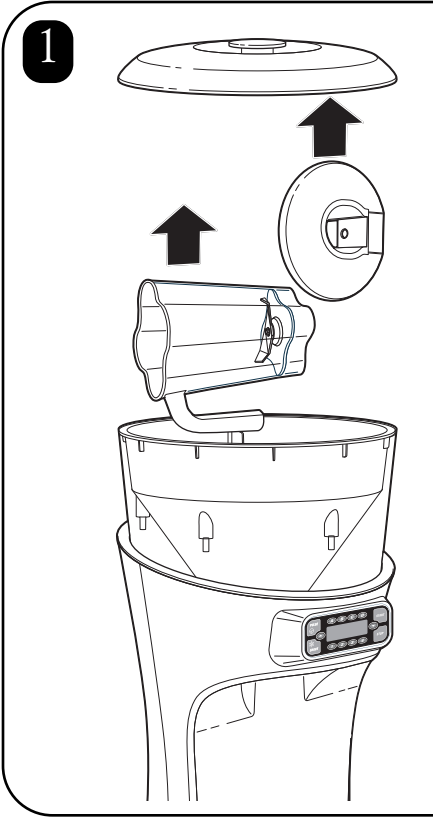
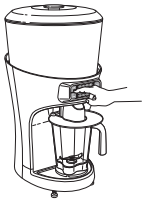

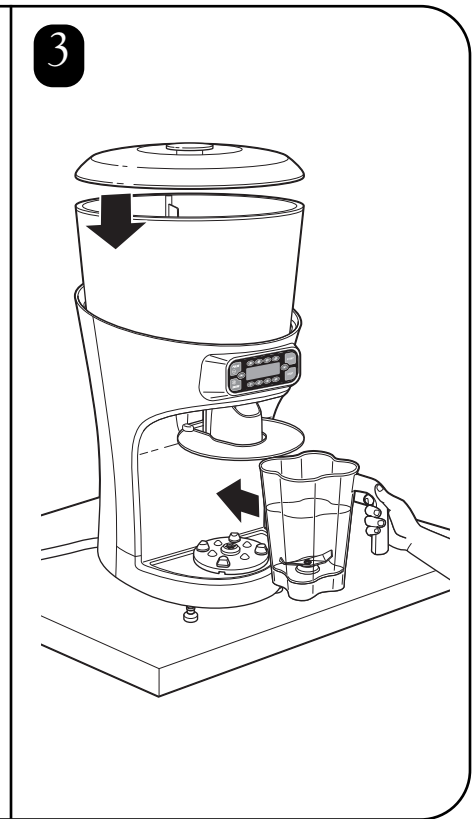
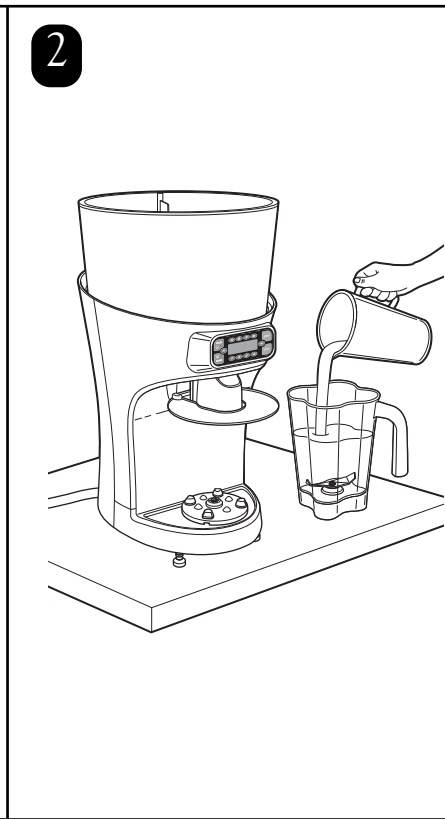
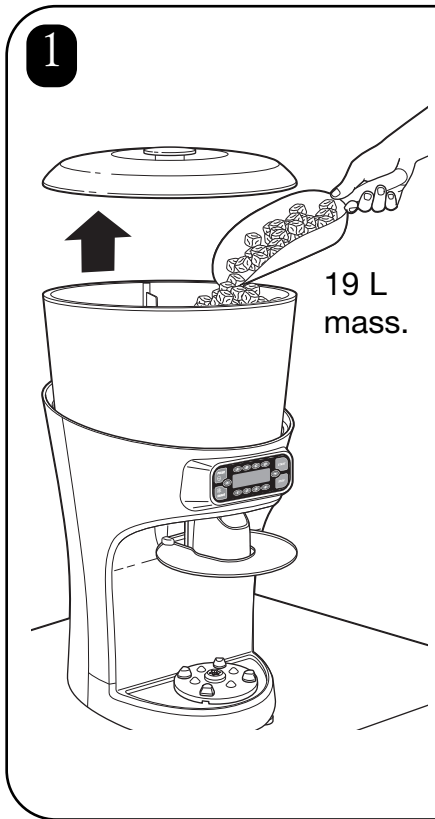
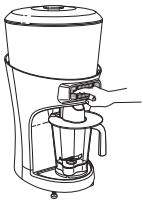

4 **Funzionamento automatico:**

Selezionare le dimensioni da servire:

A B C D

350 415 475 600 mL
SELECT SIZE
OF DRINKS
1DR 2DR 3DR 4DR

Selezionare la quantità da servire:

350 415 475 600 mL
SELECT NUMBER
OF DRINKS
1DR 2DR 3DR 4DR

1 2 3 4

START

Funzionamento manuale:

SHAVE

PULSE

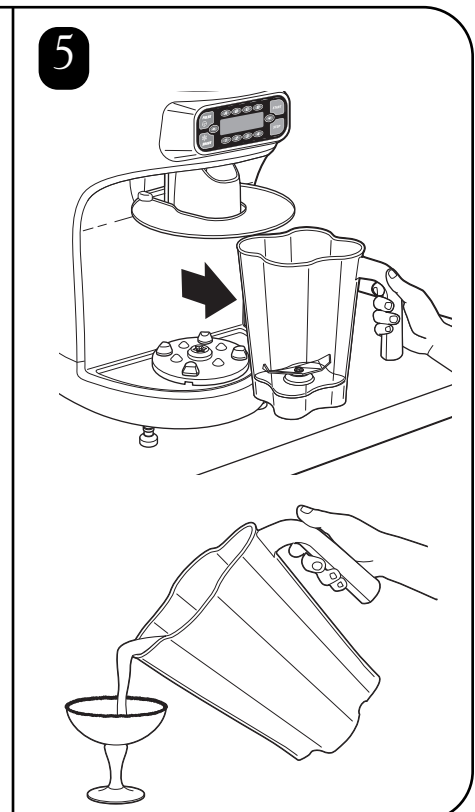

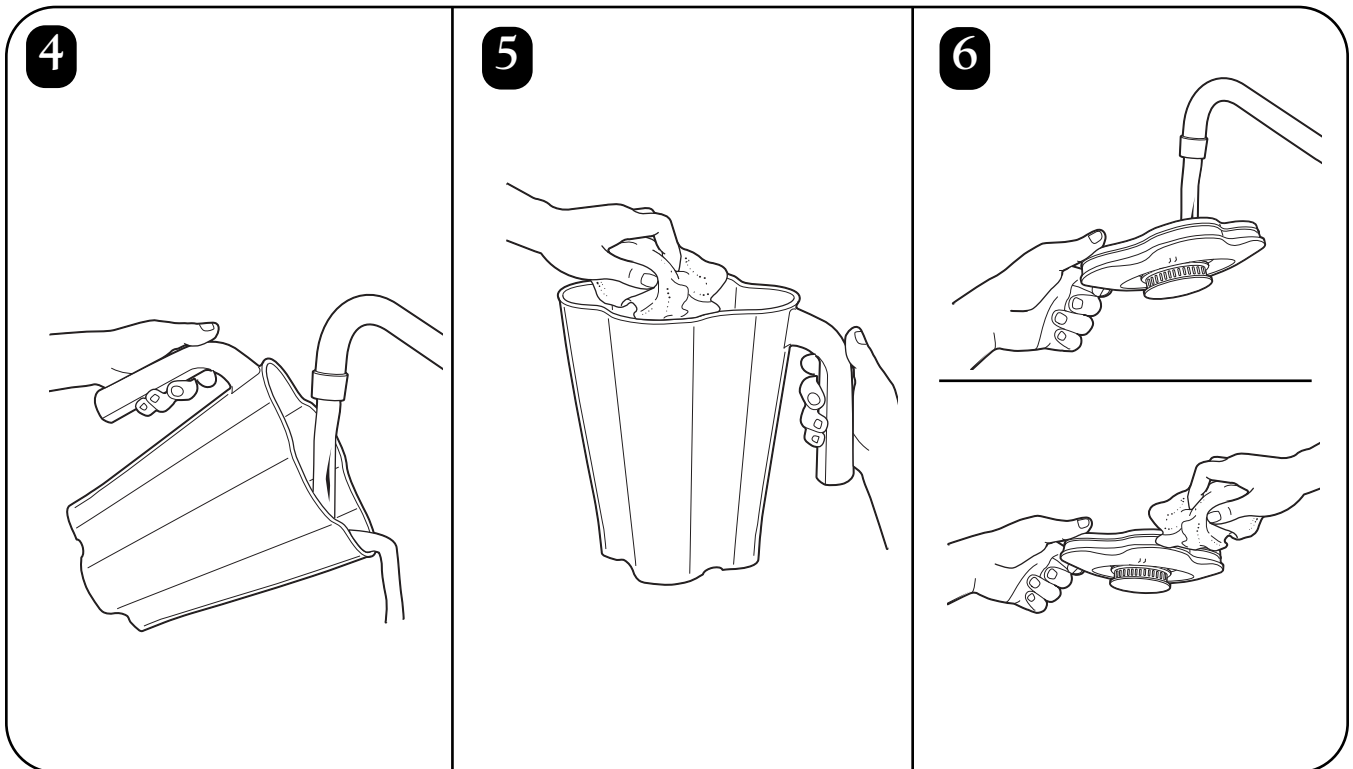
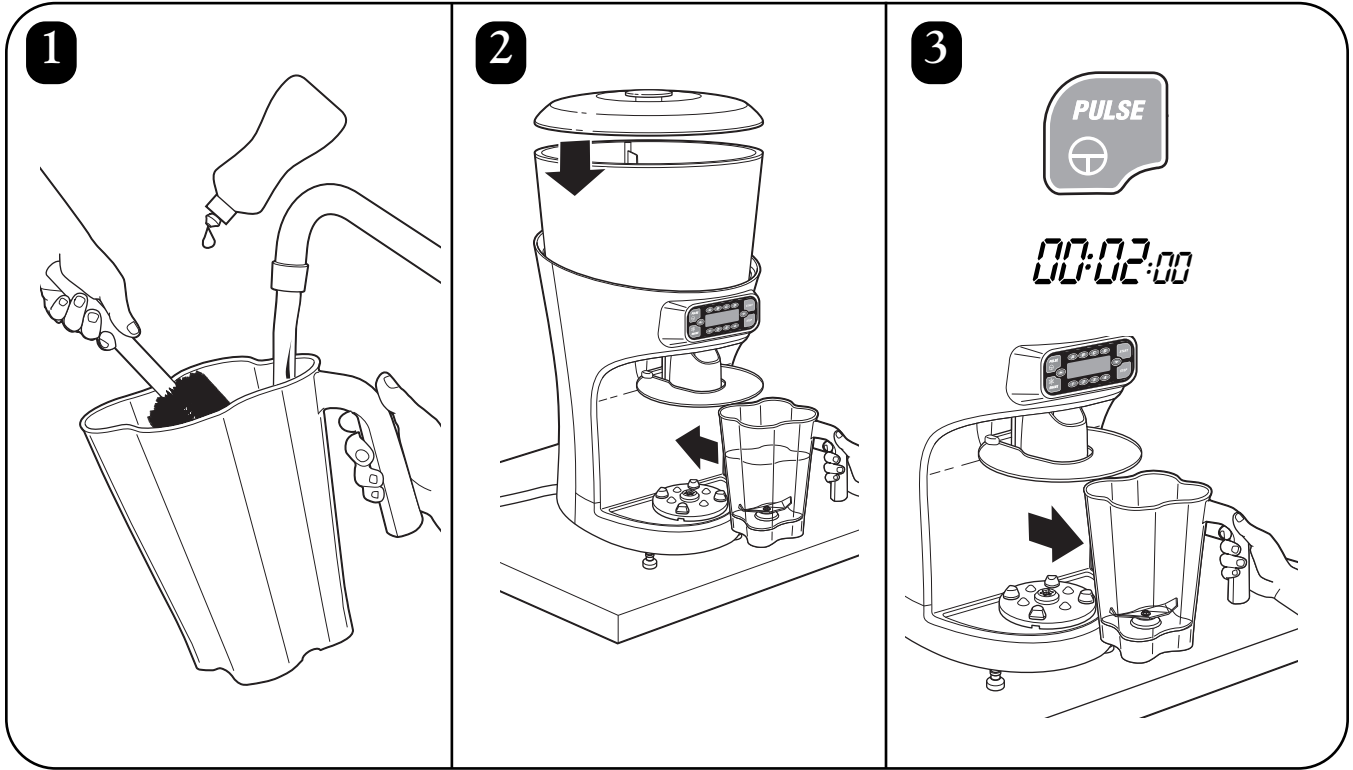
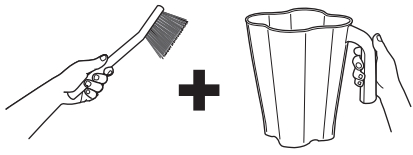

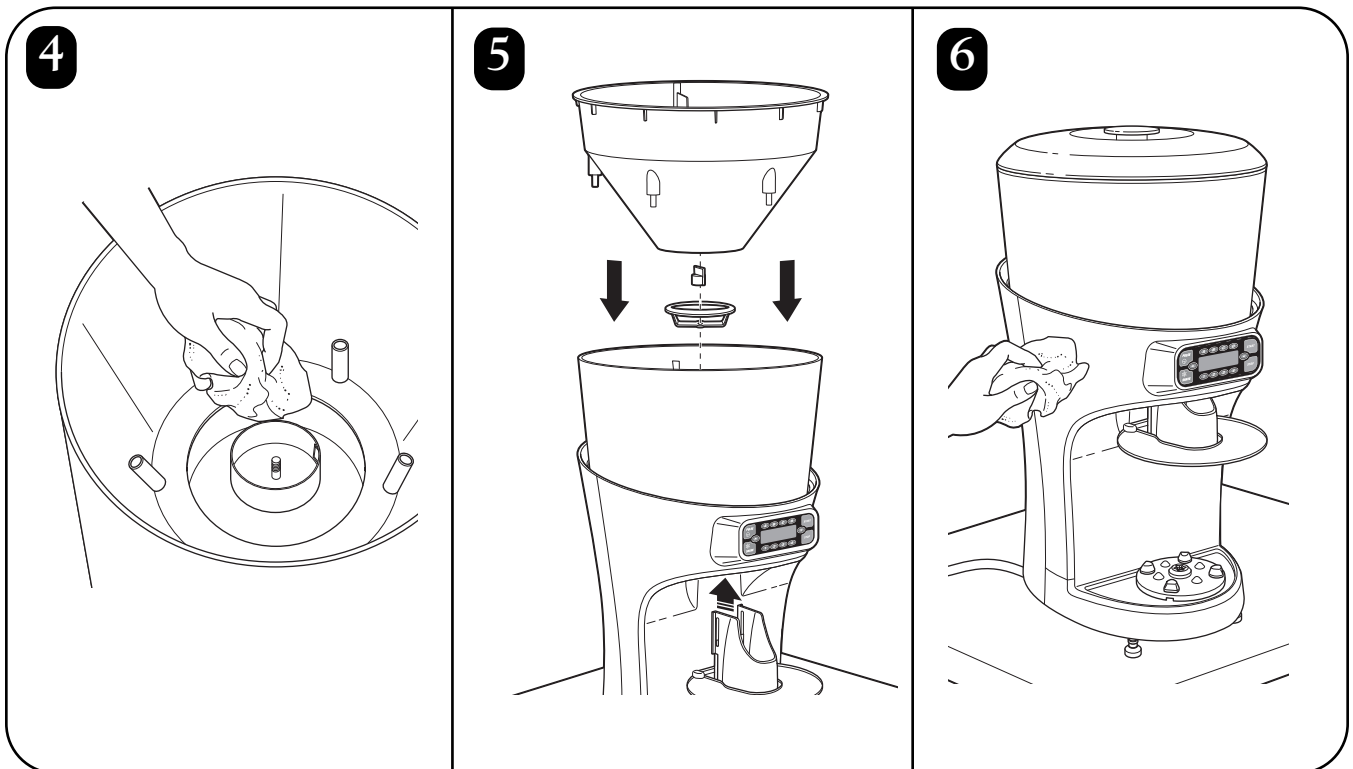
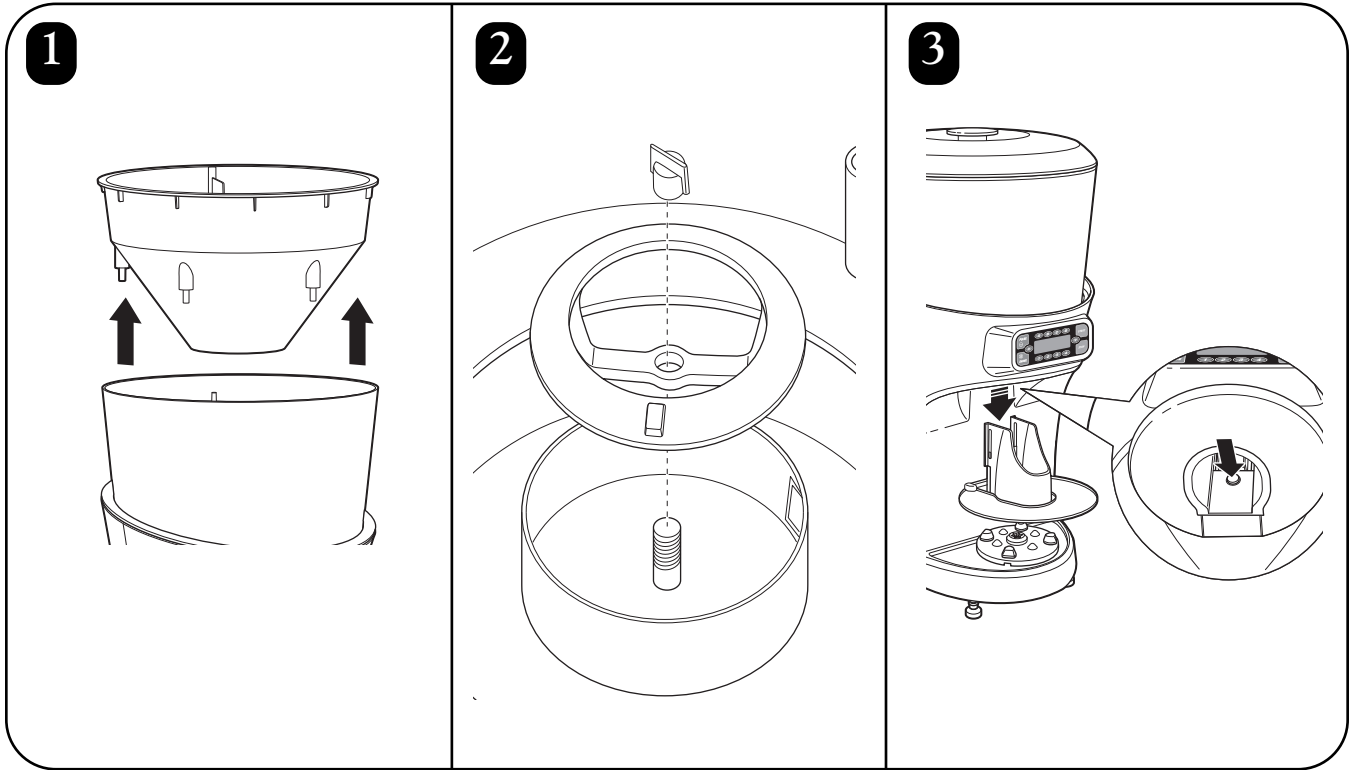
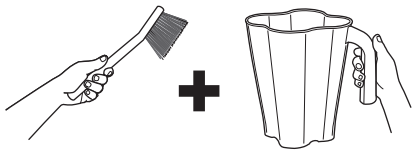

Messaggi all'accensione

Messaggi all'accensione

Quando l'unità è stata sistemata nella posizione desiderata spostare l'interruttore principale in posizione ON (I).

Nel display deve essere visualizzato il seguente messaggio:

```
LOADING  
SETTINGS
```

Una volta caricate le impostazioni iniziali, il display visualizza il seguente messaggio di standby:

```
350 415 475 600 mL  
HAMILTON BEACH  
COMMERCIAL  
1DR 2DR 3DR 4DR
```

NOTA:

Se la scheda di memoria non è installata oppure non è installata in modo corretto, viene visualizzato il seguente messaggio:

```
TURN OFF MAIN POWER  
SWITCH AND INSERT  
MEMORY CARD
```

Se viene visualizzato questo messaggio, spegnere l'unità, scollegarla dalla rete, e assicurarsi che la scheda di memoria sia installata correttamente. Quindi ricollegare l'unità alla rete elettrica e riavviarla.

Messaggi di diagnostica

Messaggi di diagnostica

Funzioni di sicurezza e diagnostica. Alcune di queste funzioni sono monitorate dai sensori, come i sensori del cuscinetto del barattolo, i sensori di drenaggio, e gli interblocchi di sicurezza sul serbatoio del ghiaccio.

```
INNER HOPPER  
NOT IN PLACE
```

Conteggi dei cicli

Quando l'unità è in modalità standby, premendo i pulsanti ▲ e ▼ si scorre tra i messaggi di stato e di diagnostica. Questi includono il conteggio del ciclo corrente e il numero di cicli rimanenti nella garanzia.

```
TOTAL SHAVE/BLEND  
CYCLES - 999999
```

```
CYCLES REMAINING  
IN WARRANTY - 999999
```

Messaggi di servizio

Altri, come i messaggi di servizio, si basano sul conteggio del ciclo operativo e indicano all'utente quando le parti soggette a usura devono essere sostituite. Il ciclo utile di queste parti si basa sul numero di cicli in normali condizioni operative. Premendo il pulsante STOP l'unità esegue 100 cicli prima che questo messaggio venga visualizzato. Una volta eseguita la manutenzione, premere PULSE (IMPULSO) per impostare il conteggio dei cicli alla rovescia fino a zero per la manutenzione.

```
SERVICE MESSAGE  
REPLACE  
CUTTER ASSEMBLY
```

Guida alla risoluzione dei problemi

Problemi . . .	Soluzione . . .
L'unità non si avvia o si arresta mentre è in esecuzione e non può essere riavviata.	<ul style="list-style-type: none"> • Controllare se l'unità è collegata in modo sicuro a una presa elettrica. • Controllare per vedere se il fusibile della presa elettrica è saltato oppure se l'interruttore si è bloccato. • Controllare se l'interruttore sul retro dell'unità si è bloccato. • Controllare se l'interruttore ON/OFF è in posizione ON (I). • Controllare se la schedina di memoria è installata in modo corretta. • Il motore si è surriscaldato e ha attivato la protezione da sovraccarico termico. Spegnerne l'unità e farla raffreddare per 15 minuti.
La quantità di ghiaccio erogato non è congruente.	<ul style="list-style-type: none"> • Controllare che l'unità sia a livello e si appoggi su una superficie solida, dura.
L'unità è allagata o perde acqua nel contatore.	<ul style="list-style-type: none"> • Assicurarsi che l'estremità del flessibile di drenaggio non sia sotto l'acqua o bloccata. • Assicurarsi che il flessibile di drenaggio sia correttamente installato e disteso. Vedere Preparazione.
Vibrazione o rumore del miscelatore aumentata oppure perdite dalla base del barattolo del miscelatore.	<ul style="list-style-type: none"> • Controllare il gruppo lame per vedere se vi sono lame allentate o danneggiate. Sostituire se necessario.

Guida alla risoluzione dei problemi – Messaggi di stato

Messaggio visualizzato . . .	Soluzione . . .
<p>BLENDER MOTOR OVERHEAT-TURN OFF MAIN POWER SWITCH</p>	<ul style="list-style-type: none"> • Il motore del miscelatore elettrico è troppo caldo. Questo problema può essere dovuto al fatto che il barattolo del miscelatore è troppo pieno o si stanno miscelando ingredienti molto spessi. Ridurre la quantità di prodotto nel barattolo e attendere vari minuti che il motore di raffreddi prima di miscelare.
<p>INNER HOPPER NOT IN PLACE</p>	<ul style="list-style-type: none"> • Sul serbatoio interno del ghiaccio si trova un interblocco di sicurezza. Assicurarsi che il serbatoio interno sia correttamente in posizione e allineato. Vedere la pagina Parti e Funzioni per un allineamento corretto.
<p>HOPPER LID NOT IN PLACE</p>	<ul style="list-style-type: none"> • Sul coperchio del serbatoio del ghiaccio si trova un interblocco di sicurezza. Assicurarsi che il coperchio interno sia correttamente in posizione.
<p>CHECK DRAIN</p>	<ul style="list-style-type: none"> • Sul drenaggio si trova un sensore che indica se l'acqua è tornata indietro al drenaggio. Controllare la linea di drenaggio per eventuali blocchi o piegature.
<p>CONTAINER CAPACITY EXCEEDED</p>	<ul style="list-style-type: none"> • Le dimensioni della bevanda e il numero di bevande ha superato 1,9 l.
<p>JAR NOT IN PLACE</p>	<ul style="list-style-type: none"> • Assicurarsi che il barattolo del contenitore sia sistemato in modo corretto sulla base del miscelatore. I sensori del cuscinetto del barattolo impediscono al motore del miscelatore di avviarsi se il barattolo del contenitore non è sistemato correttamente.

Guida alla risoluzione dei problemi – Messaggi di stato

Messaggio visualizzato . . .	Soluzione . . .
SERVICE MESSAGE REPLACE CUTTER ASSEMBLY	<ul style="list-style-type: none"> • Il gruppo delle lame del miscelatore devono essere sostituite ogni volta che è usurato o danneggiato o quando l'unità visualizza il messaggio "REPLACE CUTTER ASSEMBLY".
SERVICE MESSAGE REPLACE SHAVER BLADE	<ul style="list-style-type: none"> • La lama del raschietto per il ghiaccio deve essere sostituita ogni volta che è usurata o danneggiata o quando l'unità visualizza il messaggio "REPLACE SHAVER BLADE".
SERVICE MESSAGE REPLACE BLENDER MOTOR BRUSHES	<ul style="list-style-type: none"> • L'unità conta il numero di cicli e visualizza il messaggio "REPLACE BLENDER MOTOR BRUSHES" quando il ciclo di vita previsto delle spazzole del motore del miscelatore ha raggiunto la fine.
SERVICE MESSAGE REPLACE BLENDER MOTOR BELT	<ul style="list-style-type: none"> • L'unità conta il numero di cicli e visualizza il messaggio "REPLACE BLENDER MOTOR BELT" quando il ciclo di vita previsto della cinghia del motore del miscelatore ha raggiunto la fine.
SERVICE MESSAGE REPLACE SHAVER MOTOR BELT	<ul style="list-style-type: none"> • L'unità conta il numero di cicli e visualizza il messaggio "REPLACE SHAVER MOTOR BELT" quando il ciclo di vita previsto della cinghia del motore del raschietto ha raggiunto la fine.
SERVICE MESSAGE REPLACE BLENDER DRIVE ASSEMBLIES	<ul style="list-style-type: none"> • L'unità conta il numero di cicli e visualizza il messaggio "REPLACE BLENDER MOTOR ASSEMBLIES" quando il ciclo di vita previsto del gruppo guida del miscelatore ha raggiunto la fine.
REVOLUTION SENSOR ERROR	<ul style="list-style-type: none"> • Il sensore di rivoluzione sul motore del raschietto non funziona bene.
SPEED SENSOR FAILURE	<ul style="list-style-type: none"> • Il sensore di velocità sul motore del miscelatore non funziona bene.

WICHTIGE SICHERHEITSHINWEISE

WARNUNG – Bei der Verwendung von elektrischen Geräten sind die grundlegenden Sicherheitsvorkehrungen zu beachten, einschließlich der nachfolgend genannten:

- Lesen Sie vor der Verwendung des Blenders die Bedienungsanleitung. Halten Sie die Bedienungsanleitung stets griffbereit.
- Waschen Sie den Behälter vor der ersten Verwendung in heißem Seifenwasser aus. Waschen Sie ihn NICHT in der Geschirrspülmaschine.
- Stecken Sie das Gerät an einer geerdeten Steckdose ein.
- Entfernen Sie nicht den Masseanschluss.
- Verwenden Sie keinen Adapter.
- Verwenden Sie kein Verlängerungskabel.
- Stecken Sie das Gerät aus, bevor Sie es reinigen oder Wartungsarbeiten vornehmen.
- Um Verletzungen vorzubeugen, stecken Sie den Stecker aus der Steckdose aus, wenn Sie das Gerät nicht verwenden oder Sie Teile aufsetzen oder entfernen.
- Stecken Sie den Blender aus und prüfen Sie das Netzkabel einmal pro Woche auf Rissbildung. Wenden Sie sich an den "Technischer Kundendienst", wenn Sie Reparaturen oder Ersatzteile benötigen.
- Um Verletzungen durch elektrischen Schlag vorzubeugen, tauchen Sie Kabel, Stecker oder das Blenderbasisteil niemals in Wasser oder andere Flüssigkeiten.
- Sprühen Sie das Basisteil niemals mit einer Hochdruckpistole ab.
- Es ist äußerste Vorsicht geboten, wenn Sie das Gerät mit heißem Öl oder sonstigen heißen Flüssigkeiten bewegen.
- Verwenden Sie das Gerät nur für den bestimmungsgemäßen Gebrauch. Der Ice Shaver/ Blender dient zum Vermengen und Mixen von Getränken und gefrorenen Desserts.
- Das Gerät darf nicht von Kindern oder in der Nähe von Kindern betrieben werden.
- Lassen Sie Kinder nicht unbeaufsichtigt, um sicher zu stellen, dass diese nicht mit dem Gerät spielen.
- Dieses Gerät darf nicht von Personen (einschließlich Kindern) mit verminderten physischen, sensorischen oder geistigen Fähigkeiten sowie bei Fehlen von Erfahrung oder Unkenntnis benutzt werden, es sei denn, dass ein für die Sicherheit dieser Personen Verantwortlicher entsprechend der Gerätebedienung Anweisung erteilt hat und Aufsicht hält.
- Die Benutzung von nicht vom Hersteller empfohlenen Zubehörteilen kann zu Verletzungen führen.
- Um Verletzungen oder Schäden am Blender, Behälter oder Schneidwerk zu vermeiden legen Sie NIEMALS Utensilien in den Blenderbehälter, während Sie den Blender benutzen.
- Lagern Sie keine Küchenutensilien im Behälter, da dies bei unbeabsichtigtem Einschalten zu Schäden am Blender führen würde.
- Um schwere Verletzungen zu vermeiden, fassen Sie niemals in den Blenderbehälter, während Sie den Blender benutzen. Verwenden Sie den Blender nur mit aufgesetztem Behälterdeckel.
- Berühren Sie keine sich bewegenden Teile. Schalten Sie das Gerät aus und entfernen Sie die Stromzufuhr, bevor Sie Zubehörteile wechseln oder Sie an sich bewegenden Teilen hantieren.
- Die Messer sind scharf. Arbeiten Sie sorgsam.
- Wenn das Schneidwerk lose ist, beenden Sie unverzüglich den Betrieb und ersetzen Sie das Schneidwerk. Versuchen Sie nicht, das Schneidwerk zu reparieren oder festzuziehen.
- Prüfen Sie täglich Behälter und Schneidwerk. Verwenden Sie keinen zerbrochenen, angeschlagenen oder gesprungenen Behälter. Prüfen Sie das Messer auf Verschleiß, Kerben oder Bruch. Verwenden Sie keine gebrochenen, losen oder rissigen Messer.
- Nicht im Freien verwenden.
- Dieses Gerät ist nur für Kurzeinsätze mit einer Nennschaltdauer von 3 Minuten.
- Lassen Sie den Blender während des Betriebs nicht unbeaufsichtigt.
- Um Schäden an Blender, Behälter oder Schneidwerk zu vermeiden, schütteln oder bewegen Sie den Blender nicht, während Sie ihn benutzen. Hält der Mixvorgang während des Betriebs an, schalten Sie den Blender AUS (O), entfernen Sie den Behälter vom Basisteil, nehmen Sie den Behälterdeckel ab, und schieben Sie mit einer dünnen Gummispachtel die Mischung in Richtung des Messers.
- Wenn Sie heiße Flüssigkeiten mischen, entfernen Sie das Mittelstück des zweiteiligen Deckels. Heiße Flüssigkeiten können den Deckel während des Mischens hochdrücken. Um Verbrennungen zu vermeiden, füllen Sie den Blenderbehälter nicht über die 1-Liter-Marke hinaus. Nehmen Sie einen Topflappen oder ein dickes Handtuch, und legen Sie eine Hand auf den Deckel. Halten Sie freie Körperteile vom Deckel entfernt. Beginnen Sie den Mixvorgang mit niedrigster Geschwindigkeit.
- Verwenden Sie den Blender nur mit aufgesetztem Behälterdeckel.
- Füllen Sie den Eisbehälter stets nur mit Eis.
- Füllen Sie den Behälter niemals über Maximum auf. Die Maximalmenge entspricht den Literangaben auf dem Behälter. Bei dickflüssigen Mischungen ist die Maximalmenge erheblich geringer.
- Verwenden Sie niemals mehr als 5 Tassen (1,3 Liter) Reinigungslösung, wenn Sie den Eisbehälter reinigen. Siehe "Desinfektion".
- Der Blender verfügt über einen Motorüberlastschutz. Hält der Motor während des Betriebs wegen Überhitzung an, stecken Sie ihn aus und lassen Sie ihn für 15 Minuten abkühlen. Stecken Sie nach 15 Minuten wieder ein, und kehren Sie zum normalen Betrieb zurück.
- Die normale Funktion dieses Produkts kann durch starke elektromagnetische Einflüsse gestört werden. Setzen Sie in diesen Fällen das Produkt zurück, und kehren Sie zum normalen Betrieb zurück, indem Sie die Anweisungen in der Bedienungsanleitung befolgen. Kann der Normalbetrieb nicht mehr aufgenommen werden, stellen Sie das Gerät an einem anderen Ort auf.
- Betreiben Sie das Gerät niemals mit schadhafter Zuleitung oder schadhaftem Stecker, bei Störungen, oder wenn das Gerät heruntergefallen oder in anderer Weise beschädigt wurde. Siehe "Technischer Kundendienst" für Hinweise auf Prüfungen, Reparaturen oder elektrischen oder mechanischen Einstellungen.
- Wenn die Zuleitung zum Gerät beschädigt ist, muss sie unverzüglich durch den Hersteller, seinen Servicevertreter oder eine andere qualifizierte Person ersetzt werden.

- BEWAHREN SIE DIESE ANWEISUNGEN AUF -

Sicherheitssymbole

Die folgenden Sicherheitssymbole kommen im gesamten Handbuch zur Anwendung, um Sie auf die untenstehend beschriebenen Sicherheitsgefahren aufmerksam zu machen.



Gefahr durch elektrischen Schlag
Stecken Sie den Stecker aus, bevor Sie das Basisteil reinigen.
Ein Nichtbeachten dieser Anweisungen kann zum Tode oder zu schweren Verletzungen führen.



Gefahr durch elektrischen Schlag
Stecken Sie das Gerät an einer geerdeten Steckdose ein.
Entfernen Sie nicht den Masseanschluss.
Verwenden Sie keinen Adapter.
Verwenden Sie kein Verlängerungskabel.
Ein Nichtbeachten dieser Anweisungen kann zum Tode, zu schweren Verletzungen oder Feuer führen.



Gefahr von Schnittverletzungen
Betreiben Sie das Gerät stets mit aufgesetztem Behälterdeckel.
Fassen Sie während des Mixens nicht mit den Händen, Löffeln oder anderen Utensilien in den Behälter.
Ein Nichtbeachten dieser Anweisungen kann zu Knochenbrüchen, Schnittverletzungen oder sonstigen Verletzungen führen.



Gefahr von Verbrennungen
Mischen Sie heiße Inhalte stets mit großer Vorsicht.
Ein Nichtbeachten dieser Anweisungen kann zu Verbrennungen führen.

Technischer Kundendienst
Für Unterstützung oder Ersatzteile wenden Sie sich bitte an unseren technischen Kundendienst:
++910-693-4277
www.commercial.hamiltonbeach.com

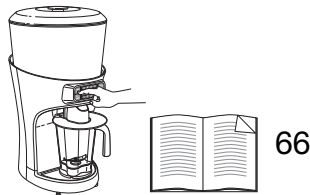

Desinfektion

Vor der ersten Verwendung des Geräts sowie nach jedem Gebrauch ist das Gerät keimfrei zu machen. Verwenden Sie dazu 1 Teelöffel (15 ml) Haushaltsbleiche auf ca. 3,8 Liter sauberes, kühles Wasser (16°C), und vermischen Sie dies nach den Anweisungen auf dem Bleichbad.

Blenderbehälter

1. Füllen Sie den Behälter mit Desinfektionslösung, nehmen Sie Abdeckung und Verschlussdeckel ab, und drücken Sie für 2 Minuten die Taste PULSE. Leeren Sie den Behälter.
2. Wischen Sie die Innenseite mit einem weichen, mit Desinfektionslösung getränkten Tuch aus.
3. Tauchen Sie die Abdeckung und den Verschlussdeckel für 2 Minuten in die Desinfektionslösung.
4. Stellen Sie den leeren Behälter auf das Basisteil, und drücken Sie für 2 Minuten die Taste PULSE, um die Feuchtigkeit aus dem Schneidwerk zu entfernen.
5. Vor der nächsten Benutzung ist der Behälter mit sauberem Wasser auszuspülen.

Eisbehälter

1. Entfernen Sie die Abdeckung am Eisbehälter, und entnehmen Sie den inneren Behälter.
2. Lösen Sie die Flügelschraube am Rührwerk und heben Sie dieses vollständig aus dem Einsatz heraus.
3. Entfernen Sie den Eisschacht, indem Sie auf den Entriegelungsknopf drücken und den Eisschacht nach unten herausziehen.
4. Wischen Sie die Innenseite des Ice Shaver Einsatzes mit einem sauberen, weichen, mit Desinfektionslösung getränkten Tuch aus.
5. Spülen Sie den Eisschacht und den inneren Behälter mit Desinfektionslösung aus, und lassen Sie sie in der Luft trocknen. Wischen Sie Ice Shaver Einsatz, Messer und Eisabstreifer mit einem sauberen, weichen, mit Desinfektionslösung getränkten Tuch ab.
6. Nach dem Trocknen bauen Sie Rührwerk, inneren Behälter und Eisschacht in umgekehrter Reihenfolge der Punkte 1–3 wieder zusammen.

ANWEISUNGEN FÜR DIE ORDNUNGSGEMÄßE ENTSORGUNG DIESES PRODUKTS GEMÄß DER EUROPÄISCHEN VERORDNUNG ZUR RÜCKNAHME VON ELEKTROSCHROTT

Bitte entsorgen Sie elektrische Geräte nicht mit dem Hausmüll. Tragen Sie dazu bei, die natürlichen Ressourcen zu bewahren und die Umwelt zu schützen. Wenn Sie dieses Produkt entsorgen möchten, so bringen Sie bitte zu Ihrer örtlichen Müllsammelstelle oder Ihrem örtlichen Recycling-Center und entsorgen Sie es dort an der Sammelstelle für Elektrogeräte. Setzen Sie sich mit Ihrer örtlichen Behörde in Verbindung, um den Standort der nächsten Müllsammelstelle zu erfahren. Als Gedächtnisstütze für eine korrekte Entsorgung dieses Produkts ist es mit dem Symbol eines durchgekreuzten Abfallbehälters gekennzeichnet.



Teile und Funktionen

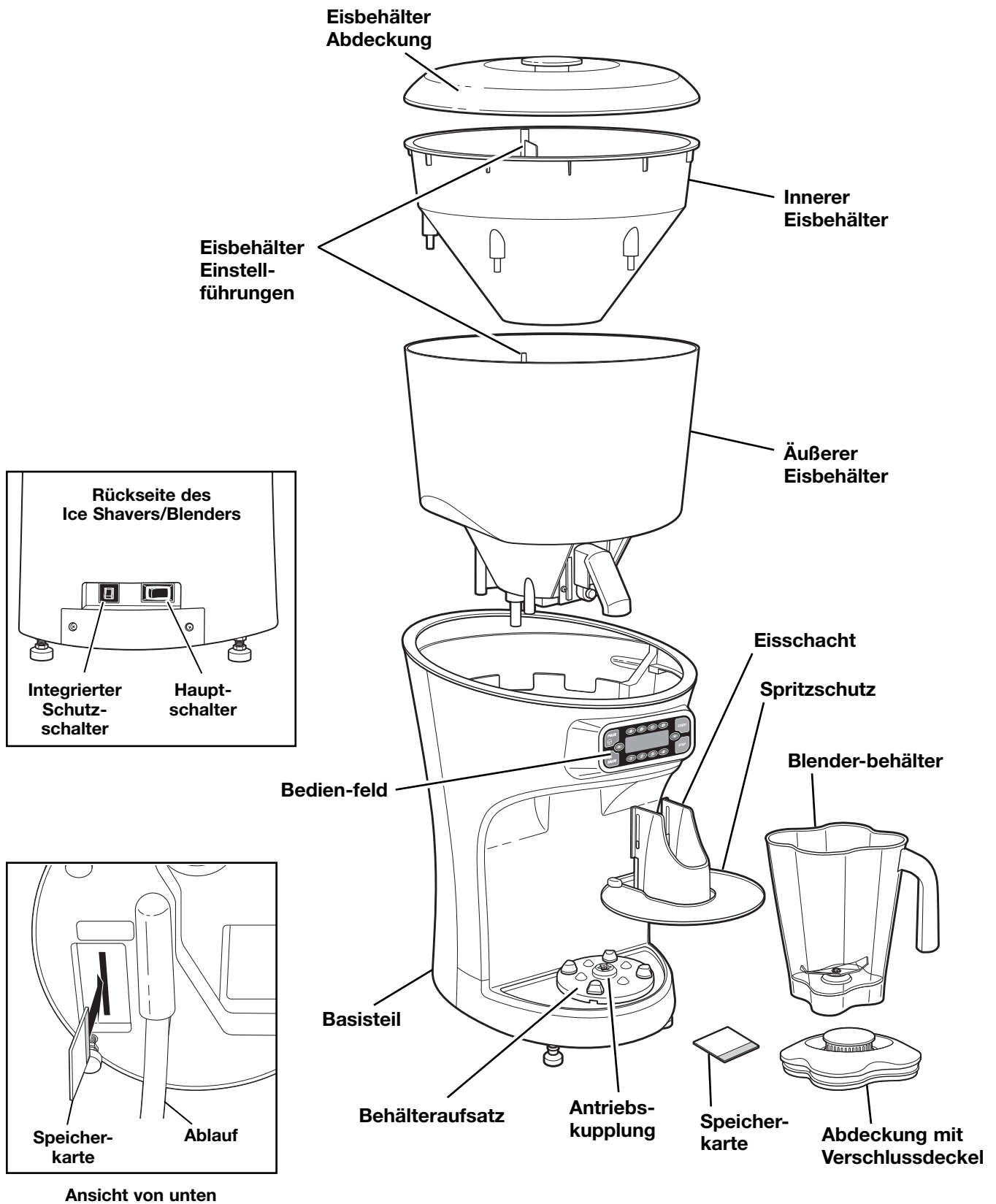

Bedienfeld

Taste PULSE
Blenderbehälter muss aufgesetzt sein. Ermöglicht manuellen Blenderbetrieb. Drücken Sie die Taste und halten Sie sie gedrückt, um den Blender bei voller Geschwindigkeit zu betreiben. Zum Beenden lassen Sie die Taste los.

Taste SHAVE
Ermöglicht manuelle Eisbereitung. Zum Eisbereiten drücken Sie die Taste, zum Beenden lassen Sie sie los.

Tasten für Portionsgrößen A-D
Drücken Sie **A-D**, um die gewünschte Portionsgröße auszuwählen.

Tasten für Anzahl der Portionen 1-4
Drücken Sie **1-4**, um die gewünschte Anzahl der Portionen auszuwählen (1 bis 4).

Tasten Nach oben blättern/ Nach unten blättern
Drücken Sie die Taste **▲** oder **▼**, um durch die Status- und Diagnosemeldungen zu blättern.

Taste START
Startet die ausgewählte Funktion.

Taste STOP
Beendet die ausgewählte Funktion. Die Stromzufuhr zum Gerät wird dadurch nicht unterbrochen.

Anzeige
Hier werden die Statusmeldungen angezeigt.

Meldungen
An der Anzeige können wichtige Diagnose- und Fehlerinformationen sowie Betriebsinformationen angezeigt werden. Drücken Sie **▲** oder **▼**, um durch die Status- und Diagnosemeldungen zu blättern.

Beispiel:

Dient zur Ablaufzählung:
Drücken Sie während des Betriebs die Tasten **▲** oder **▼**, um die Ablaufzählung anzuzeigen.

Dient zum Einschalten und Ausschalten des Ablaufsensors:
Während diese Meldung angezeigt wird, drücken Sie die Taste Pulse, um das Ein- bzw. Ausschalten auszuwählen.

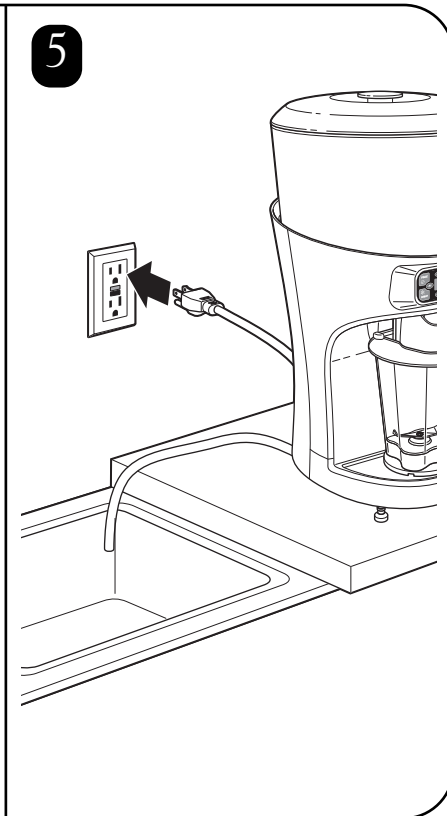
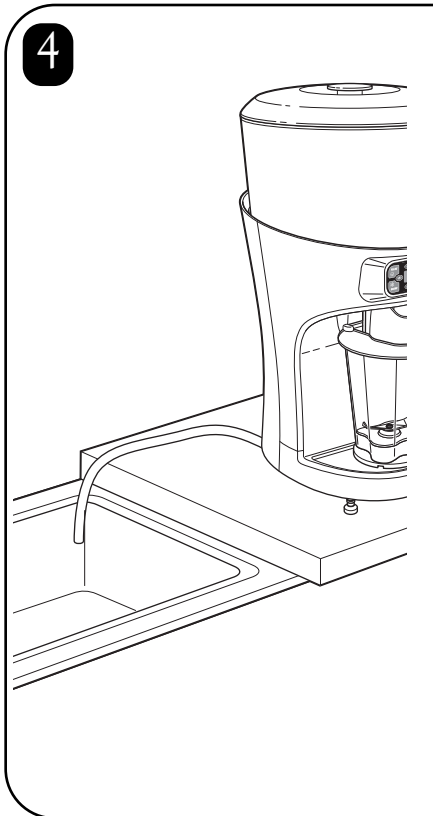
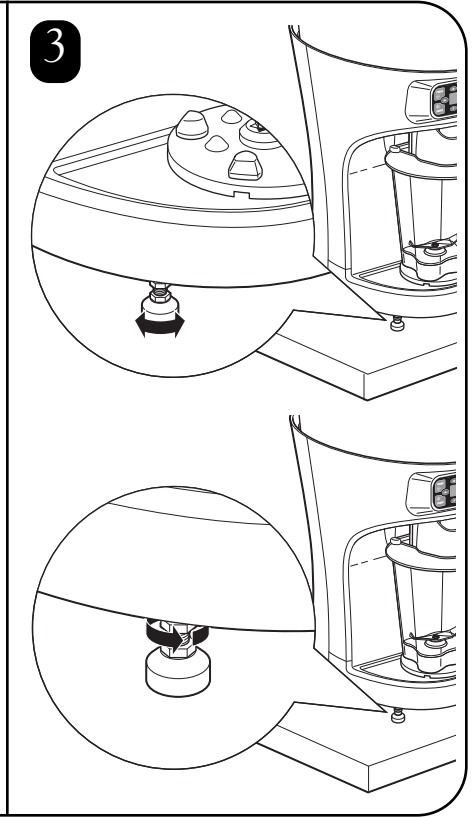
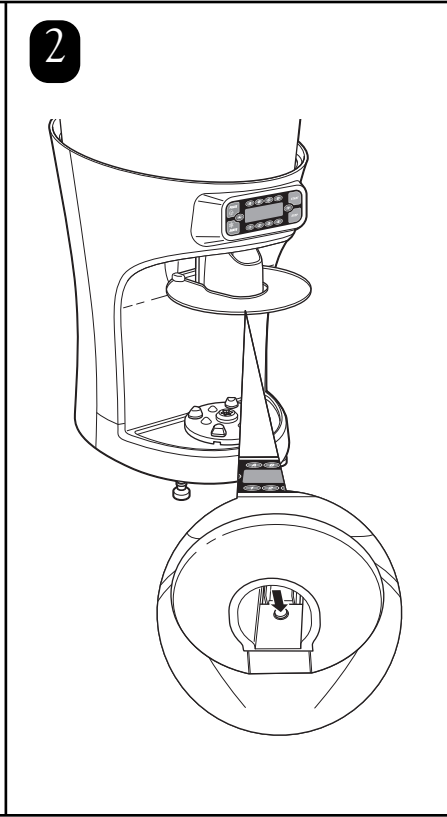
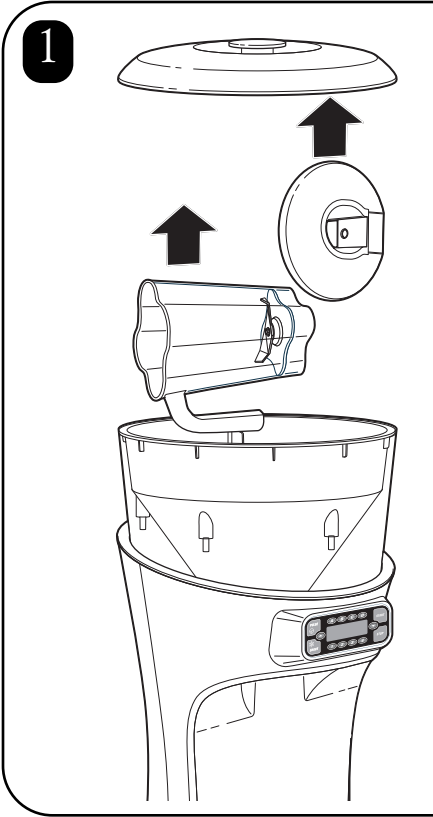
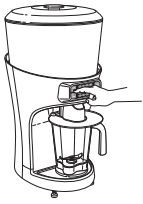

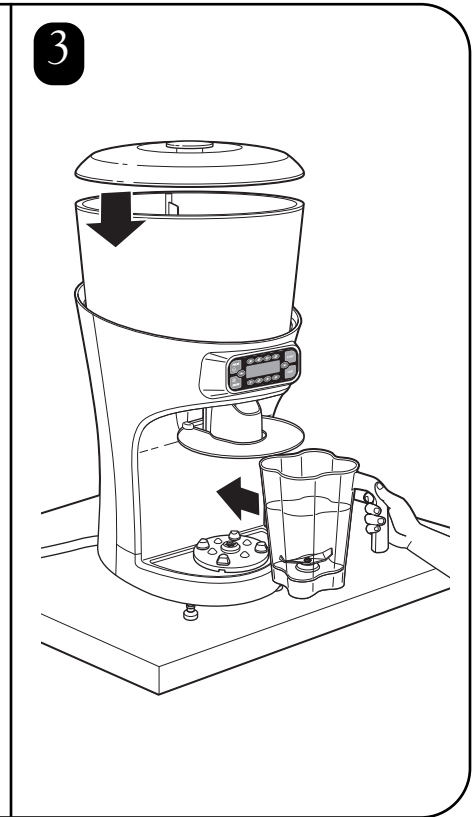
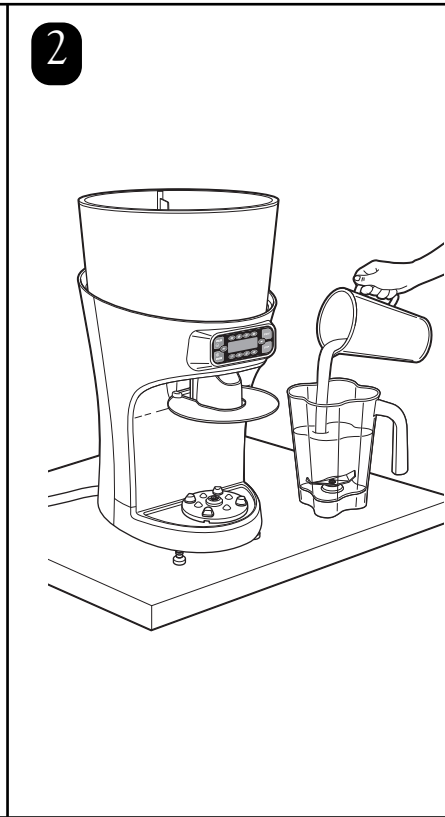
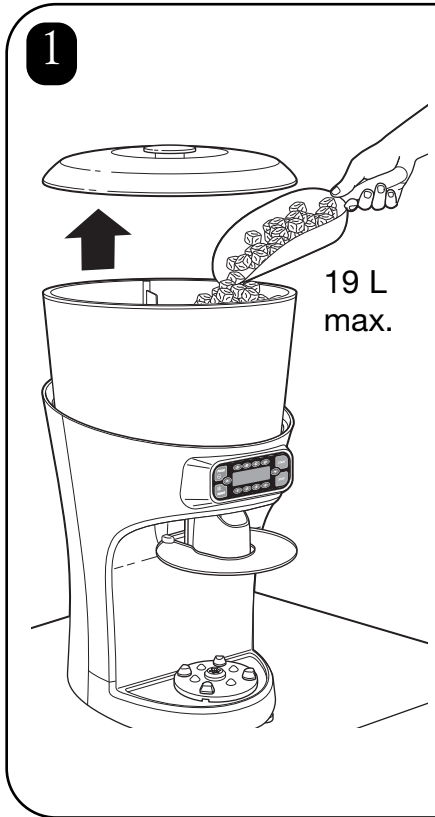
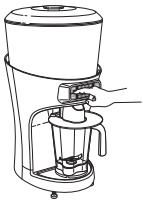

4 Automatikbetrieb:

Wählen Sie portionen Größe aus:

A B C D

350 415 475 600 mL
SELECT SIZE OF DRINKS
1DR 2DR 3DR 4DR

Wählen Sie die Portionsmenge aus:

350 415 475 600 mL
SELECT NUMBER OF DRINKS
1DR 2DR 3DR 4DR

1 2 3 4

START

Manueller Betrieb:

SHAVE

PULSE

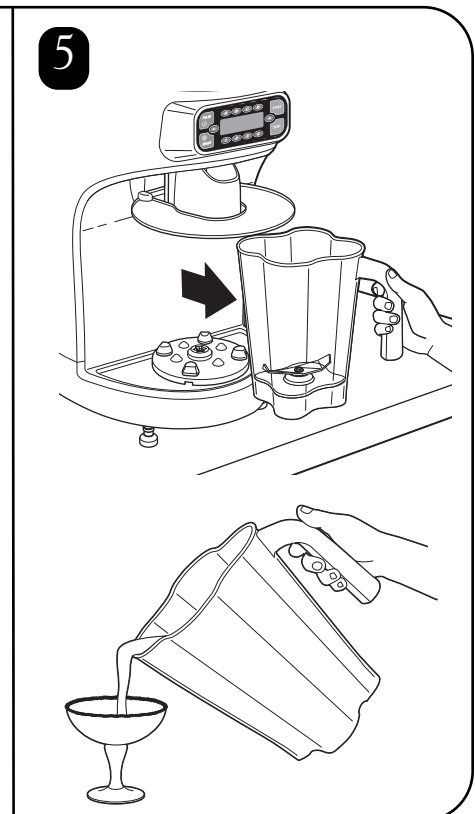

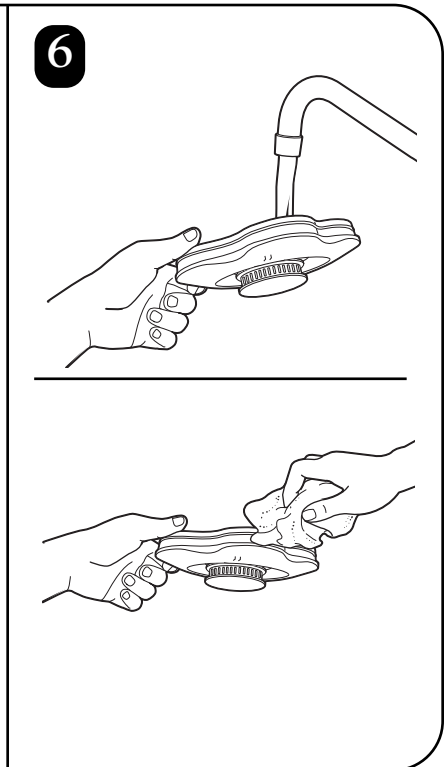
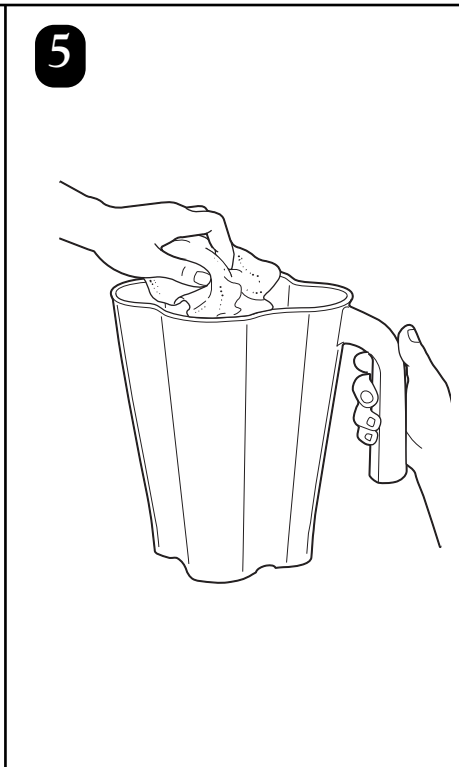
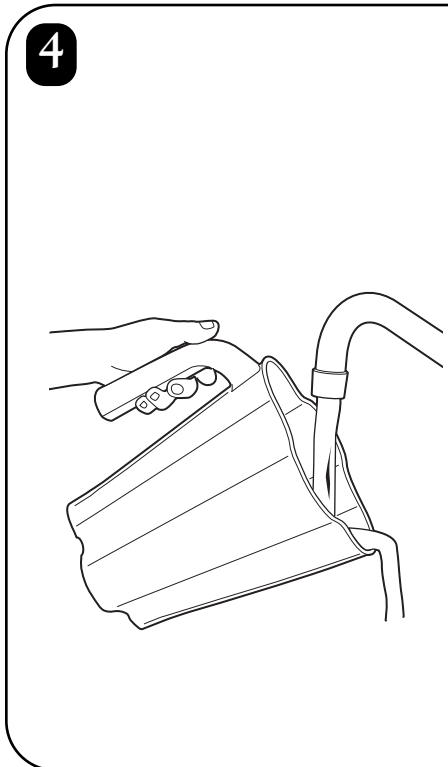
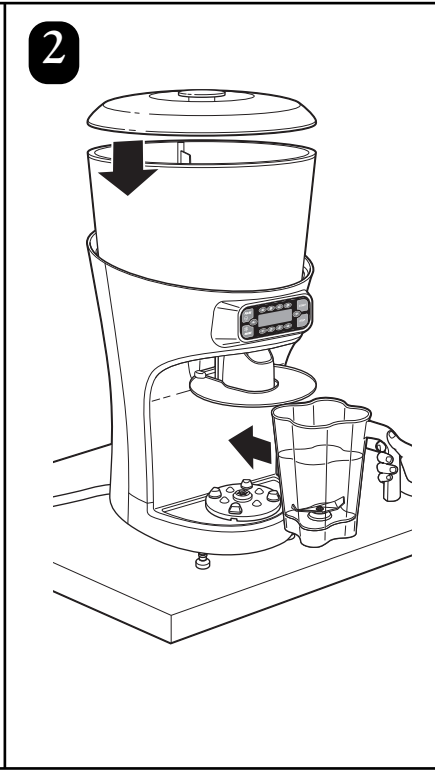
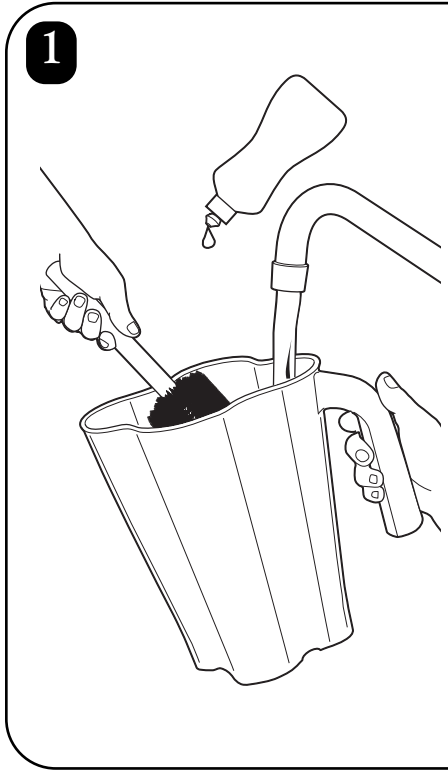
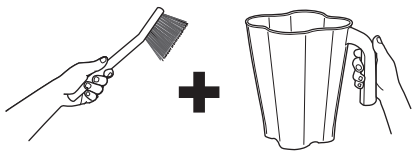

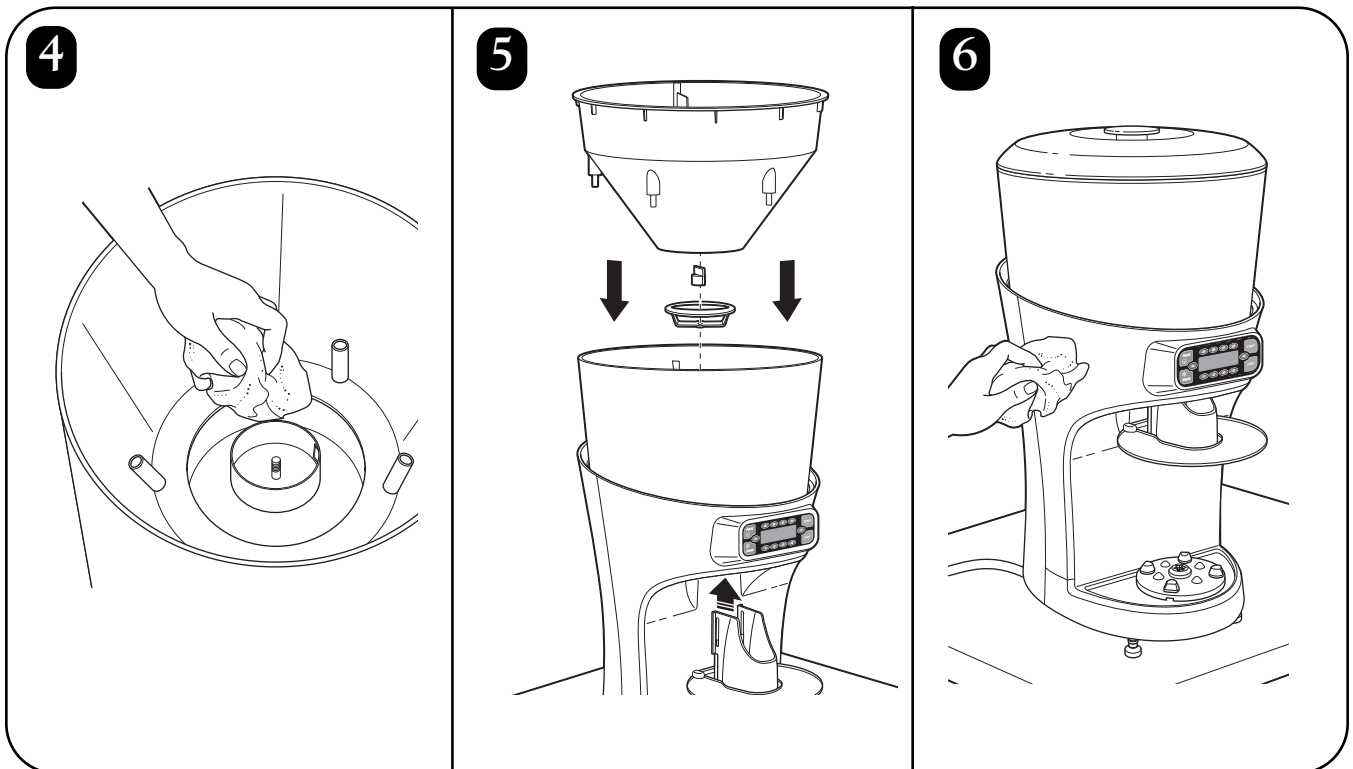
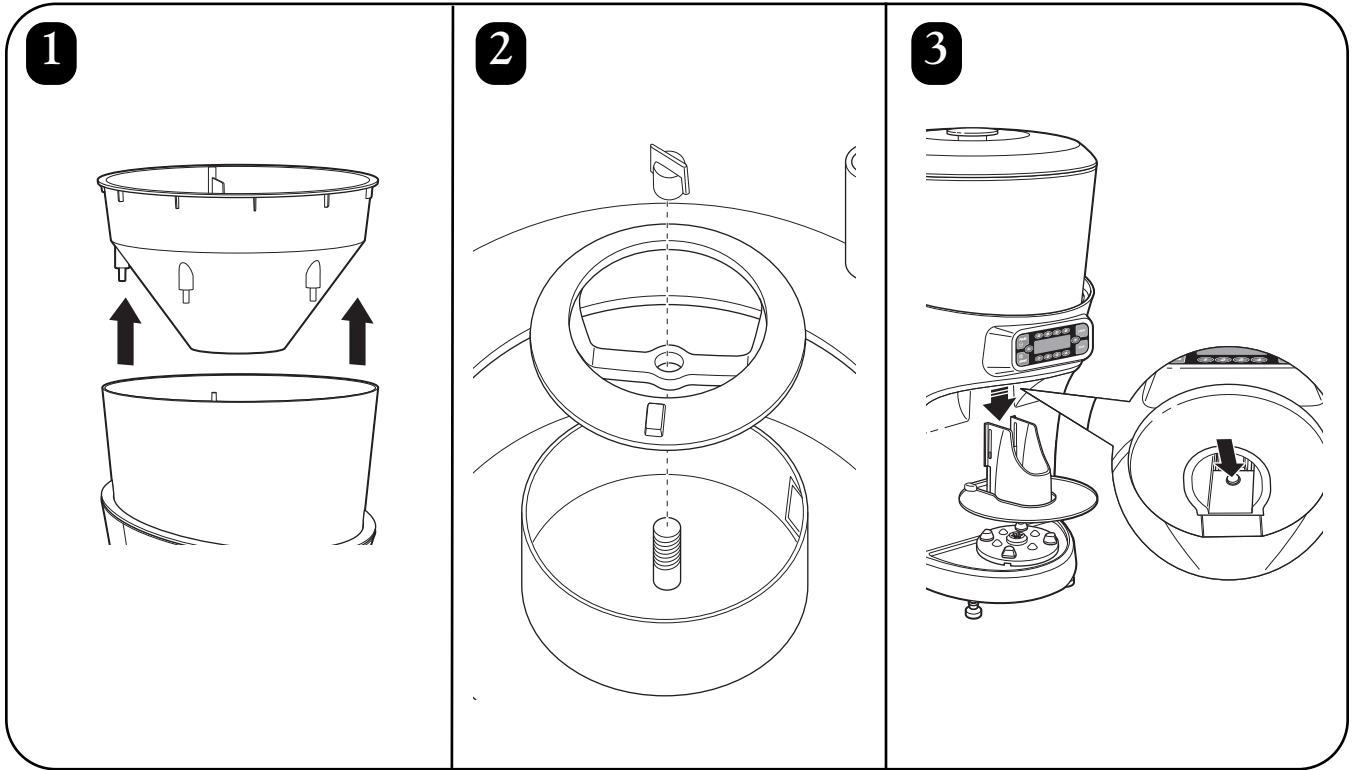
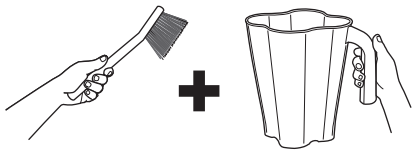

Startmeldungen

Startmeldungen

Wenn Sie das Gerät an dem gewünschten Ort eingerichtet haben, stellen Sie den Hauptschalter auf ON (I) (EIN).

Die folgende Meldung sollte nun angezeigt werden:

```
LOADING  
SETTINGS
```

Nachdem die Ersteinstellungen geladen sind, wird folgende Standby-Meldung angezeigt:

```
350 415 475 600 mL  
HAMILTON BEACH  
COMMERCIAL  
1DR 2DR 3DR 4DR
```

Hinweis:

Wenn die Speicherkarte nicht oder nicht korrekt installiert ist, erscheint folgende Meldung:

```
TURN OFF MAIN POWER  
SWITCH AND INSERT  
MEMORY CARD
```

Wird diese Meldung angezeigt, schalten Sie das Gerät aus, stecken Sie es aus, und vergewissern Sie sich, dass die Speicherkarte korrekt installiert ist. Stecken und schalten Sie das Gerät danach wieder ein.

Diagnosemeldungen

Diagnosemeldungen

Die Steuerung des Ice Shavers/Blenders verfügt über eine Vielzahl von Sicherheits- und Diagnosefunktionen. Einige dieser Funktionen werden durch Sensoren überwacht, wie beispielsweise die Behälteraufsatzsensoren, der Ablaufsensor sowie Sicherheitsverriegelungen am Eisbehälter.

```
INNER HOPPER  
NOT IN PLACE
```

Ablaufzähler

Wenn Sie das Gerät im Standby-Modus befindet, drücken Sie die Tasten ▲ und ▼, um durch die Status- und Diagnosemeldungen zu blättern. Dabei werden auch die aktuelle Arbeitsablaufzählung als auch die Anzahl der verbleibenden Arbeitsabläufe während des Garantiezeitraums angezeigt.

```
TOTAL SHAVE/BLEND  
CYCLES - 999999
```

```
CYCLES REMAINING  
IN WARRANTY - 999999
```

Servicemeldungen

Andere Meldungen, wie beispielsweise Servicemeldungen hängen ab von der Ablaufzählung und dienen dazu, Sie darüber zu informieren, wann Verschleißteile zu ersetzen sind. Die Lebensdauer dieser Teile hängt ab von der Anzahl der Arbeitsabläufe unter normalen Betriebsbedingungen. Wenn Sie die Taste STOP drücken, läuft das Gerät weitere 100 Arbeitsabläufe durch, bevor die Meldung wieder angezeigt wird. Wenn Sie die Servicearbeiten durchgeführt haben, drücken Sie die Taste PULSE, um den Ablaufzähler für dieses Serviceteil wieder auf null zu setzen.

```
SERVICE MESSAGE  
REPLACE  
CUTTER ASSEMBLY
```

Fehlersuche

Problem . . .	Behebung . . .
Gerät läuft nicht oder hält während des Betriebs an und kann nicht wieder gestartet werden.	<ul style="list-style-type: none"> • Prüfen Sie, ob das Gerät korrekt an der Steckdose eingesteckt ist. • Prüfen Sie, ob die Sicherung für die Steckdose durchgebrannt ist oder ein Schutzschalter ausgelöst hat. • Prüfen Sie, ob der Schutzschalter an der Rückseite des Geräts ausgelöst hat. • Prüfen Sie, ob der EIN-/AUSSCHALTER auf ON (EIN) (I) steht. • Prüfen Sie, ob die Speicherkarte korrekt installiert ist. • Der Motor ist heißgelaufen und hat die thermische Überlastsicherung ausgelöst. Schalten Sie das Gerät aus und lassen Sie es für 15 Minuten abkühlen.
Die abgegebene Eismenge ist nicht konsistent.	<ul style="list-style-type: none"> • Prüfen Sie, ob das Gerät gerade und auf einem festen, soliden Untergrund steht.
Gerät läuft über oder es tropft Wasser auf den Zähler.	<ul style="list-style-type: none"> • Überprüfen Sie, dass das Ende des Ablaufschlauchs nicht unter Wasser oder blockiert ist. • Überprüfen Sie, dass der Ablaufschlauch korrekt installiert ist.
Erhöhte Blendervibration oder Blendergeräusche, oder austretende Flüssigkeit am Blenderbasisteil.	<ul style="list-style-type: none"> • Prüfen Sie, ob das Schneidwerk lose ist oder Messer beschädigt sind. Ersetzen Sie sie, wenn notwendig.

Fehlersuche – Statusmeldungen

Angezeigte Meldung . . .	Behebung . . .
<p>BLENDER MOTOR OVERHEAT-TURN OFF MAIN POWER SWITCH</p>	<ul style="list-style-type: none"> • Blen­der­mo­tor ist über­hitzt. Dies kann pas­sie­ren, wenn der Blen­der­be­häl­ter zu voll ist oder sehr dick­flüs­si­ge Flüs­sig­kei­ten ge­mixt wer­den. Ver­rin­gern Sie die Men­ge im Be­häl­ter und las­sen Sie den Mo­tor für eini­ge Mi­nu­ten ab­küh­len.
<p>INNER HOPPER NOT IN PLACE</p>	<ul style="list-style-type: none"> • Am in­ne­ren Eis­be­häl­ter be­fin­det sich eine Si­che­r­heits­ver­rie­gelung. Über­prü­fen Sie, dass der in­ne­re Be­häl­ter kor­rekt ein­ge­setzt ist. Sie­he “Tei­le und Funk­ti­o­nen”.
<p>HOPPER LID NOT IN PLACE</p>	<ul style="list-style-type: none"> • Am Eis­be­häl­ter­deckel be­fin­det sich eine Si­che­r­heits­ver­rie­gelung. Über­prü­fen Sie, dass der Deckel kor­rekt auf­ge­setzt ist.
<p>CHECK DRAIN</p>	<ul style="list-style-type: none"> • Am Ab­lauf be­fin­det sich ein Sen­sor, der bei einem Was­ser­stau im Ab­lauf anspricht. Über­prü­fen Sie den Ab­lauf­schlauch auf Ver­stop­fun­gen oder Knick­e.
<p>CONTAINER CAPACITY EXCEEDED</p>	<ul style="list-style-type: none"> • Die Grö­ße und An­zahl der Ge­trän­ke über­steigt 1,9 li­ter.
<p>JAR NOT IN PLACE</p>	<ul style="list-style-type: none"> • Über­prü­fen Sie, dass der Be­häl­ter kor­rekt auf dem Ba­si­steil auf­ge­setzt ist. Die Be­häl­ter­auf­satz­sen­so­ren blockie­ren den Blen­der­mo­tor, wenn der Be­häl­ter nicht kor­rekt auf­ge­setzt ist.

Fehlersuche – Statusmeldungen

Angezeigte Meldung . . .	Behebung . . .
SERVICE MESSAGE REPLACE CUTTER ASSEMBLY	<ul style="list-style-type: none"> Das Schneidwerk des Blenders sollte bei Verschleiß oder Beschädigung oder nach Anzeige der Meldung "REPLACE CUTTER ASSEMBLY" ersetzt werden.
SERVICE MESSAGE REPLACE SHAVER BLADE	<ul style="list-style-type: none"> Das Messer des Ice Shavers sollte bei Verschleiß oder Beschädigung oder nach Anzeige der Meldung "REPLACE SHAVER BLADE" ersetzt werden.
SERVICE MESSAGE REPLACE BLENDER MOTOR BRUSHES	<ul style="list-style-type: none"> Das Gerät zählt die Anzahl der Abläufe und zeigt die Meldung "REPLACE BLENDER MOTOR BRUSHES" an, wenn das Lebensdauerende des Blendermotorbürsten erreicht ist.
SERVICE MESSAGE REPLACE BLENDER MOTOR BELT	<ul style="list-style-type: none"> Das Gerät zählt die Anzahl der Abläufe und zeigt die Meldung "REPLACE BLENDER MOTOR BELT" an, wenn das Lebensdauerende des Blendermotorgurts erreicht ist.
SERVICE MESSAGE REPLACE SHAVER MOTOR BELT	<ul style="list-style-type: none"> Das Gerät zählt die Anzahl der Abläufe und zeigt die Meldung "REPLACE SHAVER MOTOR BELT" an, wenn das Lebensdauerende des Ice Shaver Motorgurts erreicht ist.
SERVICE MESSAGE REPLACE BLENDER DRIVE ASSEMBLIES	<ul style="list-style-type: none"> Das Gerät zählt die Anzahl der Abläufe und zeigt die Meldung "REPLACE BLENDER DRIVE ASSEMBLIES" an, wenn das Lebensdauerende des Blenderantriebs erreicht ist.
REVOLUTION SENSOR ERROR	<ul style="list-style-type: none"> Der Drehzahlsensor am Ice Shaver Motor funktioniert nicht korrekt.
SPEED SENSOR FAILURE	<ul style="list-style-type: none"> Der Drehzahlsensor am Blendermotor funktioniert nicht korrekt.

BELANGRIJKE VEILIGHEIDSINSTRUCTIES

WAARSCHUWING – Bij het bedienen van elektrische apparatuur dienen basisvoorzorgsmaatregelen voor de veiligheid gevolgd te worden, waaronder het volgende:

- Lees de bedieningshandleiding voordat u de mixer gaat gebruiken. Bewaar de handleiding op een voor de hand liggende plaats.
- Bij het eerste gebruik, moet men de onderdelen van de beker in een heet, zeepachtig water wassen. **PLAATS NIETS** in afwaswater.
- Stop de snoer in een geaard stopcontact.
- Verwijder de aarding niet.
- Gebruik geen adapter.
- Gebruik geen verlengsnoer.
- Schakel de stroom uit vooraleer men reinigt of indienstname van het apparaat.
- Om het risico op persoonlijk letsel te voorkomen, dient de stekker van het apparaat uit het stopcontact gehaald te worden als het apparaat niet in gebruik is, en als er onderdelen bevestigd of verwijderd worden.
- Ontkoppel de mixer en inspecteer op een wekelijkse basis of de isolatie van de voedingskabel geen barsten vertonen. Verwijs naar de “Technische Dienst” voor reparatie of vervanging.
- Om het risico op een elektrische schok te voorkomen, mag het apparaat niet, het snoer of de stekker niet ondergedompeld worden in water of in een andere vloeistof.
- Gebruik geen hogedrukspuit op dit product.
- Wees uitermate voorzichtig wanneer men het apparaat verplaatst dat voorzien is van hete olie of andere hete vloeistoffen.
- Gebruik het apparaat alleen voor wat het bedoeld is. De Shaver/Blender is ontworpen voor het mengen en mixen van dranken en bevroren desserts.
- Het is niet bedoeld voor gebruik voor of in de buurt van kinderen.
- Kinderen moeten onder toezicht blijven om te verzekeren dat zij niet met het apparaat spelen.
- Dit apparaat is niet bestemd voor gebruik door personen (inclusief kinderen) met een verminderde fysiek, zintuiglijk en mentaal vermogen of met gebrek aan ervaring en kennis, tenzij zij onder supervisie staan van of instructie met betrekking tot gebruik van het apparaat hebben gehad van een persoon die verantwoordelijk is voor hun veiligheid.
- Het gebruik van additionele accessoires die niet aanbevolen is door de fabrikant van het apparaat, kan ongelukken veroorzaken.
- Om het risico op persoonlijke letsels en de schade aan de mixer of mengkom en snijonderdelen te verminderen, **REIK NIET** in de mengkom terwijl de mixer draait.
- Stapel geen keukengerei op in de mengkom want de mixer zou beschadigd kunnen worden indien deze onbewust zou aanstaan.
- Om de mogelijkheid van ernstige mogelijke letsels te voorkomen, moet men de handen uit de mengkom houden, terwijl de mixer draait. Bedien steeds de mixer met het deksel op zijn plaats.
- Vermijdt contact met bewegende delen. Controleer of de mixer uitgeschakeld is en haal de stekker uit het stopcontact voor u hulpstukken of onderdelen bevestigd of verwijdert.
- De lemmeten zijn scherp! Hanteer ze met voorzichtigheid.
- Indien de snijonderdelen loskomen, stop dan onmiddellijk en vervang de snijonderdelen. Probeer in geen geval om de snijonderdelen zelf te repareren of aan te spannen.
- Controleer dagelijks de kom en de snijonderdelen. Gebruik geen gebroken, geplakte, of een gebroken kom. Controleer de snijmesses voor slijtage, deukjes of schade aan de lemmeten. Gebruik geen gebroken, losgekomen, of beschadigde snijbladen.
- Gebruik de mixer niet buitenshuis.
- Dit apparaat is voorzien voor een korte werkende periode, een gemiddelde tijd van 3 minuten.
- Laat de mixer niet draaien zonder toezicht.
- Om schade te voorkomen aan de mixer, kom, of snijonderdelen, beweeg of schud **IN GEEN GEVAL** de mixer terwijl deze draait. Als het mixen stopt tijdens de werking, zet de stand van de mixer in **OFF (O)**, verwijder de kom van het voetstuk, verwijder het deksel van de kom, en gebruik een dunne rubberen spatel om tegen snijmesses van de mixer te drukken.
- Verwijder bij het mixen van hete vloeistoffen, het middenstuk van het tweedelige deksel. Hete vloeistoffen kunnen tijdens het mixen door de schokken het deksel wegduwen. Om mogelijke verbranding te voorkomen: Vul de mengkom tot een niveau van 1 kwart (1 liter). Door de bescherming van een ovenhandschoen of een dikke handdoek, plaatst men een hand op de bovenkant van het deksel. Houd de blootgestelde huid weg van het deksel. Start het mixen op de laagste snelheid.
- Gebruik steeds bij het mixen het deksel van kom.
- Vul de ijs hopper alleen maar met ijs.
- Overschrijdt de maximum capaciteit niet. De maximum capaciteit is gelijk aan ons (liter), die is aangeduid op de kom, vooral minder dan dikke mengsels.
- Gebruik niet meer als 5 bekertjes (1.3 liter) reinigingsvloeistof als men de ijs hopper reinigt. Zie: “Reiniging”.
- De mixer is voorzien van een bescherming tegen motoroverbelasting. Als de motor stopt tijdens het draaien door oververhitting, ontkoppel dan de stroomkabel en wacht 15 minuten voor het apparaat is afgekoeld. Steek de stroomkabel weer in na 15 minuten voor de normale werking voort te zetten.
- De normale werking van dit apparaat kan verstoord worden door hevige elektromagnetische interferentie. Indien dit zich voordoet, start het apparaat dan opnieuw op en hervat de normale werking door de bedieningshandleiding te volgen. Indien de werking niet hervat kan worden, zet het apparaat dan op een andere plaats.
- Laat geen enkel apparaat werken met een beschadigde kabel of stekker of na een storing van het apparaat, of die gevallen of beschadigd is op een bepaalde manier. Verwijs naar “Technische Dienst” voor instructies i.v.m. onderzoek, reparatie, of elektrische of mechanische regeling.
- Als de stroomkabel van dit apparaat beschadigd is, moet deze door de fabrikant of haar dienstverlener of een gelijkaardig gekwalificeerde persoon vervangen worden.

- BEWAAR DEZE INSTRUCTIES -

Veiligheidssymbolen

In deze handleidingen wordt u met de volgende veiligheidssymbolen gewaarschuwd voor de risico's die hieronder worden beschreven.



Elektrisch Gevaar voor schokken
Ontkoppel de stroom alvorens het voetstuk van de mixer te reinigen.
Door de niet naleving van deze instructies, kunnen resulteren tot de dood of elektrische schok.



Elektrisch Gevaar voor schokken
Plaats stecker in een geaard stopcontact.
Verwijder de aarding niet.
Gebruik geen adapter.
Gebruik geen verlengsnoer.
Door de niet naleving van deze instructies, kunnen resulteren tot de dood, vuur, of elektrische schok.



Snijgevaar
Gebruik altijd een deksel op de kom wanneer men mixt.
Stop nooit handen, lepels, of andere keukengerei in de kom wanneer men mixt.
Door de niet naleving van deze instructies, kunnen resulteren tot gebroken benen, snijwonden, of andere verwondingen.



Brandgevaar
Wees steeds voorzichtig wanneer men een hete inhoud mixt.
Door de niet naleving van deze instructies, kunnen resulteren in brandwonden.

Technische Dienst
Voor assistentie of vervangende stukken, bel onze Technische Dienstnummer:
++910-693-4277
www.commercial.hamiltonbeach.com

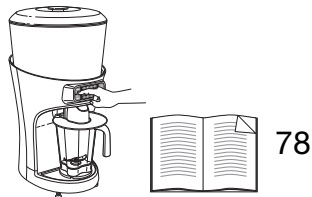

Reiniging

Reinig voor het eerste gebruik en na elk gebruik met een reinigingsoplossing door gebruik van 1 eetlepel (15 ml) of huishoudelijk bleekmiddel per 1 gallon (3.8 liter) of proper, koel water (60°F/16°C), gemend volgens de instructies van het bleekmiddel.

Mengkom

1. Vul de kom met een reinigingsoplossing, vervang deksel en vuldop en houdt de PULSE knop voor 2 minuten. Lege kom.
2. Veeg de buitenkant met een zachte bevochtigde doek met een reinigingsoplossing.
3. Dompel het deksel en vuldop in een reinigende oplossing voor 2 minuten.
4. Plaats de lege kom op het voetstuk en druk PULSE voor 2 seconden om de vochtigheid van de snijonderdelen te verwijderen.
5. **Indien klaar voor gebruik**, spoel dan met zuiver water.

Ijs hopper

1. Verwijder het deksel van de ijs hopper en til de binnenste hopper omhoog.
2. Maak de vleugelschroef van de agitator onderdeel los en til het onderdeel op en uit de ijsbak.
3. Verwijder de ijsbaan door de "unlock" knop te drukken en naar beneden te trekken.
4. Veeg de binnenkant van de ijsbak met een reine zachte vochtige doek met een reinigingsoplossing.
5. Spoel de ijsbaan, het agitator onderdeel, en de binnenste hopper met een reinigingsoplossing, en laat het drogen. Veeg de ijsbak, lemmebladen, en ijs deflector met een zuivere, zachte vochtige doek met een reinigingsoplossing.
6. Eenmaal al de onderdelen droog zijn, monteer dan terug de agitator, de binnenste hopper, en ijsbaan door stappen 1-3 om te keren.

INSTRUCTIES VOOR EEN CORRECTE RECYCLAGE VAN DIT PRODUCT VOLGENS DE RICHTLIJNEN VAN DE EUROPESE UNIE OP ELEKTRISCH VERLIES

Gelieve geen elektrische toestellen als gewoon afval weg te gooien. Help mee in het bewaren van natuurlijke middelen en bescherm de omgeving: wanneer u het product gebruikt hebt, gelieve het naar uw plaatselijke recyclagecentrum aangaande elektrische toestellen af te geven. Contacteer uw plaatselijke autoriteit om de dichtstbijzijnde afvalcentrum te vinden. Om u eraan te herinneren dat het product apart moet worden weggedaan op een verantwoordelijke wijze, wordt dit aangeduid met een doorgekruist afvalbaksymbool.



Onderdelen en Kenmerken

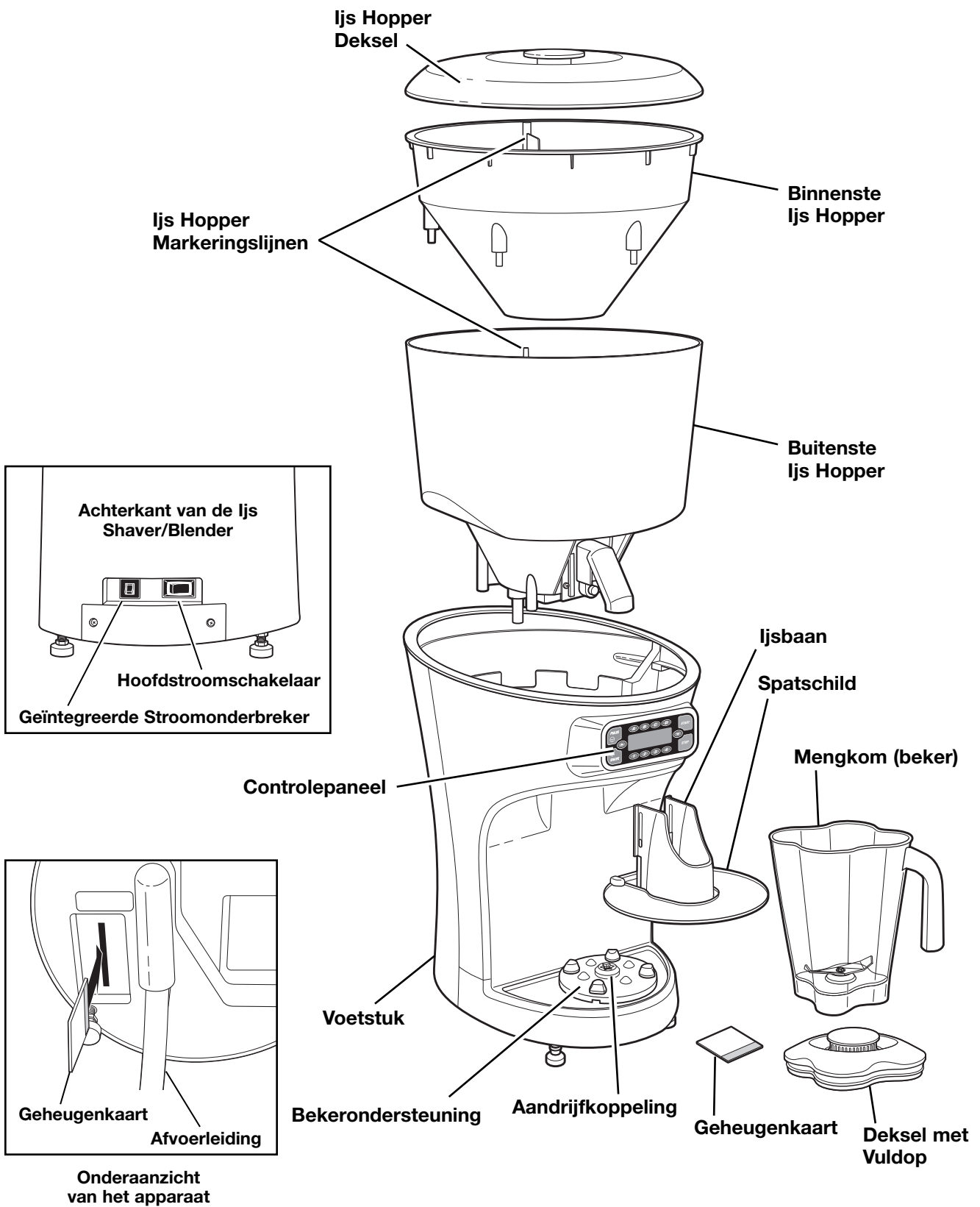

Controlepaneel

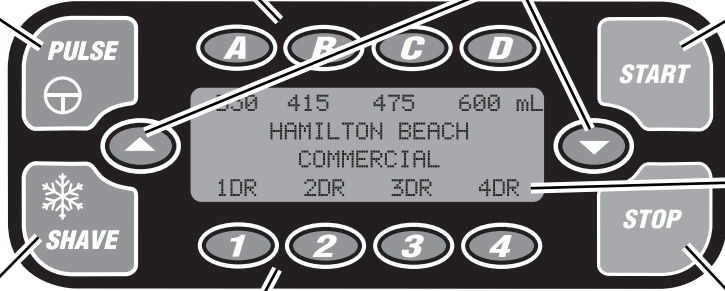

PULSE knop
De mengkom moet op zijn plaats staan. Deze voorziet om manueel te mengen. Druk en blijf drukken om de mixer op hoge snelheid te draaien. Laat de knop los om het mixen te stoppen.

SHAVE knop
Deze voorziet de manuele werking van de ijskapper. Druk en blijf drukken voor het ijs te kappen, los de knop om het ijskappen te stoppen.

Bedieningsknoppen voor hoeveelheid A-D
om de gewenste hoeveelheid te kiezen.

Scroll boven/beneden knoppen
Druk de ▲ of ▼ knop in om door de status en de diagnostische berichten te scrollen.

START knop
Start de werking van de geselecteerde cyclus.

Scherm
Toont de status van de berichten

STOP knop
Ze stopt de werking van de geselecteerde functie. Ze zet de stroom van het toestel niet af.

Nummer van de Bedieningsknoppen 1-4
Druk 1-4 om het gewenste bedieningsnummer te selecteren (1 tot 4).

Scherm berichten
Het scherm kan gebruikt worden om belangrijke diagnostische en probleemoplossende informatie weer te geven. Druk de ▲ of ▼ knop in om te scrollen door de status en diagnostische berichten.

Als Voorbeeld:

Om de Cyclus van de Teller weer te geven:
Wanneer het apparaat niet in werking is, druk de ▲ of ▼ knop om de cyclus tellers weer te geven.

Om de afvoersensor te activeren (Enable) of te inactiveren (Disable):
Met dit weergegeven bericht, druk de pulse om te selecteren tussen activeren (enabled) en inactiveren (disabled).

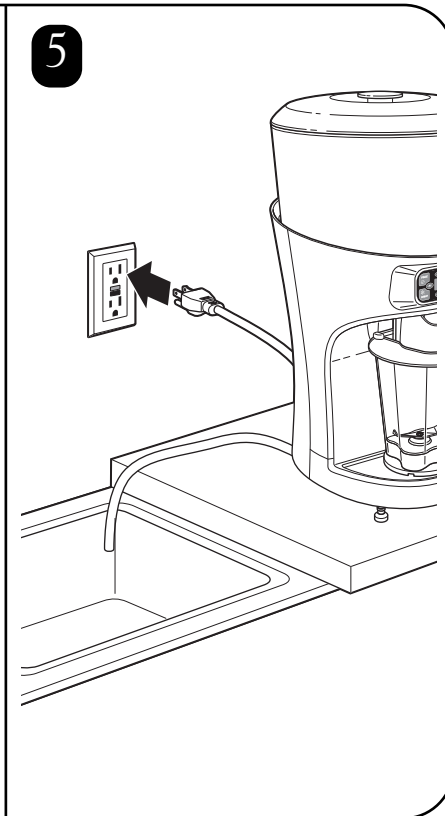
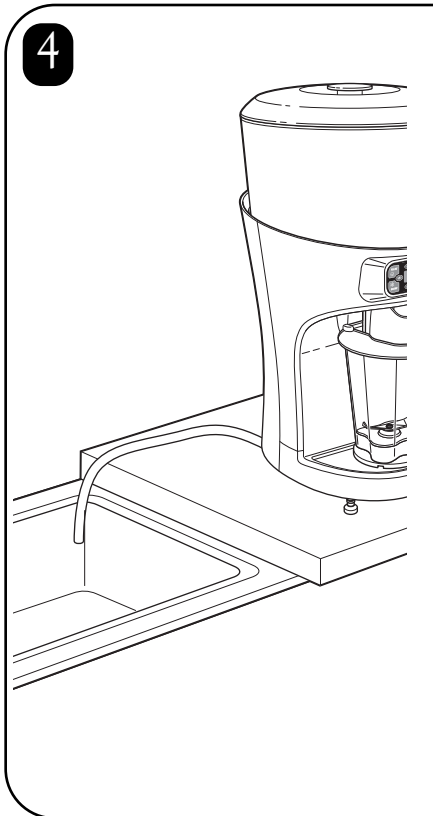
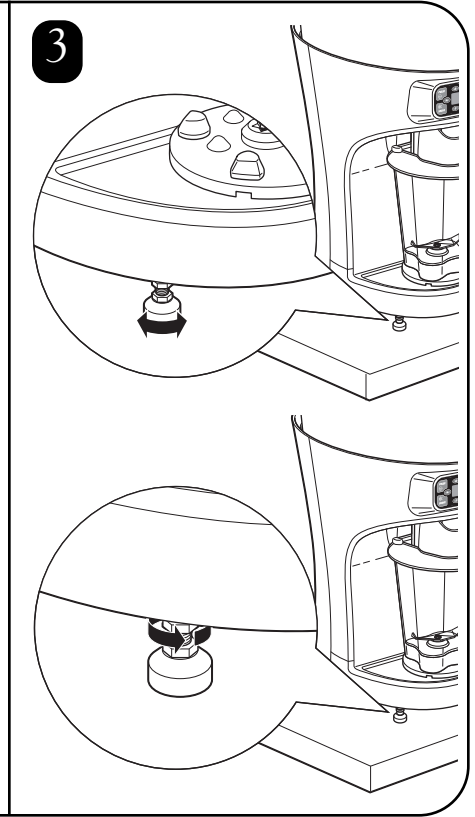
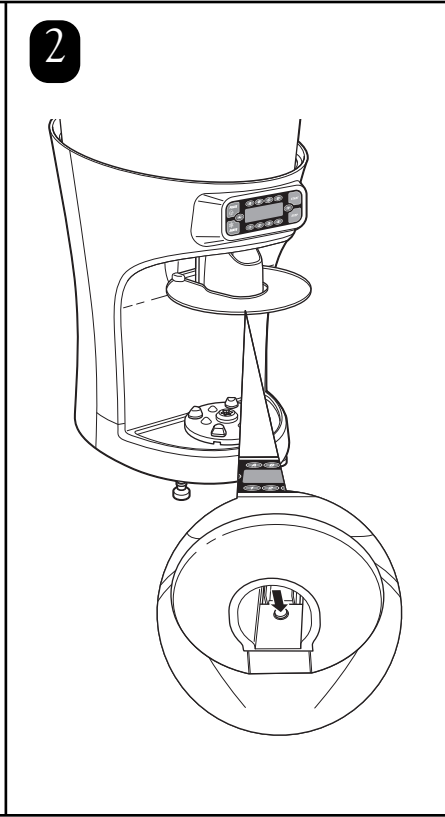
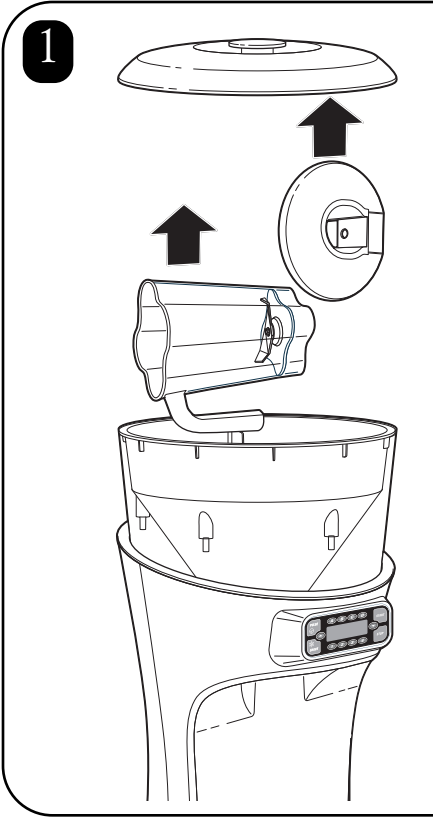
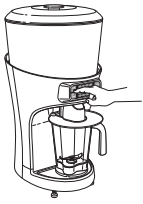

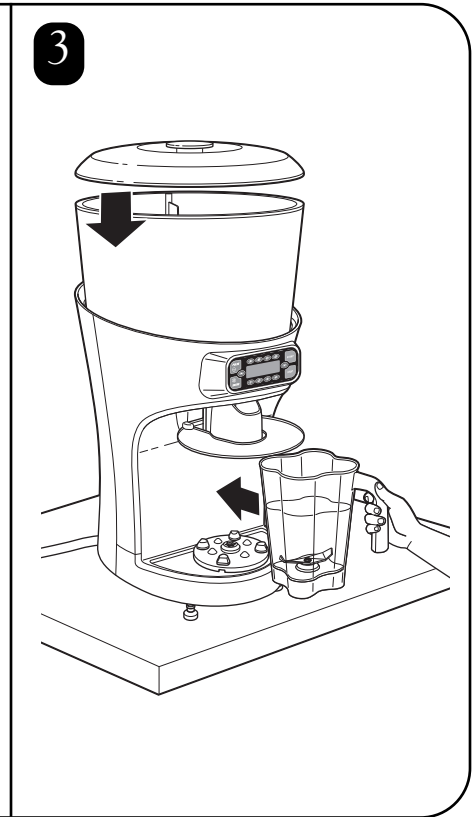
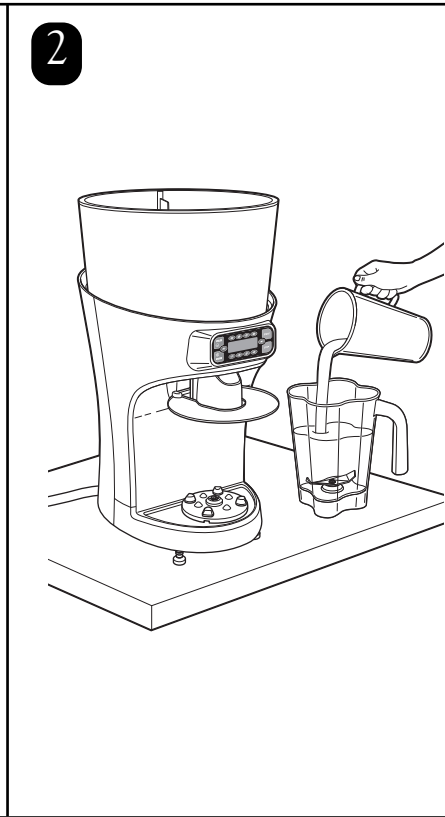
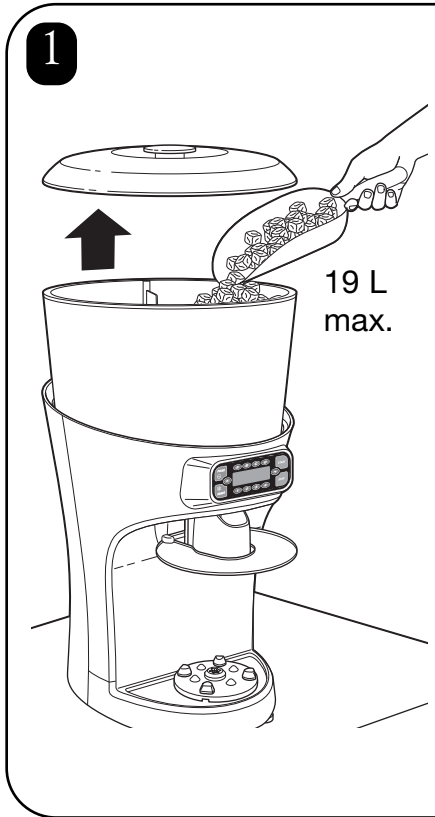
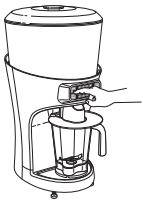

4 Automatische handeling:

Selecteer portie afmeting:

A B C D

350 415 475 600 mL
SELECT SIZE OF DRINKS
1DR 2DR 3DR 4DR

Selecteer bedieningshoeveelheid:

350 415 475 600 mL
SELECT NUMBER OF DRINKS
1DR 2DR 3DR 4DR

1 2 3 4

START

Manuele handeling:

SHAVE

PULSE

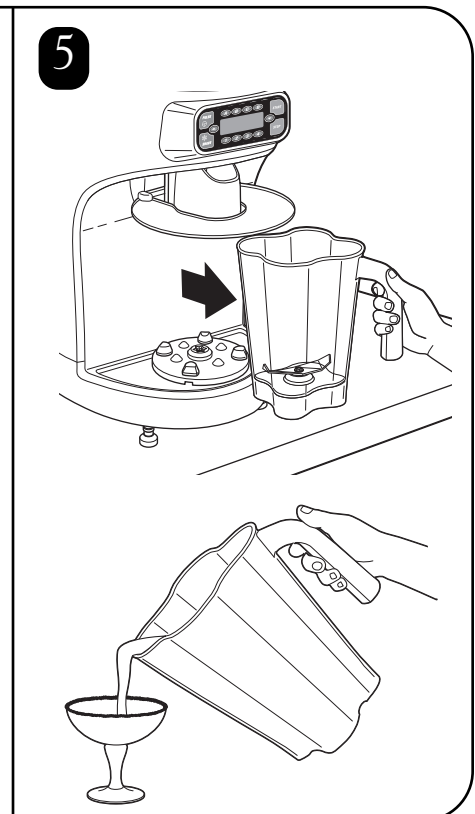

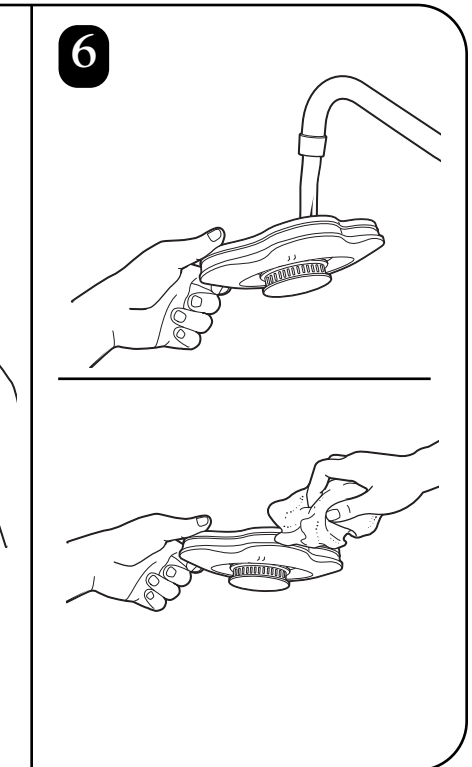
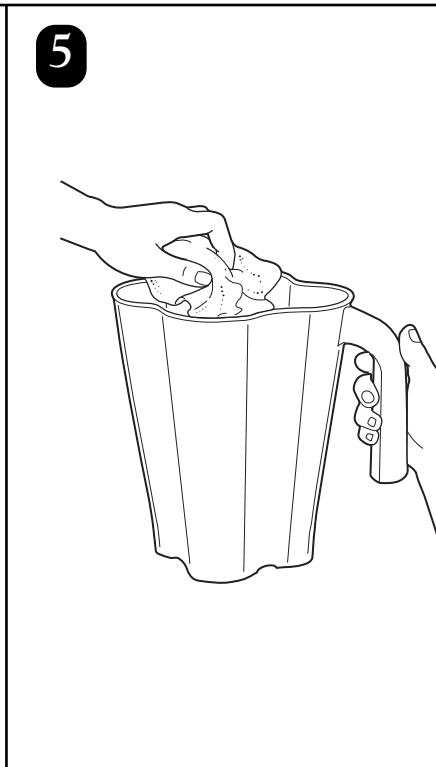
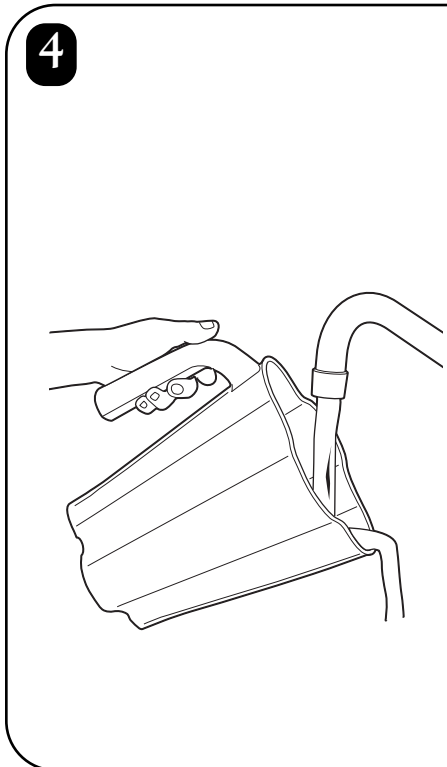
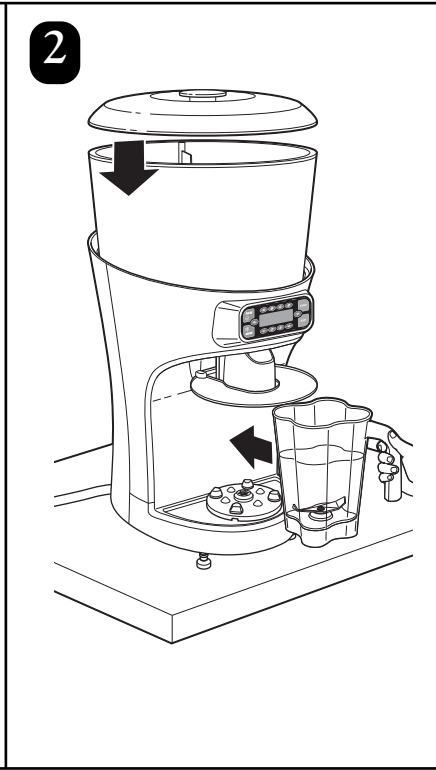
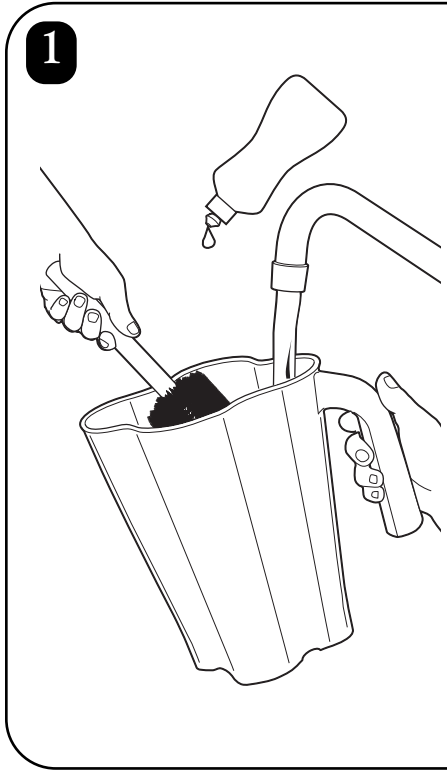
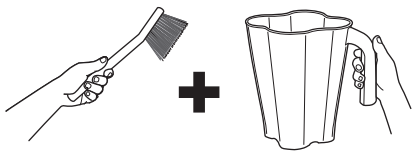

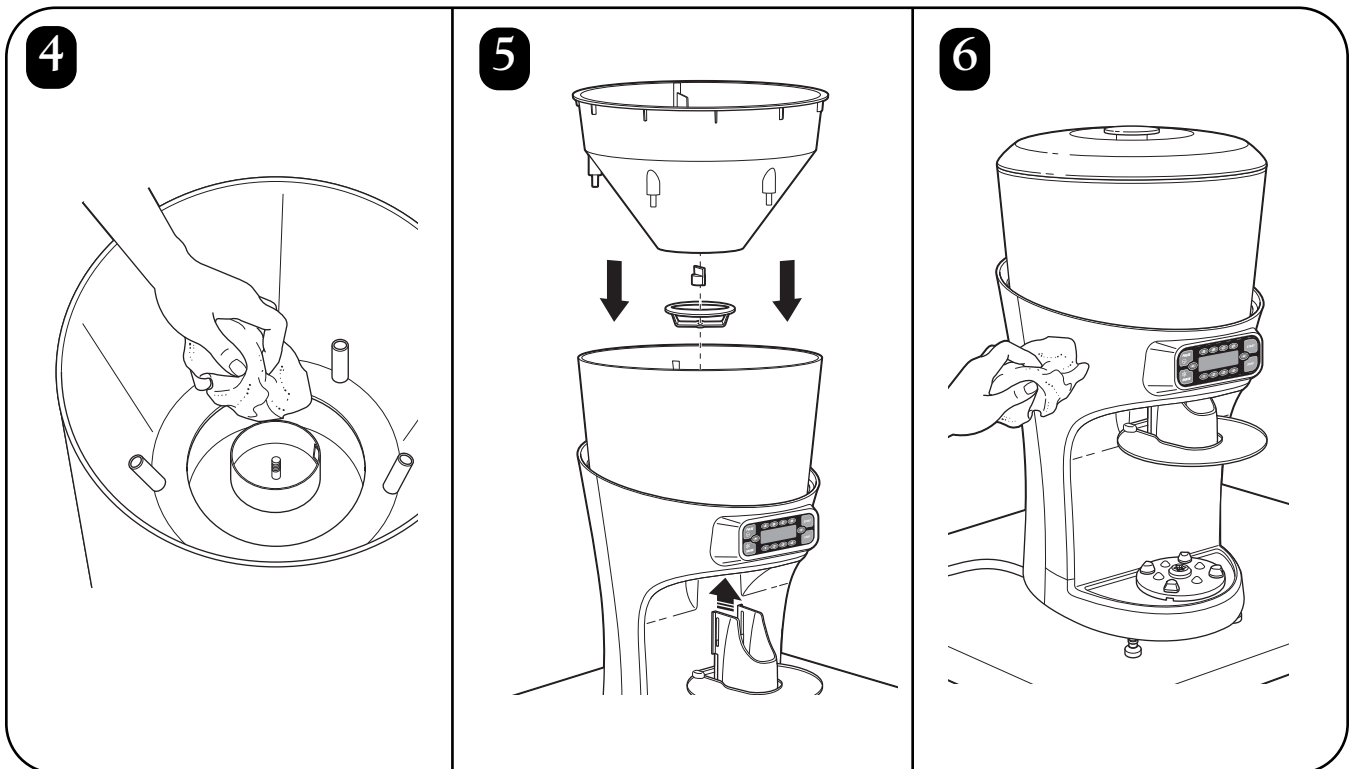
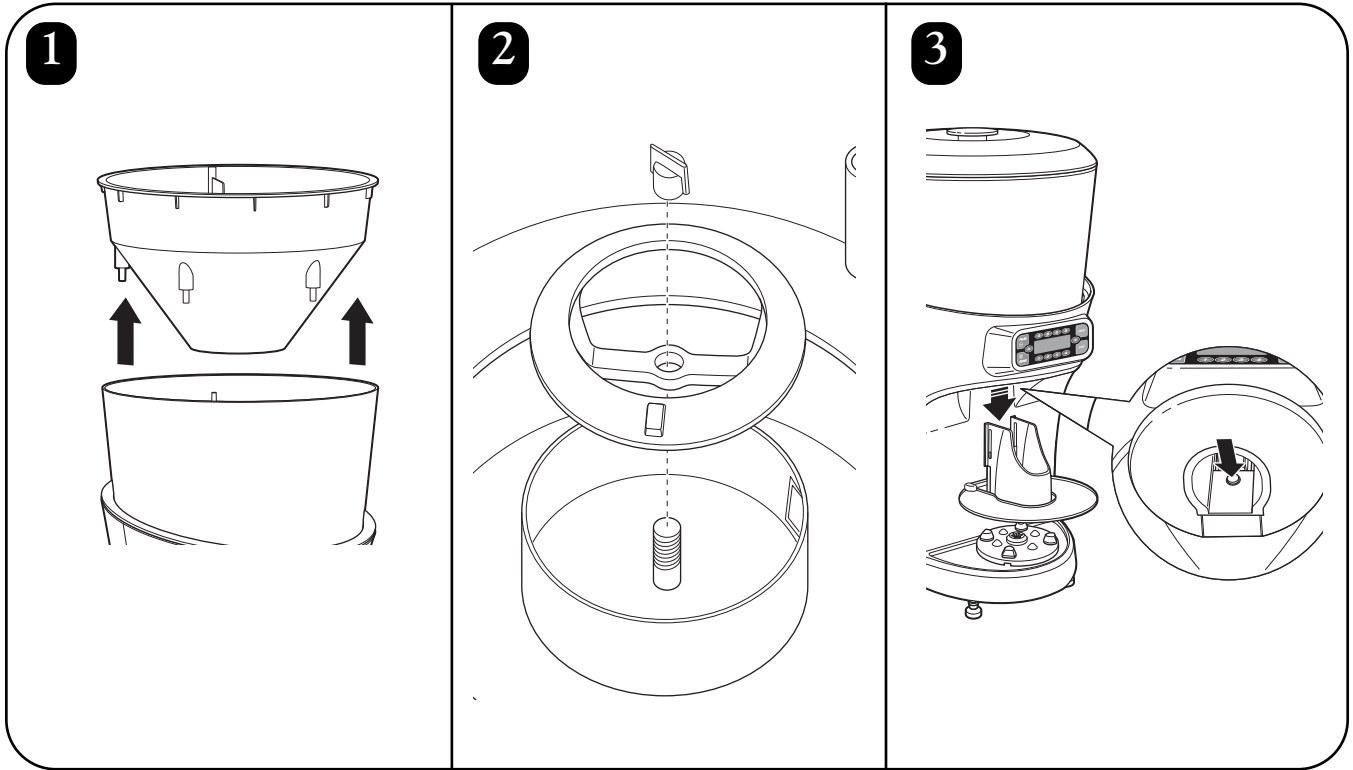
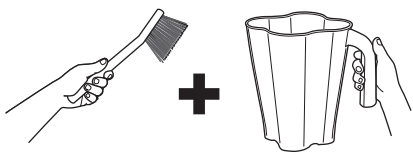

Opstart Berichten

Opstart Berichten

Eenmaal het apparaat is opgesteld op de gewenste plaats, zet men de hoofdschakelaarknop in de ON (I) positie.

De volgende berichten zouden dan op het scherm moeten verschijnen:

```
LOADING  
SETTINGS
```

Eenmaal de initiële settings zijn geladen, zal het scherm de volgende stand-by berichten weergeven:

```
350 415 475 600 mL  
HAMILTON BEACH  
COMMERCIAL  
1DR 2DR 3DR 4DR
```

NOTA:

Als de geheugenkaart niet geïnstalleerd is, of niet correct geïnstalleerd, zullen de volgende berichten verschijnen:

```
TURN OFF MAIN POWER  
SWITCH AND INSERT  
MEMORY CARD
```

Als dit bericht verschijnt, schakel het apparaat uit, ontkoppel deze, en maak er zeker van dat de geheugenkaart correct geïnstalleerd is. Zet daarna het apparaat terug aan en herstart ze terug op.

Diagnostische Berichten

Diagnostische Berichten

De ijs shaver/blender controle systeem heeft een aantal veiligheids- en diagnostische kenmerken. Sommige van deze kenmerken worden gecontroleerd door sensoren, zoals de sensoren van de bekerondersteuning, afvoersensor, en een veiligheidsvergrendeling op de ijs hopper.

```
INNER HOPPER  
NOT IN PLACE
```

Cyclus Tellingen

Wanneer het apparaat in stand-by mode is, druk op ▲ en de ▼ knoppen zullen door de status en diagnostische berichten scrollen. Deze omvatten de huidige cyclus telling en het aantal, dat nog onder garantie is.

```
TOTAL SHAVE/BLEND  
CYCLES - 999999
```

```
CYCLES REMAINING  
IN WARRANTY - 999999
```

Dienst Berichten

Anderzijds, zoals dienstberichten, zijn gebaseerd op een werkende cyclus telling, en zijn ontworpen om u te laten weten wanneer bepaalde onderdelen zouden moeten vervangen worden. De levensduur van deze onderdelen zijn gebaseerd op het aantal cycli onder normale werkomstandigheden. Drukken op de STOP knop, laat toe om de eenheid 100 cycli te laten draaien alvorens het bericht terugkomt. Eenmaal de dienst is volbracht, drukt men op PULSE om de cyclus teller terug op nul te zetten voor deze artikeldienst.

```
SERVICE MESSAGE  
REPLACE  
CUTTER ASSEMBLY
```

Probleemoplossing Gids

Probleem . . .	Oplossing . . .
Het apparaat wil niet werken of stopt terwijl het draait en kan niet herstart worden.	<ul style="list-style-type: none"> • Controleer of het apparaat veilig in het elektrische stopcontact is bevestigd. • Controleer of de zekering van het stopcontact is gesprongen of de stroomonderbreker is uitgeklapt. • Controleer of de stroomonderbreker aan de achterkant van het apparaat is uitgeklapt. • Controleer en maak zeker dat de ON/OFF schakelaar op de ON (I) positie is. • Controleer en maak zeker dat de geheugenkaart correct is geïnstalleerd. • De motor heeft de thermische overbelastingsbeveiliging oververhit en geactiveerd. Schakel het apparaat uit en koel het af voor 15 minuten.
Hoeveelheid toegediend ijs is niet consequent.	<ul style="list-style-type: none"> • Controleer en maak zeker dat het apparaat waterpas en op een vaste, solide oppervlakte staat.
Het apparaat is aan het overstromen of er is een waterlek op de teller.	<ul style="list-style-type: none"> • Maak zeker dat het einde van de afvoerslang niet onder water of geblokkeerd is. • Maak zeker dat de afvoerslang correct is geïnstalleerd en aangelegd.
Toegenomen vibratie of lawaai van de mixer, of er is een lek van de mengkom.	<ul style="list-style-type: none"> • Controleer de lemmetonderdelen voor losse of beschadigde lemmeten. Vervang deze indien het nodig is.

Probleemoplossing Gids – Status Berichten

Vertoonde Berichten . . .	Oplossing . . .
<p>BLENDER MOTOR OVERHEAT-TURN OFF MAIN POWER SWITCH</p>	<ul style="list-style-type: none"> • De elektrische motormixer is te heet. Dit kan veroorzaakt worden wanneer de mixerbak te vol is, of wanneer het gemixte heel dikke ingrediënten bevat. Verminder de hoeveelheid van het product in de bak en laat de motor enkele minuten afkoelen alvorens verder te gaan met het mixen.
<p>INNER HOPPER NOT IN PLACE</p>	<ul style="list-style-type: none"> • Er is een veiligheidsvergrendeling voorzien op de binnenste ijs hopper. Maak zeker dat de binnenste hopper op de juiste plaats staat en gealigneerd staat. Zie pagina Onderdelen en Kenmerken voor een correcte alignatie.
<p>HOPPER LID NOT IN PLACE</p>	<ul style="list-style-type: none"> • Er is een veiligheidsvergrendeling voorzien op het deksel van de ijs hopper. Maak zeker dat het deksel goed geplaatst is.
<p>CHECK DRAIN</p>	<ul style="list-style-type: none"> • Er is een sensor voorzien op de afvoer die aanduidt als het water terugvloeit in de afvoer. Controleer de afvoerlijn voor blokkages of afwijkingen.
<p>CONTAINER CAPACITY EXCEEDED</p>	<ul style="list-style-type: none"> • De drinkhoeveelheid en het aantal dranken overschrijden 64 ons (1.9 L).
<p>JAR NOT IN PLACE</p>	<ul style="list-style-type: none"> • Maak zeker dat de mengkom goed geplaatst is op het voetstuk van de mixer. De bekerondersteuning verhindert dat de motor van de mixer wordt gestart als de mengkom niet correct geplaatst is.

Probleemoplossing Gids – Status van Berichten

Getoond Bericht . . .	Oplossing . . .
<p>SERVICE MESSAGE REPLACE CUTTER ASSEMBLY</p>	<ul style="list-style-type: none"> De snijonderdelen van mixer zou moeten worden vervangen telkens wanneer er een waarschuwing of beschadiging is, of wanneer het apparaat de volgende waarschuwing vertoont: "REPLACE CUTTER ASSEMBLY".
<p>SERVICE MESSAGE REPLACE SHAVER BLADE</p>	<ul style="list-style-type: none"> Het ijskapper lemmet zou moeten worden vervangen telkens wanneer er een waarschuwing of beschadiging is, of wanneer het apparaat de volgende waarschuwing vertoont: "REPLACE SHAVER BLADE".
<p>SERVICE MESSAGE REPLACE BLENDER MOTOR BRUSHES</p>	<ul style="list-style-type: none"> Het apparaat telt het aantal cycli en vertoont de waarschuwing "REPLACE BLENDER MOTOR BRUSHES" wanneer de verwachte levensduur van de mixer motorborstels bereikt is.
<p>SERVICE MESSAGE REPLACE BLENDER MOTOR BELT</p>	<ul style="list-style-type: none"> Het apparaat telt het aantal cycli en vertoont de waarschuwing "REPLACE BLENDER MOTOR BELT" wanneer de verwachte levensduur van de blender motorriem bereikt is.
<p>SERVICE MESSAGE REPLACE SHAVER MOTOR BELT</p>	<ul style="list-style-type: none"> Het apparaat telt het aantal cycli en vertoont de waarschuwing "REPLACE SHAVER MOTOR BELT" wanneer de verwachte levensduur van de ijs shaver motorriem bereikt is.
<p>SERVICE MESSAGE REPLACE BLENDER DRIVE ASSEMBLIES</p>	<ul style="list-style-type: none"> Het apparaat telt het aantal cycli en toont de herinnering "REPLACE BLENDER MOTOR ASSEMBLIES" Wanneer de verwachte levenduur van de mixer aandrijfonderdeel bereikt is.
<p>REVOLUTION SENSOR ERROR</p>	<ul style="list-style-type: none"> De sensor voor de omwenteling op de motor van de shaver functioneert niet correct.
<p>SPEED SENSOR FAILURE</p>	<ul style="list-style-type: none"> De snelheidssensor op de motor van de blender functioneert niet correct.

VIGTIGE SIKKERHEDS INSTRUKSER

ADVARSEL – Ved brug af el-artikler, er det vigtigt at grundlæggende sikkerhedsforanstaltninger overholdes, inklusiv følgende:

- Læs betjeningshåndbogen inden blenderen tages i brug. Opbevar betjeningshåndbogen på et handy sted.
- Vask beholderen i varmt sæbevand inden brug. Må IKKE vaskes i opvaskemaskine.
- Tilsluttes i et jordet stik.
- Fjern ikke jordforbindelsen.
- Brug ikke en adapter.
- Brug ikke en forlængerledning.
- Sluk for strømmen inden rengøring eller servicering.
- For at undgå personskade er det bedst at tage stikket ud når apparaturet ikke er i brug, samt inden delene sættes på eller tages af.
- Afbryd blenderen og undersøg ugentligt ledningsisolationen for tegn på revner. Kontakt Teknisk Service for reparation og udskiftning.
- For at beskytte mod elektrisk stød, må ledningen, stikket og blenderen ikke lægges i vand eller anden form for væske.
- Sprøjt ikke bunden med en højtryks sprøjtepistol.
- Vær yderst forsigtig ved flytning af beholderen hvis den indeholder varm olie eller anden varm væske.
- Brug ikke apparatet til andet formål end som beskrevet. Ice shaveren/blenderen er beregnet til blanding af drikke og frosne deserter.
- Må ikke bruges af børn eller i nærheden af børn.
- Børn bør holdes under opsyn for at sikre, at de ikke leger med apparatet.
- Dette apparat er ikke beregnet til brug af personer (herunder børn) med nedsatte fysiske, sensoriske eller mentale evner, eller med manglende erfaring og viden, medmindre de har modtaget instrukser om apparatets brug fra, eller er overvåget af, en person ansvarlig for deres sikkerhed.
- Brug af andet tilbehør end det, som anbefales af producenten, kan medføre personskader.
- For at minimere risikoen for personlig skade, samt undgå skade af blenderen, beholderen og skæreværktøjet, må der IKKE indsættes redskaber i blender beholderen mens den er i drift.
- Der må ikke opbevares køkkenredskaber i beholderen da den kunne blive skadet hvis den blev tændt ved en fejltagelse.
- For at undgå alvorlig personlig skade, hold hænderne væk fra blenderen mens den er tændt. Sørg altid for at låget sidder på beholderen når blenderen er i gang.
- Undgå kontakt med bevægelige dele. Sluk for apparatet og tag stikket ud inden der skiftes tilbehør eller røres ved dele der er i sving.
- Knivene er skarpe. Håndter med stor forsigtighed.
- Hvis knivaggregatet sidder løst skal der slukkes for apparatet med det samme og knivaggregatet skal udskiftes. Gør ikke forsøg på at reparere eller stramme knivaggregatet.
- Kontroller beholderen og knivaggregat dagligt. Brug aldrig en ødelagt beholder. Undersøg knivene for beskadigelse. Brug ikke løse eller beskadigede knive.
- Ikke til udendørs brug.
- Dette apparat er beregnet til brug i korte perioder af gangen, med en anbefalet driftstid på 3 minutter.
- Forlad ikke blenderen uden opsyn.
- For at undgå skade af blenderen, beholderen og knivene, må apparatet ikke flyttes eller rystes medens det er i brug. Hvis blenderen stopper i løbet af drift; sluk for blenderen OFF (O), fjern beholderen fra bunden, fjern beholderens låg og brug en tynd gummispatel til at skubbe blandingen ned mod knivene.
- Hvis der blendes varme væsker skal midterpartiet af lågets to dele fjernes. Varme væsker kan skubbe låget af kanden når blenderen er i brug. For at undgå mulige forbrændinger: Fyld ikke blenderens kande til over mærket for 1 liter. Brug en ovenhandske eller et tykt håndklæde som beskyttelse over låget og hold en hånd på låget. Hold all bar hud væk fra låget. Start med at blende på lav hastighed.
- Låget skal altid sidde på beholderen når blenderen er i drift.
- Fyld ikke is tragten med andet end is.
- Fyld ikke ud over maksimal ydelse. Den maksimale ydelse er lig med det antal liter, som vist på beholderen, og betydeligt mindre hvis det er tykke blandinger.
- Brug ikke mere end 5 kopper (1,3 liter) rengøringsvæske ved rengøring af istragten. Se under Hygijene.
- Blenderens motor er designet med overbelastningsbeskyttelse. Hvis motoren stopper under drift på grund af overophedning, skal der slukkes for apparatet og den skal afkøles i 15 minutter. Efter 15 minutter kan der tændes igen og fortsættes med normal drift.
- Normal funktion af dette produkt kan blive afbrudt af stærke elektromagnetiske forstyrrelser. Hvis dette sker, genindstil apparatet og fortsæt med normal drift ved at følge betjeningshåndbogen. Hvis normal drift ikke genoptages, prøv at stille apparatet et andet sted.
- Brug ikke apparatet hvis ledningen eller stikket er beskadiget, hvis der opstår driftsfejl eller hvis apparatet er blevet tabt eller beskadiget på nogen måde. Henvi til Teknisk Service for vejledning med hensyn til undersøgelse, reparation og elektrisk eller mekanisk justering.
- Hvis forbindelsesledningen er beskadiget, skal den udskiftes af en leverandør, service tekniker eller anden lignende faglig person.

- GEM DISSE INSTRUKSER -

Sikkerhedsadvarselssymboler

De følgende sikkerhedsadvarselssymboler anvendes i hele denne vejledning, for at oplyse dig om de nedennævnte sikkerhedsfarer.



Risiko for elektrisk stød
Sluk for strømmen inden rengøring af blenderens bund.
Hvis disse instrukser ikke følges, kan det resultere i død, brand eller elektrisk stød.



Risiko for elektrisk stød
Tilslut det jordede stik.
Fjern ikke jordforbindelsen.
Brug ikke en adapter.
Brug ikke en forlængerledning.
Hvis disse instrukser ikke følges, kan det resultere i død, brand eller elektrisk stød.



Risiko for snitsår
Sæt altid låget på blenderen når den betjenes.
Placer ikke hænderne, skeer eller andet køkkengrej i beholderen når blenderen betjenes.
Hvis disse instrukser ikke følges, kan det resultere i knoglebrud, snitsår eller andre alvorlige skader.



Risiko for brandsår
Vær altid forsigtig når der blendes varme væsker.
Hvis disse instrukser ikke følges kan det resultere i brandskader.

Teknisk Service

For hjælp eller reservedele, ring til vores

Tekniske Service på:

++910-693-4277

www.commercial.hamiltonbeach.com

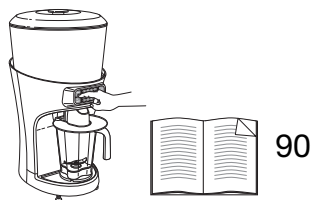

Hygiejne

Rengør inden første gang blenderen bruges og efter hver brug med et rengøringsmiddel bestående af 1 skefuld (15 ml) blegemiddel pr 3,8 liter rent koldt vand (16°C), blandet ifølge instrukserne på blegemiddel.

Blender beholder

1. Fyld beholderen med rengøringsmiddel, sæt låget og påfyldningsproppen tilbage på beholderen og hold PULSE knappen nede i 2 minutter. Tøm beholderen.
2. Tør ydersiden med en klud, fugtet med rengøringsmiddel.
3. Læg låget og påfyldningsproppen i rengøringsmidlet i 2 minutter.
4. Sæt den tomme beholder på bunden og tryk på PULSE i 2 sekunder for at fjerne al fugtighed fra knivaggregatet.
5. **Når beholderen er klar til brug**, skal den renses i rent vand.

Istragt

1. Fjern låget fra istragten og fjern den inderste tragt.
2. Løsgør håndskruen på blender aggregatet og løft aggregatet op og ud af knuseren.
3. Fjern istruget ved at trykke på UNLOCK knappen og træk det ned.
4. Tør indersiden af is knuseren med en ren blød klud som er fugtet i rengøringsmiddel.
5. Skyld istruget, blandeaggregatet og den indre tragt i rengøringsmiddel og lad dem lufttørre. Tør Ice shaver, knive or isafleder med en ren blød klud som er fugtet med rengøringsmiddel.
6. Når alle delene er tørre, kan blender aggregatet, den indre tragt samt istruget samles igen ved at følge punkt 1-3 i omvendt rækkefølge.

INSTRUKSER FOR KORREKT BORTSKAFFELSE AF DETTE PRODUKT I OVERENSSTEMMELSE MED DEN EUROPÆISKE UNIONS DIREKTIV OM ELEKTRISK AFFALD

Bortskaf IKKE noget elektriske udstyr som almindeligt affald. Hjælp til med at beskytte naturens ressourcer og miljø; når du er færdig med dette produkt, så vær venlig at kassere det hos din lokale affaldsindsamling eller genbrugs center der har med elektriske dele at gøre. Kontakt din lokale myndighed for at finde din nærmeste affalds indsamling. For at minde dig på at bortskaffe dette produkt på ansvarlig vis, er dette produkt markeret med et symbol af en overkrydset skraldespand.



Dele og Funktioner

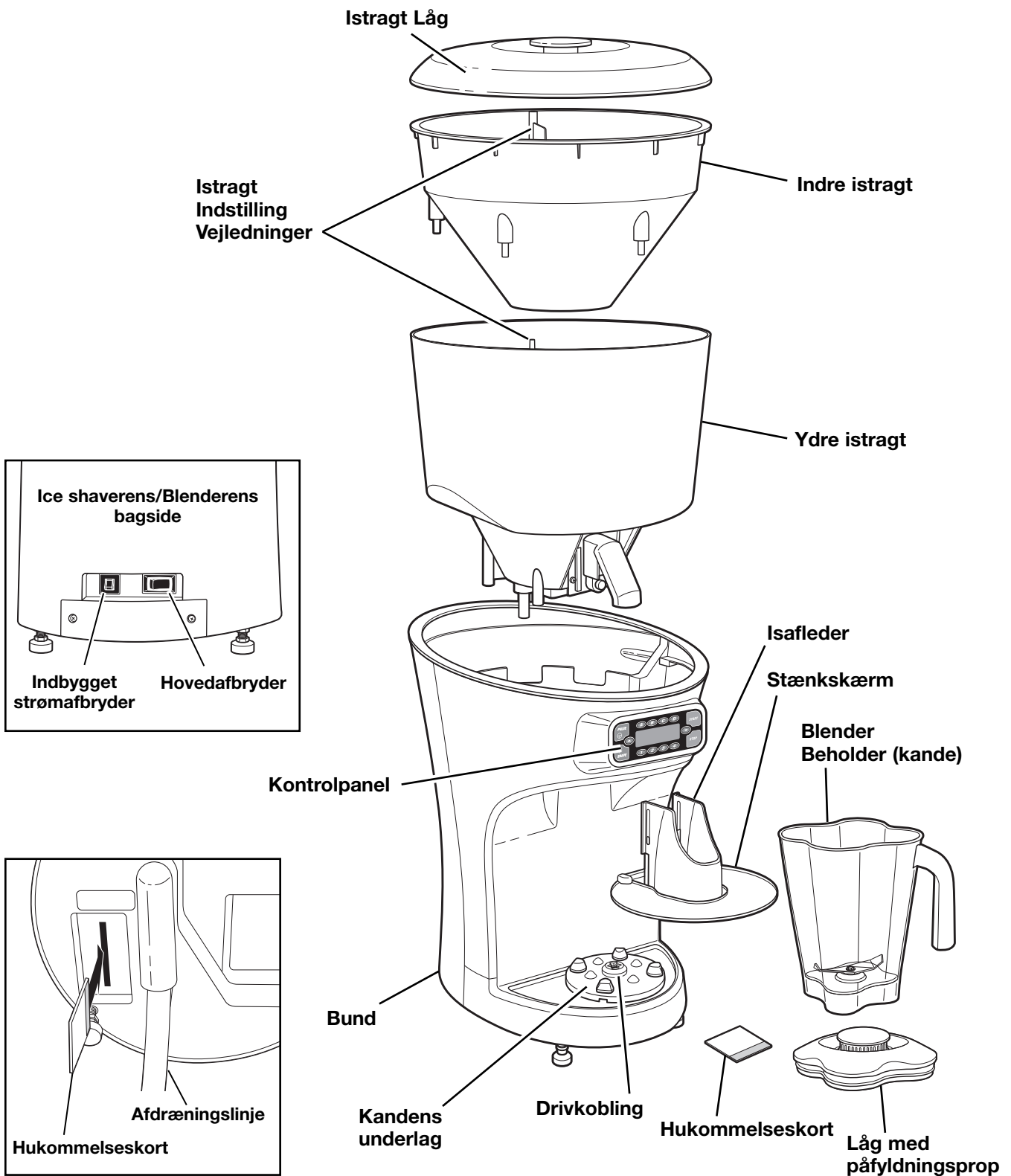

Apparaten set nedefra

Kontrolpanel

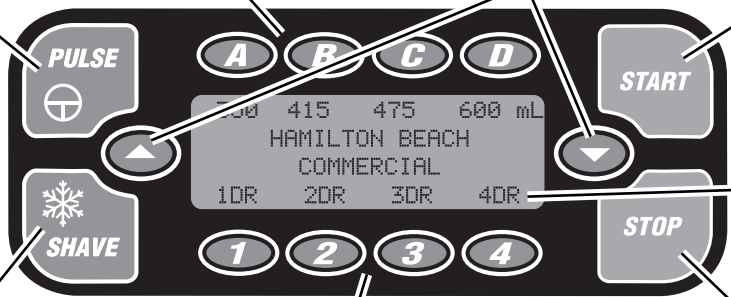

PULSE knap
Blender kanden skal være isat.
For manuel blender drift. Tryk og hold knappen nede for at bruge blenderen ved høj hastighed. Slip knappen for at stoppe blenderen.

Serveringsmål Knapper A-D
Tryk **A-D** for at vælge det ønskede serveringsmål.

Op og ned knapper
Tryk **▲** eller **▼** knappen for at rulle op og ned i status og diagnostiske meddelelser.

START knap
Starter drift af den valgte cyklus.

Display
Viser status meddelelser.

STOP knap
Stopper driften af den valgte funktion. Slukker ikke for strømmen til apparatet.

ICE SHAVER knap
For manuel betjening af Ice shaver. Tryk og hold nede for at knuse is, slip for at stoppe Ice shaveren.

Servings antal Knapper 1-4
Tryk **1-4** for valg af ønsket antal serveringer (1 til 4).

Skærm meddelelse
Skærmen bruges til at vise vigtige diagnostiske og information om problemløsning, samt information om drift. Tryk på **▲** eller **▼** knappen for at rulle gennem status og diagnostiske meddelelser.

For Eksempel:

For at vise antal cyklusser:
Når apparatet ikke er i drift, tryk på **▲** eller **▼** Knappen for at vise antal cyklusser.

For at aktivere eller deaktivere afdræningssensoren:
Når denne meddelelse vises, tryk pulse for at vælge mellem aktivering eller deaktivering.

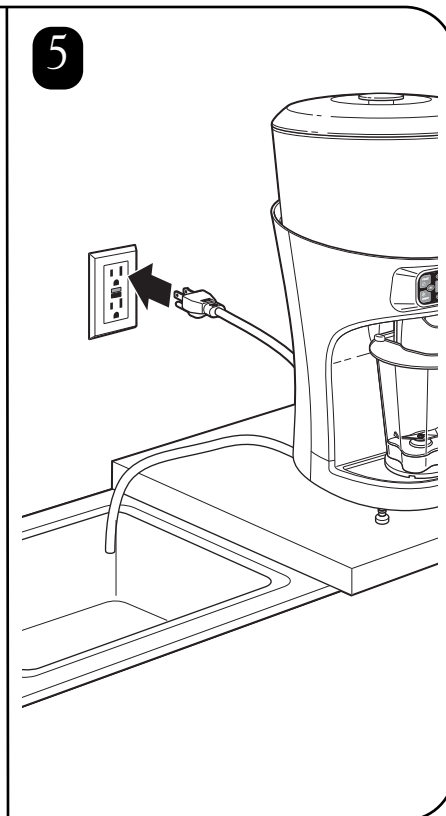
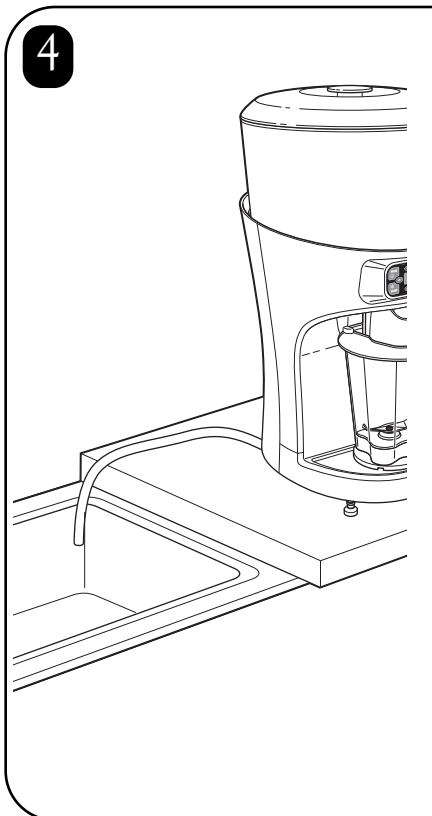
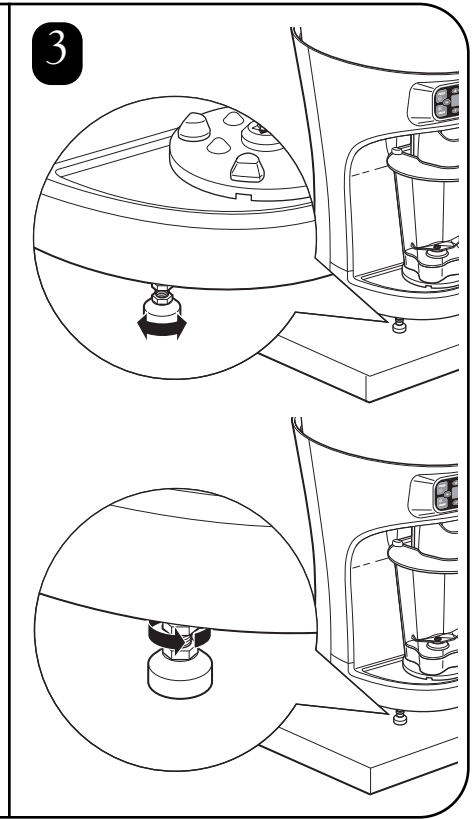
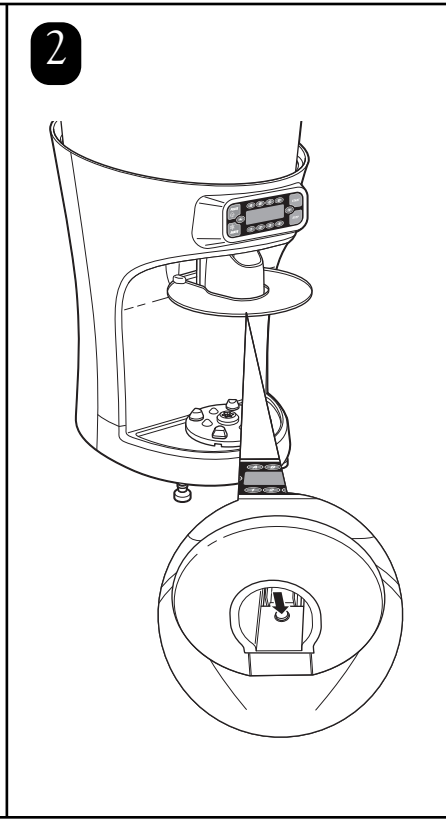
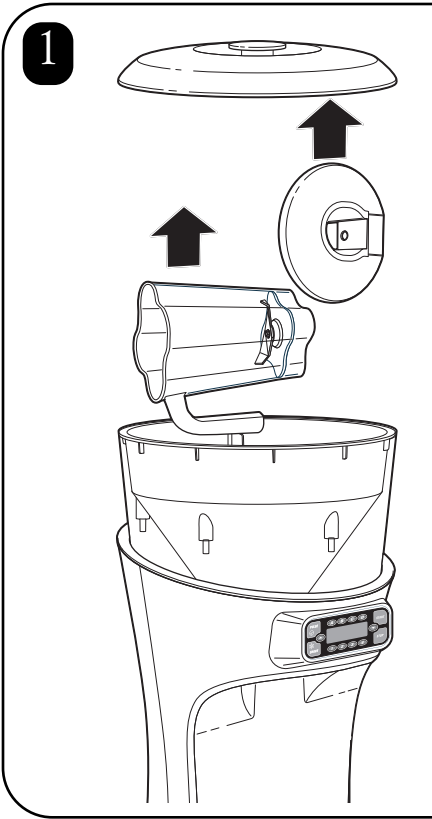
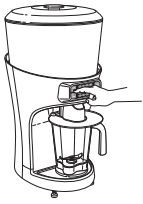

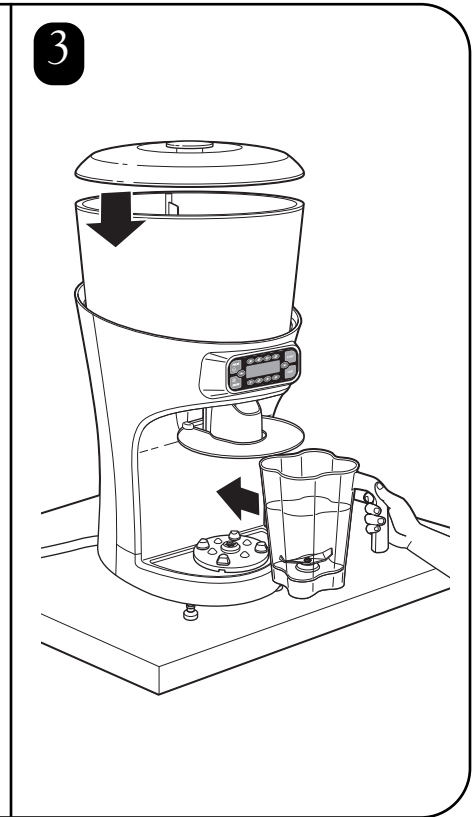
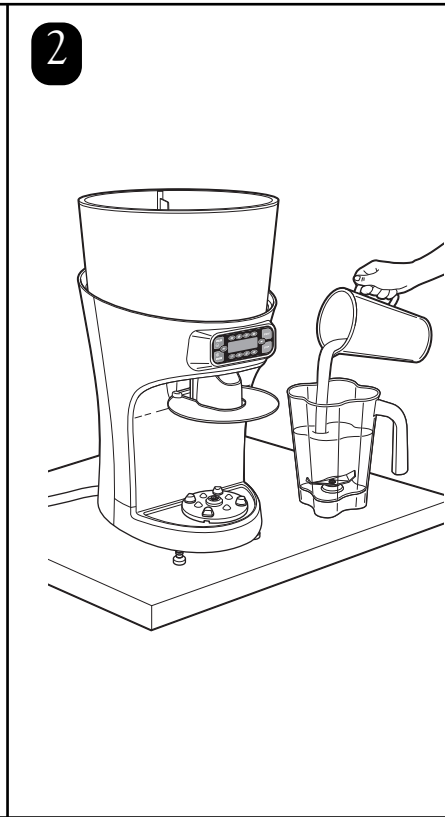
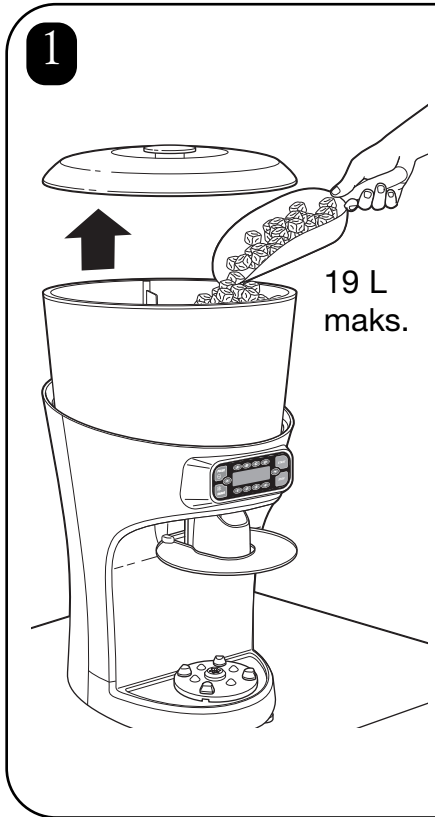
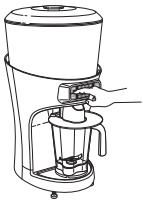

4 Automatisk betjening:

Vælg serveringskvantitet:

A B C D

350 415 475 600 mL
SELECT SIZE
OF DRINKS
1DR 2DR 3DR 4DR

Vælg serveringskvantitet:

350 415 475 600 mL
SELECT NUMBER
OF DRINKS
1DR 2DR 3DR 4DR

1 2 3 4

START

Manuel betjening:

SHAVE

PULSE

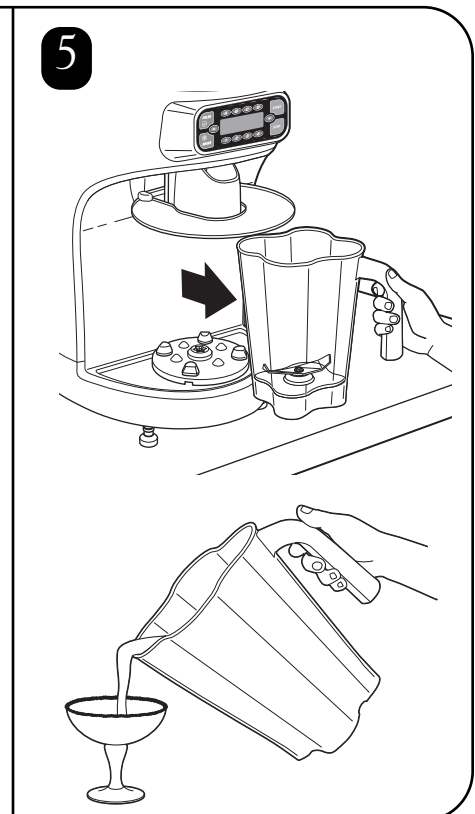

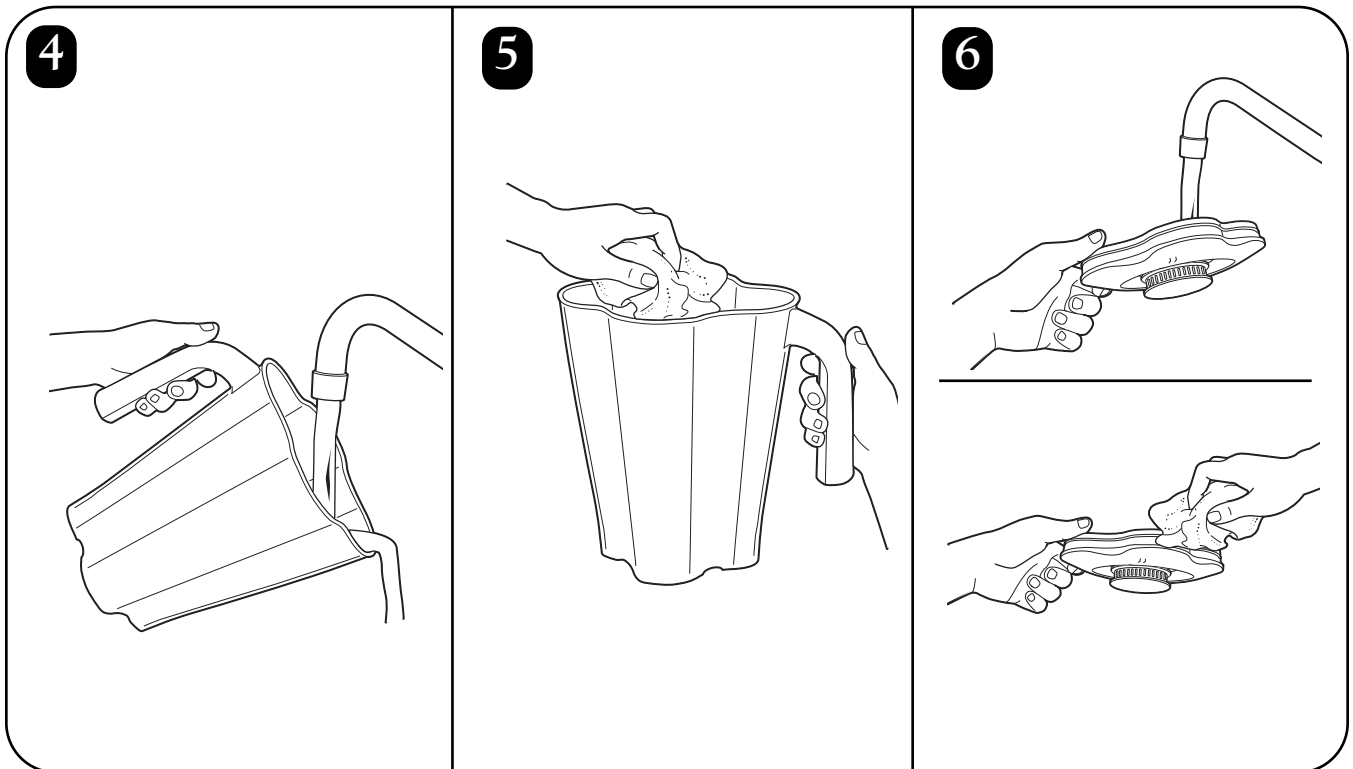
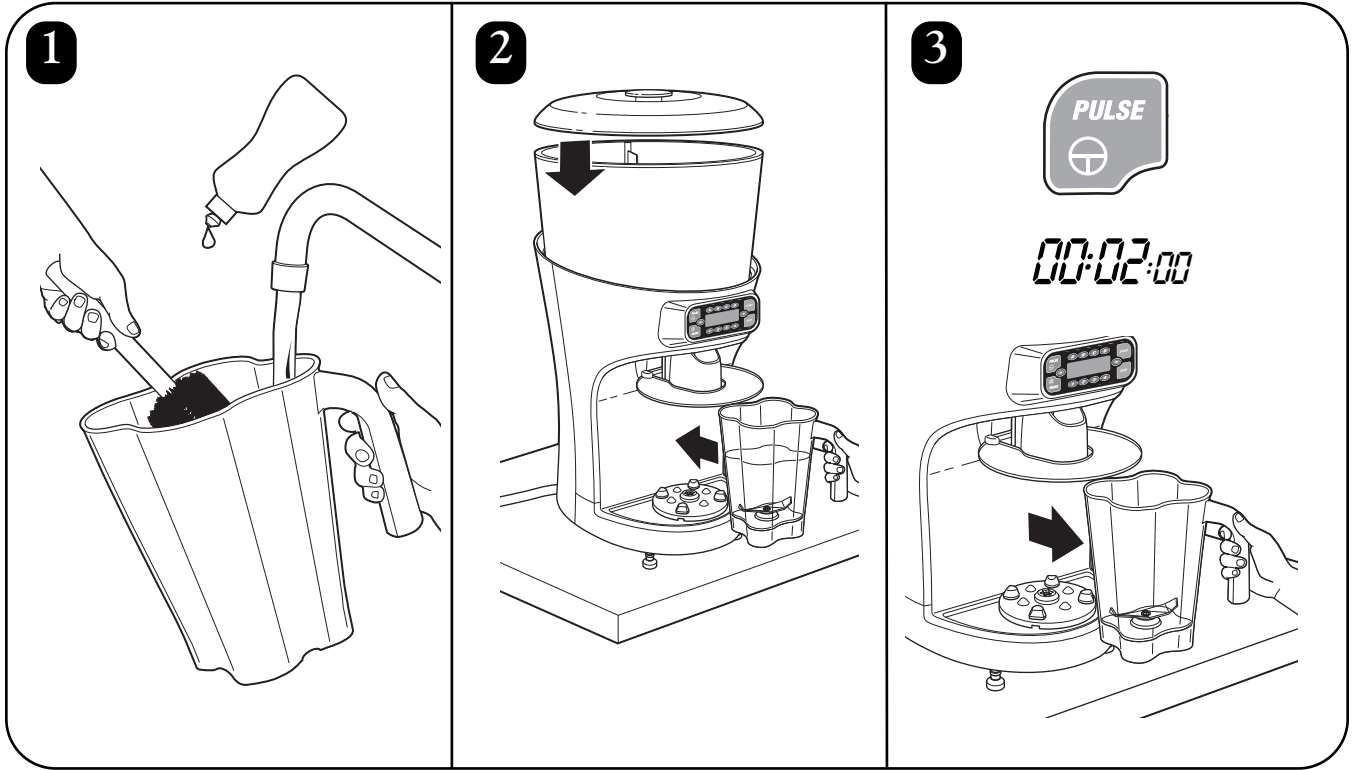
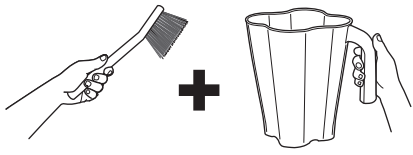

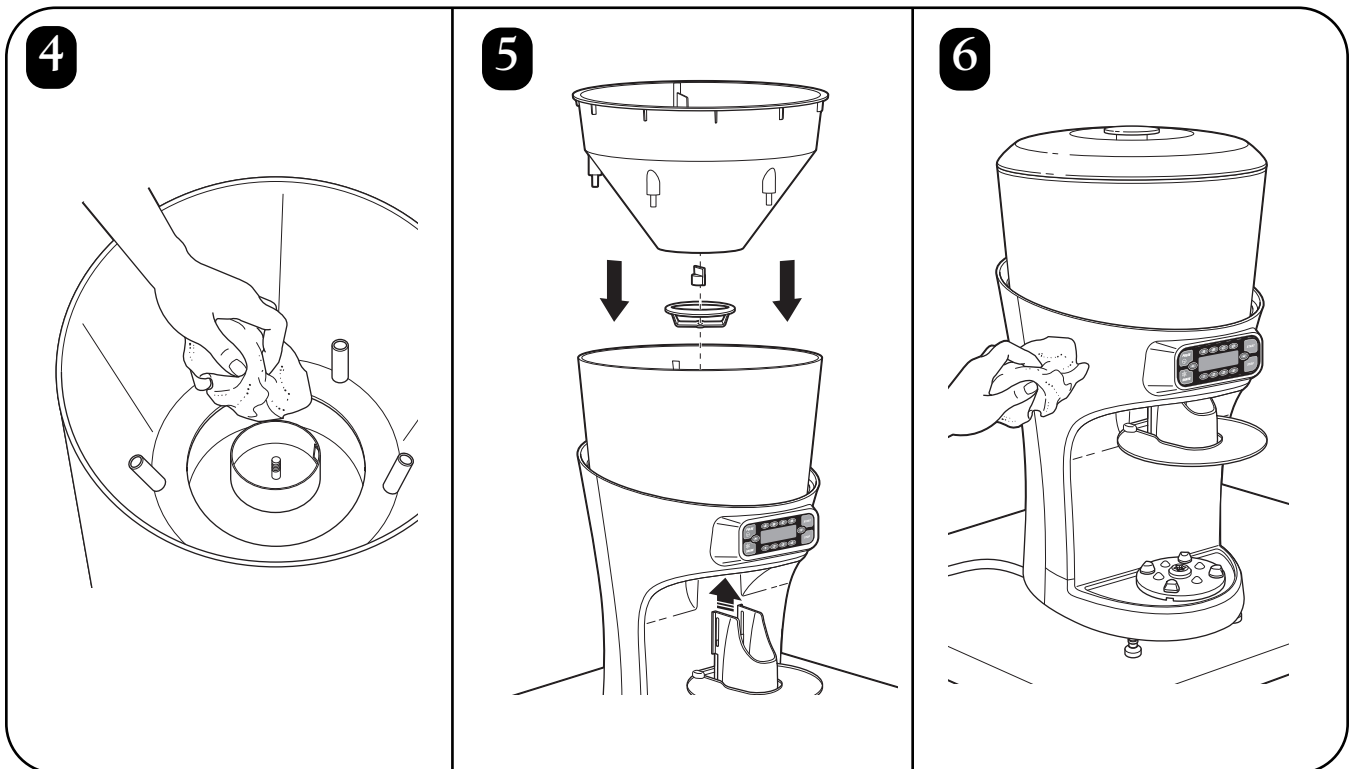
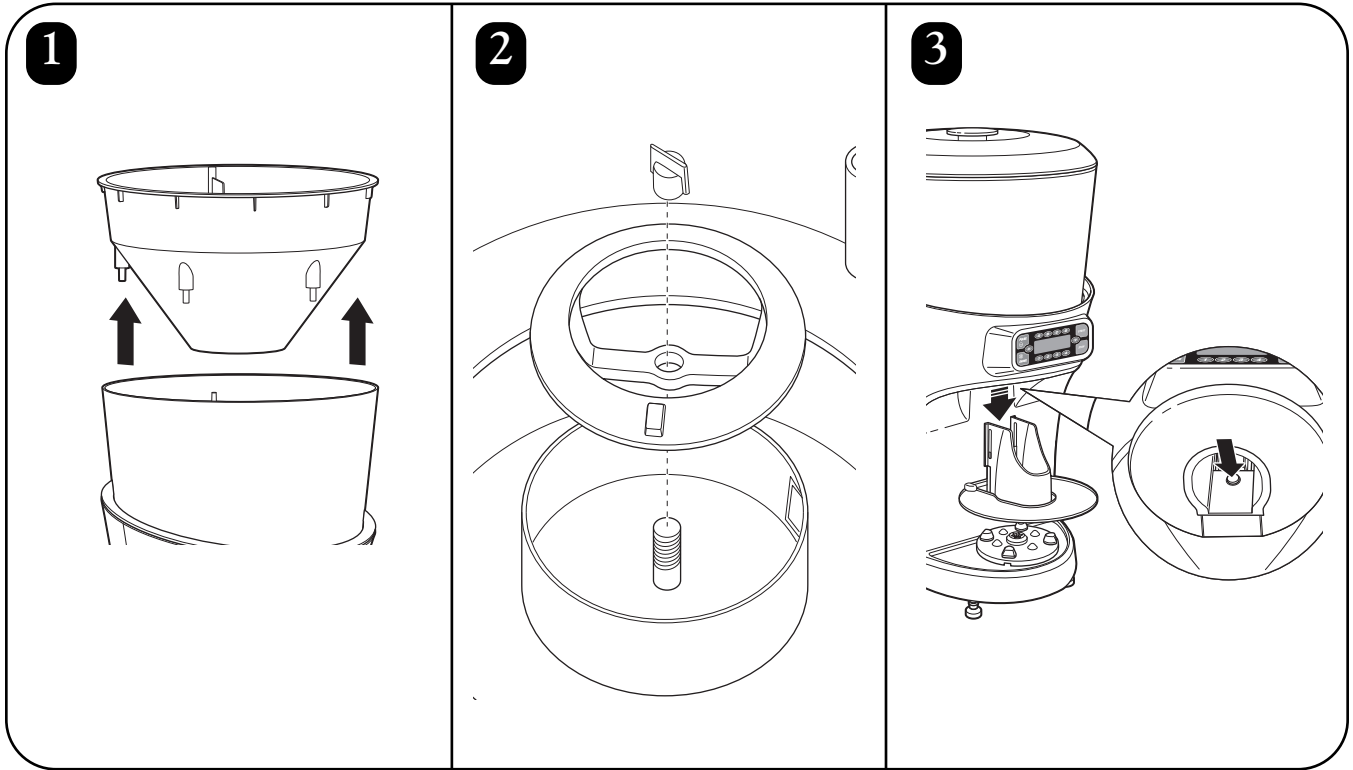
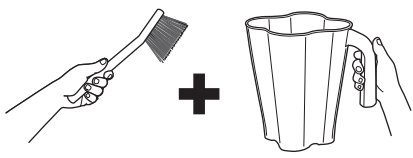

Igangsættelses-meddelelser

Igangsættelses-meddelelser

Når apparatet først er blevet opstillet på det ønskede sted, flyt hovedafbryderen mod ON (I) position.

Følgende meddelelse bør komme til syne på displayet:

```
LOADING  
SETTINGS
```

Når de første indstillinger er blevet indlæst, viser displayet den følgende standby meddelelse:

```
350 415 475 600 mL  
HAMILTON BEACH  
COMMERCIAL  
1DR 2DR 3DR 4DR
```

BEMÆRK:

Hvis hukommelseskortet ikke er blevet installeret, eller er ikke installeret korrekt, vises den følgende meddelelse:

```
TURN OFF MAIN POWER  
SWITCH AND INSERT  
MEMORY CARD
```

Hvis denne meddelelse vises, sluk apparatet, tag stikket og, og sørg for at hukommelseskortet er installeret korrekt. Sæt derefter apparatets stik i igen og start apparatet.

Diagnostiske meddelelser

Diagnostiske meddelelser

Kontrolsystemet for Ice shaveren/blenderen har et antal sikkerhedsmæssige og diagnostiske funktioner. Nogen af disse funktioner overvåges af sensorer, som for eksempel kandens underlagssensorer, afdræningssensor, og sikkerhedsaflysninger på istragten.

```
INNER HOPPER  
NOT IN PLACE
```

Cyklustæller

Når apparatet er i standby modus, og der trykkes på ▲ og ▼ knapperne, rulles der gennem status og diagnostiske meddelelser. Dette inkluderer den aktuelle cyklustæller og antal resterende cyklusser.

```
TOTAL SHAVE/BLEND  
CYCLES - 999999
```

```
CYCLES REMAINING  
IN WARRANTY - 999999
```

Servicemeddelelser

Andre meddelelser, som for eksempel servicemeddelelser, er baseret på talte driftscyklusser, og er designet til at fortælle dig når en del skal udskiftes. Disse deles levetid er baseret på antal cyklusser under normale betjeningsforhold. Hvis der trykkes på STOP knappen, kan apparatet køre 100 cyklusser inden meddelelsen kommer til syne igen. Når der er foretaget service, tryk på PULSE for at nulstille cyklus tallet for den servicedel.

```
SERVICE MESSAGE  
REPLACE  
CUTTER ASSEMBLY
```

Fejfindingsvejledning

Problem . . .	Løsning . . .
Apparatet kører eller stopper ikke og kan ikke startes igen.	<ul style="list-style-type: none">• Kontroller om apparatets stik er koblet til en elektrisk stikkontakt.• Kontroller om stikkontaktens sikring er sprunget, eller effektafbryderen er udløst.• Kontroller om effektafbryderen på apparatets bagside er udløst.• Undersøg om ON/OFF kontakten sidder på ON (I) position.• Sørg for at hukommelseskortet er installeret korrekt.• Motoren er løbet varm og aktiveret den termiske overbelastningssikring. Sluk apparatet og lad det afkøle i 15 minutter.
Den doserede ismængde er ikke konsistent.	<ul style="list-style-type: none">• Sørg for at apparatet står på et plant underlag på en solid og fast overflade.
Apparatet er overfyldt, eller der siver vand over på skranken.	<ul style="list-style-type: none">• Sørg for at afløbsslængens ende ikke er under vand eller tilstoppet.• Sørg for at afløbsslängen er installeret og fremført korrekt.
Øget blender vibration eller støj, eller blenders bund er utæt.	<ul style="list-style-type: none">• Kontroller om knivsamlingen er løs, eller om der findes beskadigede knive. Udskift, om nødvendigt.

Fejfindings-vejledning – Statusmeddelelser

Vist meddelelse . . .	Løsning . . .
BLENDER MOTOR OVERHEAT-TURN OFF MAIN POWER SWITCH	<ul style="list-style-type: none"> Den elektriske blendermotor er for varm. Dette kan være fordi blenderkanden er for fuld når der blendes meget tykke ingredienser. Reducer produktmængden i kanden og lad motoren køle af i adskillige minutter inden der blendes.
INNER HOPPER NOT IN PLACE	<ul style="list-style-type: none"> Der findes en sikkerhedsafslåsning på den indre istragt. Sørg for at den indre tragt er placeret korrekt og indstillet. Se siden Dele og funktioner for korrekt indstilling.
HOPPER LID NOT IN PLACE	<ul style="list-style-type: none"> Der findes en sikkerhedsafslåsning på istragtens låg. Sørg for at låget sidder korrekt.
CHECK DRAIN	<ul style="list-style-type: none"> Der findes en sensor på afløbet, som vil angive, hvis vandet er løbet tilbage i afløbet. Undersøg om afløbslinien er blokeret eller knækket.
CONTAINER CAPACITY EXCEEDED	<ul style="list-style-type: none"> Drinkens størrelse og antallet af drinks er mere end 1,9 liter.
JAR NOT IN PLACE	<ul style="list-style-type: none"> Sørg for at beholderkanden er placeret korrekt på blenderbunden. Kandens underlagssensorer hindrer blendermotoren i at starte, hvis kanden ikke er placeret korrekt.

Fejfindingsvejledning – Status-meddelelser

Vist meddelelse . . .	Løsning . . .
SERVICE MESSAGE REPLACE CUTTER ASSEMBLY	<ul style="list-style-type: none"> Blenderens skæreenhed bør udskiftes når den er slidt eller beskadiget, eller når apparatet viser meddelelsen “REPLACE CUTTER ASSEMBLY”.
SERVICE MESSAGE REPLACE SHAVER BLADE	<ul style="list-style-type: none"> Ice shaverens kniv bør udskiftes når den er slidt eller beskadiget, eller når apparatet viser meddelelsen “REPLACE SHAVER BLADE”.
SERVICE MESSAGE REPLACE BLENDER MOTOR BRUSHES	<ul style="list-style-type: none"> Apparatet tæller antal cyklusser og viser meddelelsen “REPLACE BLENDER MOTOR BRUSHES” når den forventede levetid for blendermotorens børster er nået.
SERVICE MESSAGE REPLACE BLENDER MOTOR BELT	<ul style="list-style-type: none"> Apparatet tæller antal cyklusser og viser meddelelsen “REPLACE BLENDER MOTOR BELT” når den forventede levetid for blenderens motorrem er nået.
SERVICE MESSAGE REPLACE SHAVER MOTOR BELT	<ul style="list-style-type: none"> Apparatet tæller antal cyklusser og viser meddelelsen “REPLACE SHAVER MOTOR BELT” når den forventede levetid for Ice shaverens motorrem er nået.
SERVICE MESSAGE REPLACE BLENDER DRIVE ASSEMBLIES	<ul style="list-style-type: none"> Apparatet tæller antal cyklusser og viser meddelelsen “REPLACE BLENDER MOTOR ASSEMBLIES” når den forventede levetid for blenderens drivaggregat er nået.
REVOLUTION SENSOR ERROR	<ul style="list-style-type: none"> Omdrejningssensoren på Ice shaverens motor fungerer ikke korrekt.
SPEED SENSOR FAILURE	<ul style="list-style-type: none"> Fartsensoren på blendermotoren fungerer ikke korrekt.

VIKTIGA SÄKERHETSINSTRUKTIONER

VARNING – När du använder elektriska apparater bör grundläggande säkerhetsföreskrifter alltid följas, inklusive följande:

- Läs användarmanualen noga innan du börjar använda mixern. Förvara manualen lätt tillgänglig.
- Diska behållaren i varmt vatten med diskmedel innan du använder apparaten för första gången. Diska EJ i diskmaskin.
- Anslut till jordat uttag.
- Bryt ej jordningen.
- Använd ej med adapter.
- Använd ej med förlängningskabel.
- Dra ur kontakten innan du rengör eller utför underhåll på apparaten.
- För att undvika risken för olyckor, dra ur kontakten när apparaten ej används och innan du sätter ihop eller tar isär delarna.
- Dra ur kontakten och kontrollera att nätsladdens isolering är utan skador varje vecka. Se avsnittet "Tekniskt underhåll" om reparation och byte av delar.
- För att undvika elchocker, sänk aldrig ner sladd, kontakt eller mixerns basenhet i vatten eller annan vätska.
- Använd ej högtryckstvättmunstycke på basenheten.
- Iakttag alltid största försiktighet när du förflyttar en apparat som innehåller varm olja eller andra varma vätskor.
- Använd ej apparaten för annat än vad den är avsedd för. Din Ice Shaver/Blender är avsedd för att blanda och mixa drycker och frusna desserter.
- Ej avsedd att hanteras av barn eller i närheten av barn.
- Håll barn under uppsikt så att de inte leker med apparaten.
- Den här apparaten ska inte användas av personer (inklusive barn) med reducerad fysik, känsel eller mentalkapacitet eller brist på erfarenhet och kunskap, såvida de inte har fått övervakning eller instruktioner vad gäller användandet av apparaten från en person som ansvarar för deras säkerhet.
- Användning av tillbehör rekommenderas inte av tillverkaren för produkten kan orsaka skador.
- För att undvika personskador och skador på mixern, behållaren eller skåranordningen BÖR EJ redskap föras in eller användas i mixerbehållaren då apparaten är i gång.
- Förvara ej köksredskap i mixerbehållaren eftersom detta kan orsaka skador om apparaten slås på av misstag.
- För att minska risken för personskador, se till att hålla händerna borta från mixerbehållaren då apparaten är i gång. Ha alltid locket på då du kör mixern.
- Undvik kontakt med de rörliga delarna. Stäng av apparaten och dra ur kontakten innan du byter tillbehör eller närmar dig de delar som rör sig vid användning.
- Knivbladen är vassa. Hantera dem varsamt.
- Om bladen är lösa i knivfästet, sluta genast använda maskinen och byt ut enheten. Försök ej reparera eller skruva åt knivfästet.
- Inspektera mixerbehållaren och knivfästet dagligen. Använd ej mixerbehållare som är trasig, naggad eller sprucken. Kontrollera att knivbladen ej är slitna, böjda eller trasiga. Använd ej trasiga, lösa eller spruckna knivblad.
- Använd ej utomhus.
- Apparaten är avsedd för kortvarig användning. Kontrollerat användningsintervall beräknas till 3 minuter.
- Lämna ej mixern obevakad när den är i gång.
- För att förhindra skador på mixern, behållaren eller knivbladen: Förflytta eller skaka ej mixern under användning. Om mixern stannar under användning: Stäng av apparaten, OFF (O). Vrid behållaren ifrån basenheten, ta av locket och rör med en slichepott innehållet mot skärbladen igen.
- Vid mixning av varma vätskor, tas mittendelen av locket bort, den varma vätskan kan annars skjuta ut detta vid gång. För att förhindra eventuella brännskador bör behållaren ej fyllas över 1 quart-märket (1 liter). Håll en grytlapp eller tjock handduk över hålet i locket, undvik att få stänk på huden och börja mixa på lägsta hastighet.
- Kör aldrig mixern utan lock på behållaren.
- Fyll ej ismataren med något annat än is.
- Överskrid ej maximal kapacitet. Maximal kapacitet är lika med den mängd som finns markerad på behållaren (liter), och avsevärt mindre än så vid tjocka vätskor.
- Använd ej mer än 5 koppar (1,3 liter) rengöringslösning när du rengör ismataren. Se "Rengöring".
- Mixerns motor har inbyggt överbelastningsskydd. Om motorn stannar vid användning på grund av överhettning så dra ur kontakten och låt enheten svalna i 15 minuter. Sätt tillbaka kontakten efter 15 minuter och återuppta normal användning.
- Denna apparats normal funktion kan störas av starka elektromagnetiska störningar. Om detta inträffar, gör en återställning av produkten och återuppta normal användning enligt anvisningarna i manualen. Om normal användning ej kan återupptas, placera produkten på ett annat ställe.
- Använd ej apparater med skador på sladd eller kontakt, apparater som ej fungerar normalt, som har tappats eller skadats på annat sätt. Se avsnittet "Tekniskt underhåll" för anvisningar om undersökning, reparation eller elektriska och mekaniska justeringar.
- Om nätsladden till den här apparaten är skadad måste den ersättas av tillverkaren, dess service agent eller annan likvärdigt kvalificerad person.

- SPARA DESSA INSTRUKTIONER -

Symboler för säkerhetsvarningar

Följande symboler för säkerhetsvarningar används genomgående i denna manual för att varna dig för de säkerhetsrisker som beskrivs nedan.



Risk för elchock
Bryt strömmen innan du rengör basenheten.
Om dessa instruktioner ej följs finns risk för elchock eller dödsfall.



Risk för elchock
Anslut endast till jordat uttag.
Bryt ej jordningen.
Använd ej med adapter.
Använd ej med förlängningssladd.
Om dessa instruktioner ej följs finns risk för elchock, brand, eller dödsfall.



Risk för skärskada
Placera alltid locket på behållaren vid mixning.
Placera ej händer, skedar, eller andra redskap i behållaren vid mixning.
Om dessa instruktioner ej följs finns risk för benbrott, skärsår, eller annan skada.



Risk för brännskada
Iakttag alltid försiktighet vid mixning av hett innehåll.
Om dessa instruktioner ej följs finns risk för brännskada.

Tekniskt underhåll

För hjälp eller reservdelar, ring vårt nummer för tekniskt underhåll:
++910-693-4277
www.commercial.hamiltonbeach.com

Rengöring

Rengör innan du använder apparaten första gången och sedan efter varje användning med en rengöringslösning av 1 matsked (15 ml) blekmedel per 3.8 liter rent, kallt vatten (16°C/60°F). Blandas enligt anvisningarna för blekmedlet.

Mixerbehållaren

1. Fyll behållaren med rengöringslösningen, sätt på locket och påfyllningslocket och håll sedan ner intervallknappen (PULSE) i 2 minuter. Töm behållaren.
2. Torka utsidan med en mjuk trasa, lätt fuktad med rengöringslösning.
3. Lägg locket och påfyllningslocket i rengöringslösning i 2 minuter.
4. Placera den tomma behållaren på basenheten och tryck på intervallknappen (PULSE) i 2 sekunder för att avlägsna all fukt från knivfästet.
5. **Före användning sköjs** behållaren med rent vatten.

Ismataren

1. Ta av locket och lyft ut den inre matardelen.
2. Lossa tumskruven på omrörarenheten och lyft den upp och ur iskrossenheten.
3. Ta av isrännan genom att trycka in spärrknappen och dra nedåt.
4. Torka insidan av iskrossenheten med en ren, mjuk trasa fuktad med rengöringslösning.
5. Skölj isrännan, omrörarenheten och den inre matardelen i rengöringslösning. Låt lufttorka. Torka iskrossenheten, skraparbladen, och isskärmen med rengöringslösning.
6. När alla delarna har torkat, följ steg 1–3 baklänges för att sätta tillbaka omröraren, inre ismatardelen och isrännan.

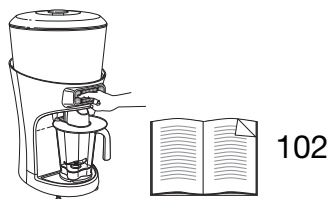

INSTRUKTIONER FÖR HUR DENNA PRODUKT SKALL TAS OM HAND I ENLIGHET TILL EUS DIREKTIV FÖR ELEKTRONISKT AVFALL.

Släng aldrig elektronisk utrustning som vanliga sopor. Hjälptill att bevara våra naturresurser och skydda miljön. När du ej längre använder denna produkt, var vänlig ta den till närmsta återvinningscentral som hanterar elektronikavfall. Kontakta dina lokala myndigheter för information av var sådan finns. För att påminna om att denna produkt måste tas om hand på ett ansvarsfullt sätt och ej slängas med vanliga sopor har den markerats med en symbol av en överkryssad soptunna.



Delar och funktioner

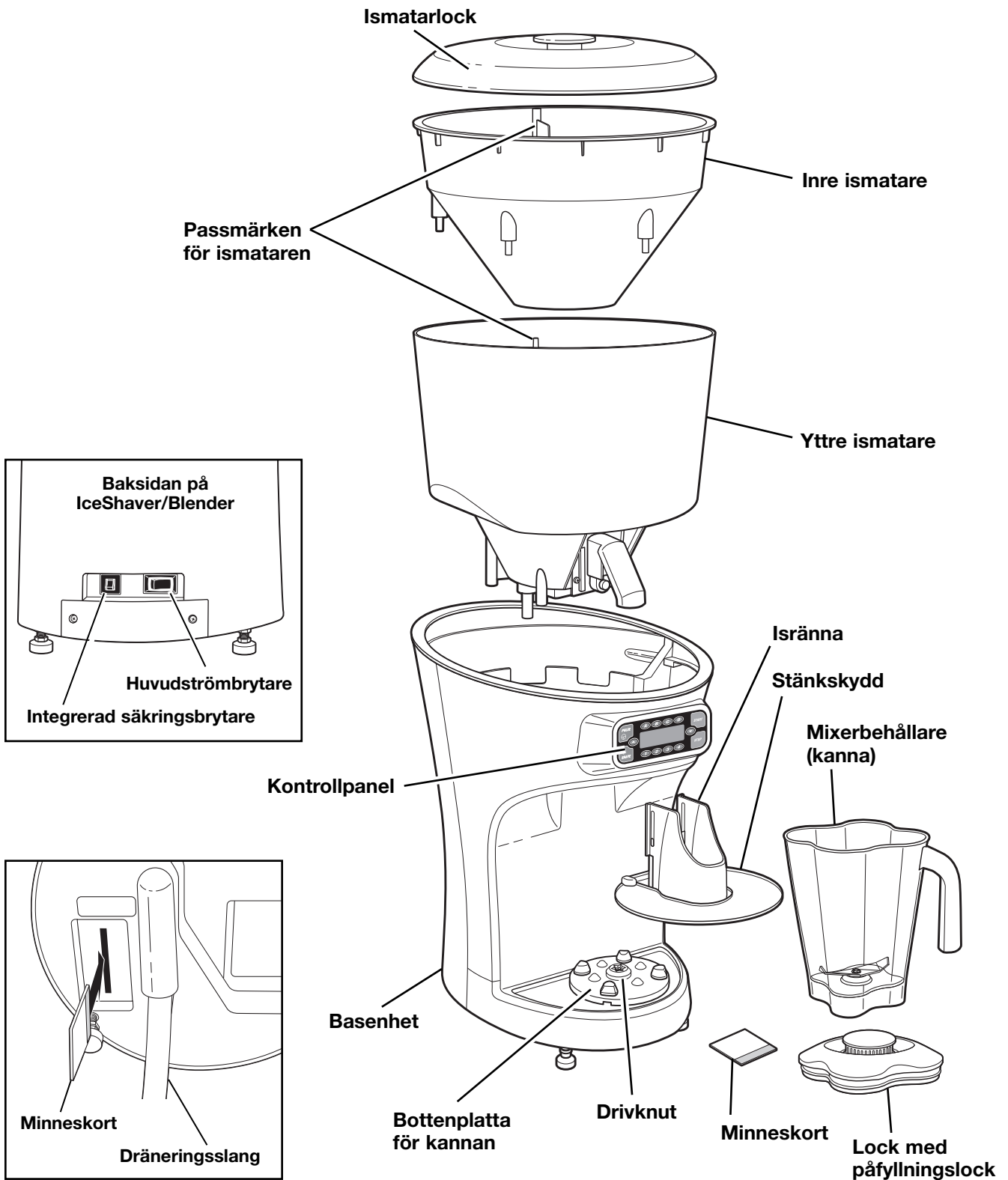

Kontrollpanelen

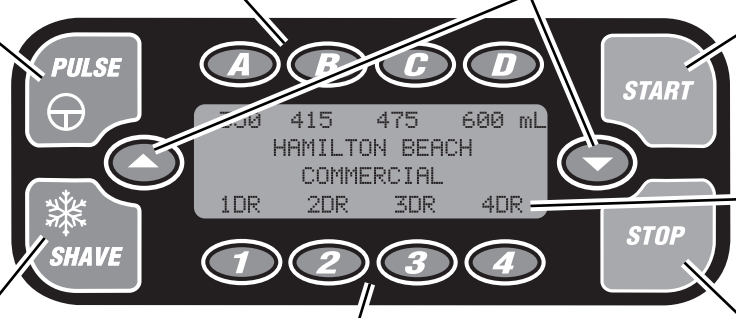

PULSE-knapp
Mixerkannan måste vara på plats. Tillåter manuell drift av mixern. Tryck och håll intryckt för att mixa på hög hastighet, släpp för att stoppa mixningen.

Knappar för portionsstorlek A-D
Tryck **A-D** för att välja önskad portionsstorlek.

Bläddringsknapp upp/ner
Tryck **▲** eller **▼** knapparna för att bläddra igenom status- eller diagnostikmeddelanden.

START-knapp
Startar den utvalda funktionen.

Bildskärm
Här visas statusmeddelandena.

SHAVE-knapp
Tillåter manuell drift av iskrossaren. Tryck och håll intryckt för att krossa isen, släpp för att stoppa krossningen.

Knappar för antal portioner 1-4
Tryck på **1-4** för att välja antalet portioner (1 till 4).

STOPP-knapp
Stoppar den aktiva funktionen. Stänger ej av strömmen till enheten.

Skärmmeddelanden
Skärmen används för att visa viktiga diagnostik- och felmeddelanden, samt även att visa driftinformation. Tryck **▲** eller **▼** för att bläddra igenom status- och diagnostikmeddelanden.

Till exempel:

För att visa antal cykler:
När enheten ej är igång, tryck på **▲** eller **▼** knapparna för att visa antalet cykler.

För att aktivera eller avaktivera dränerings-sensorn:
När detta meddelande visas, tryck på intervallknappen (PULSE) för att välja mellan aktiverad och avaktiverad.

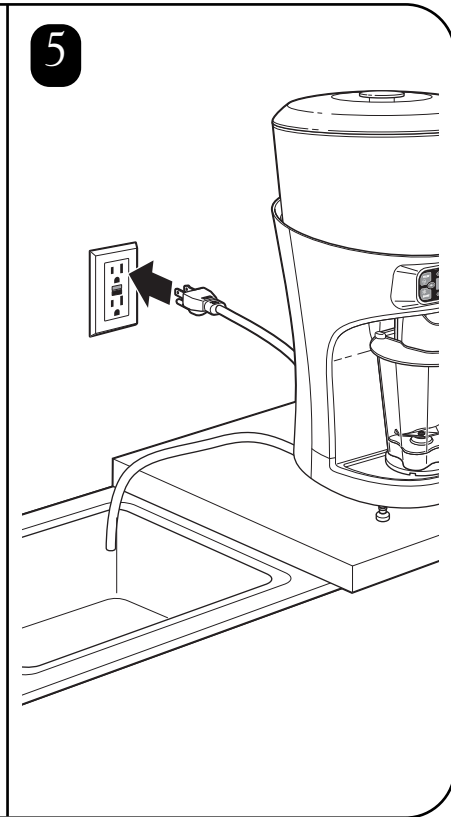
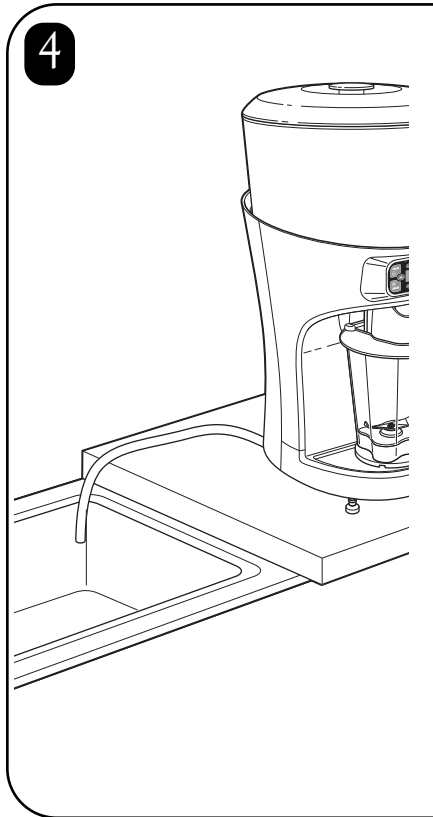
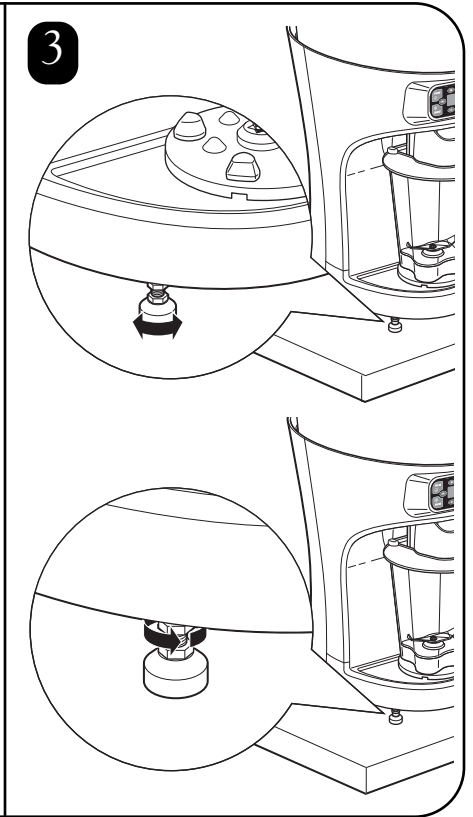
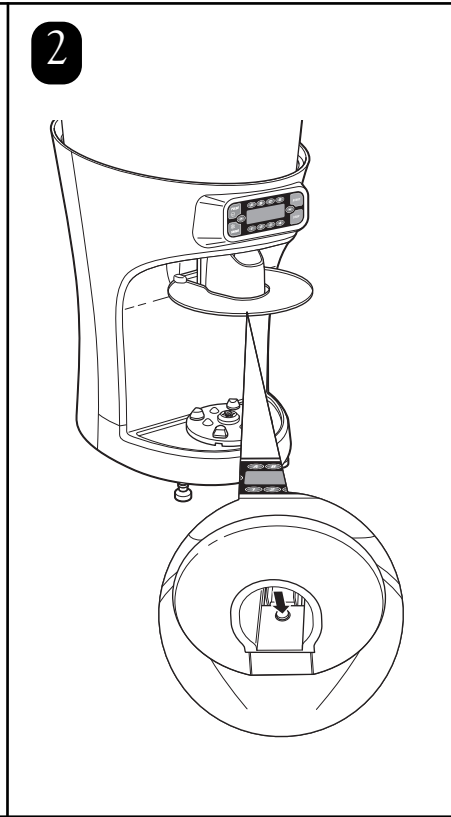
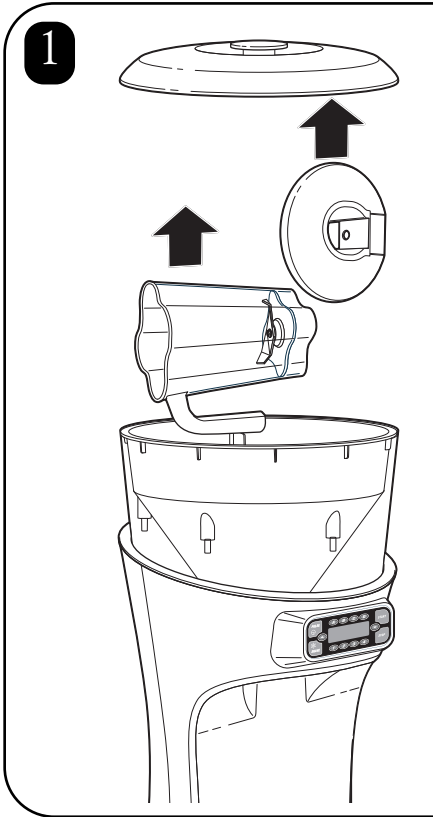
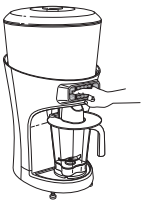

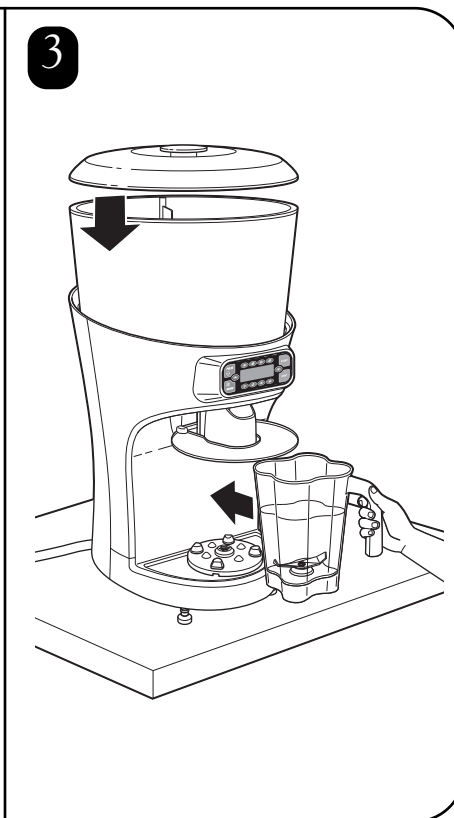
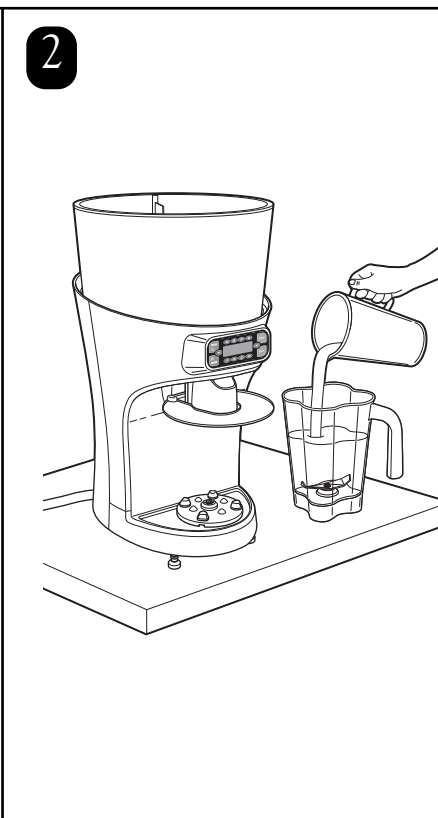
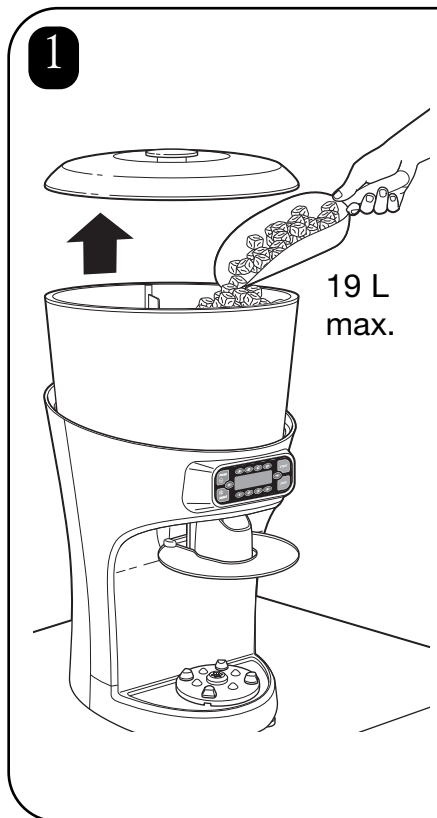
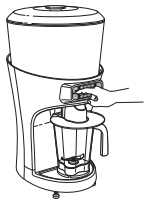

4 **Automatisk användning:**

Välj antal portioner:

A B C D

350 415 475 600 mL
SELECT SIZE
OF DRINKS
1DR 2DR 3DR 4DR

Välj antal portioner:

350 415 475 600 mL
SELECT NUMBER
OF DRINKS
1DR 2DR 3DR 4DR

1 2 3 4

START

Manuell användning:

SHAVE

PULSE

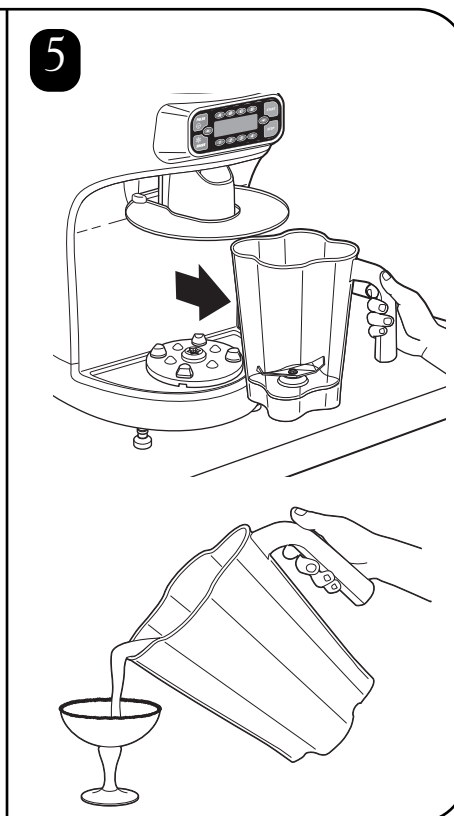

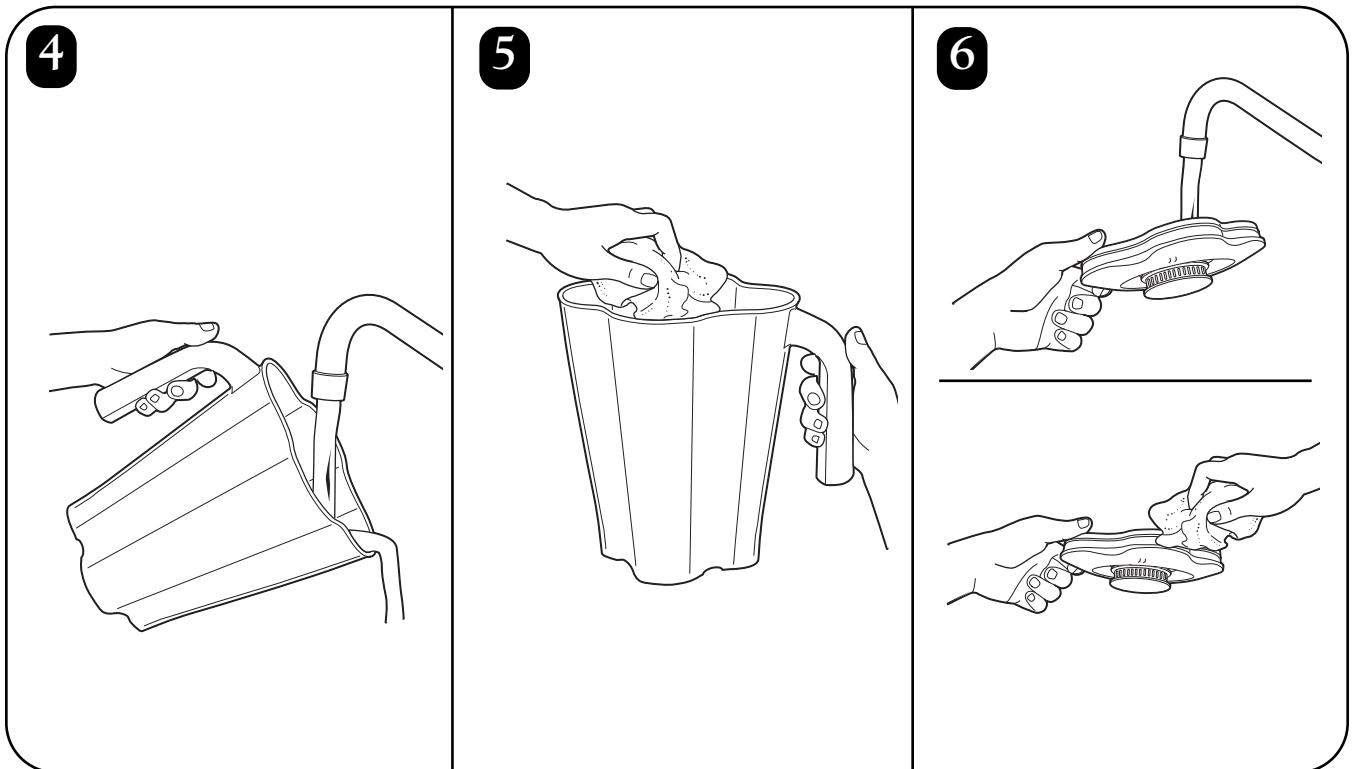
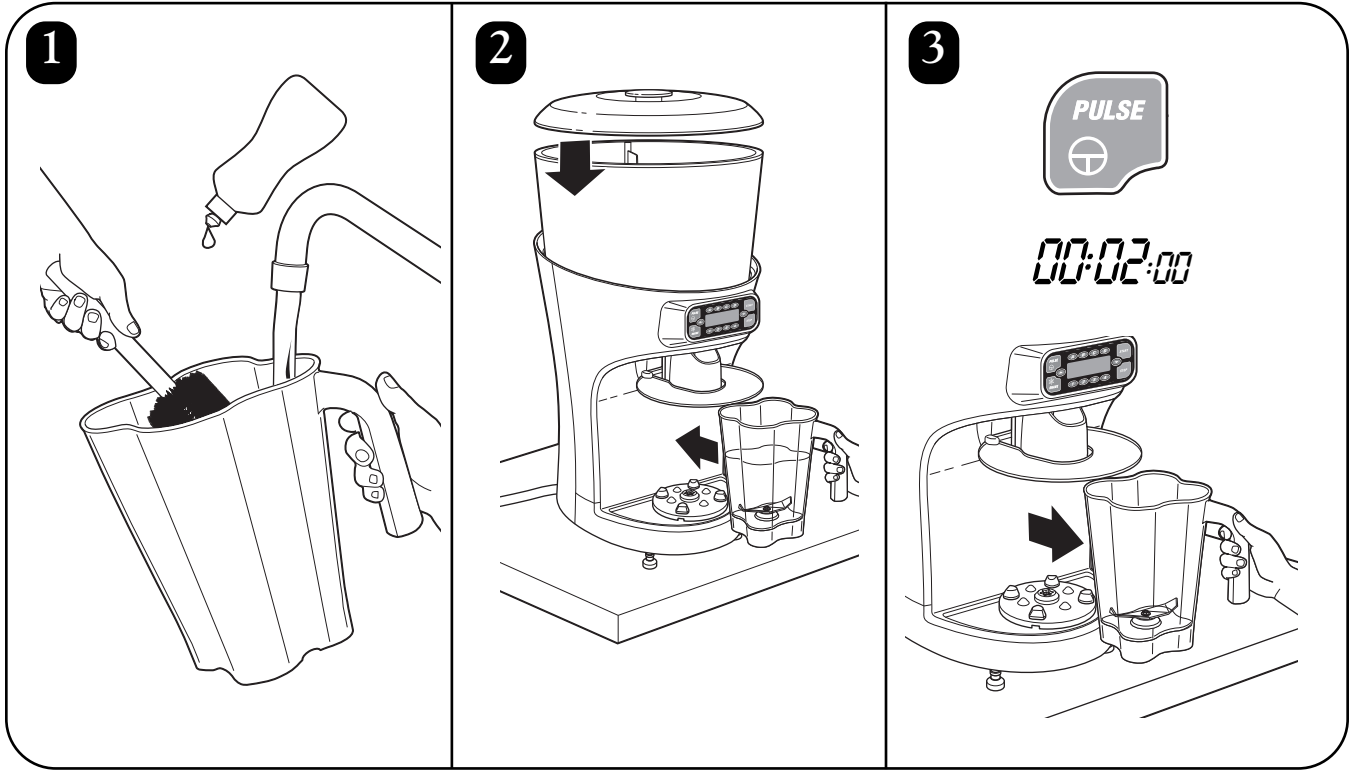
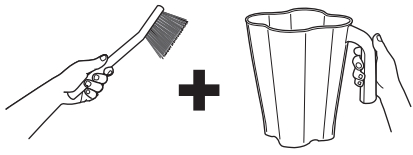

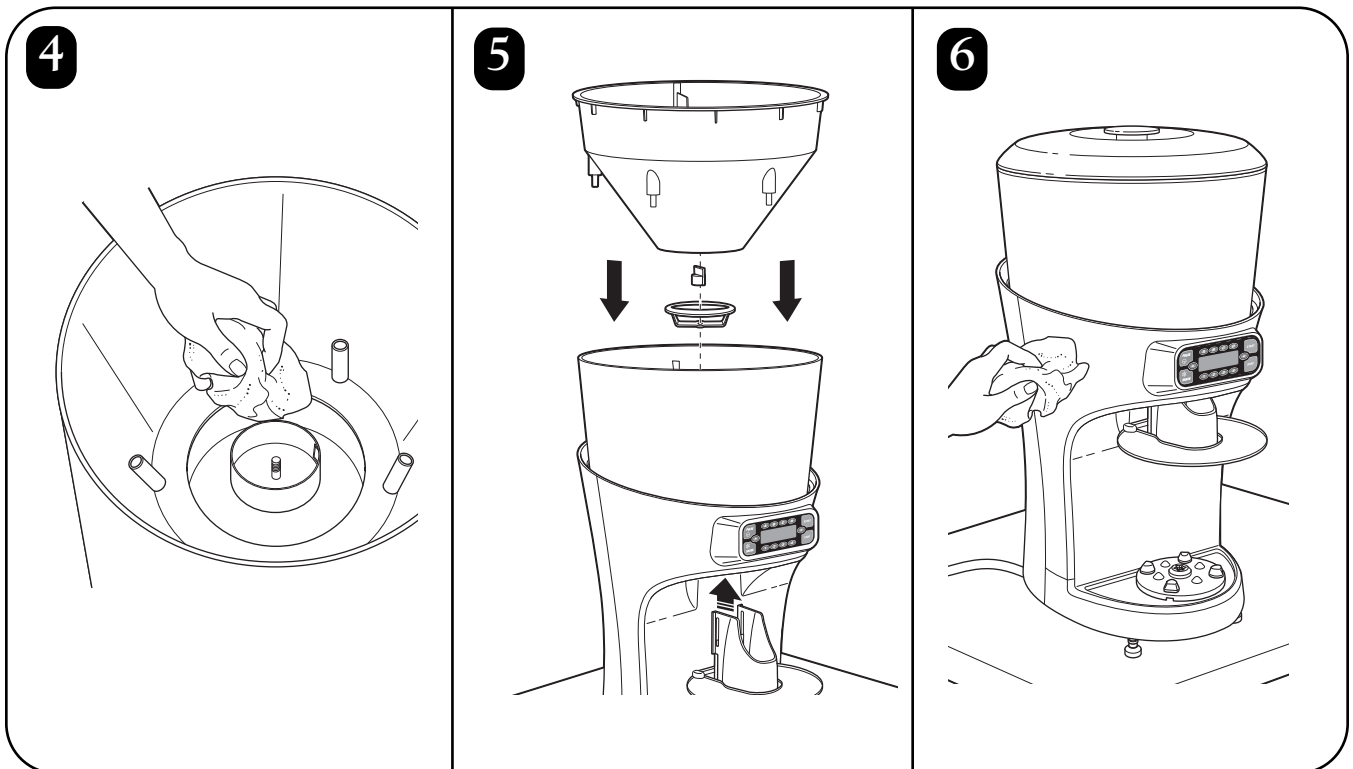
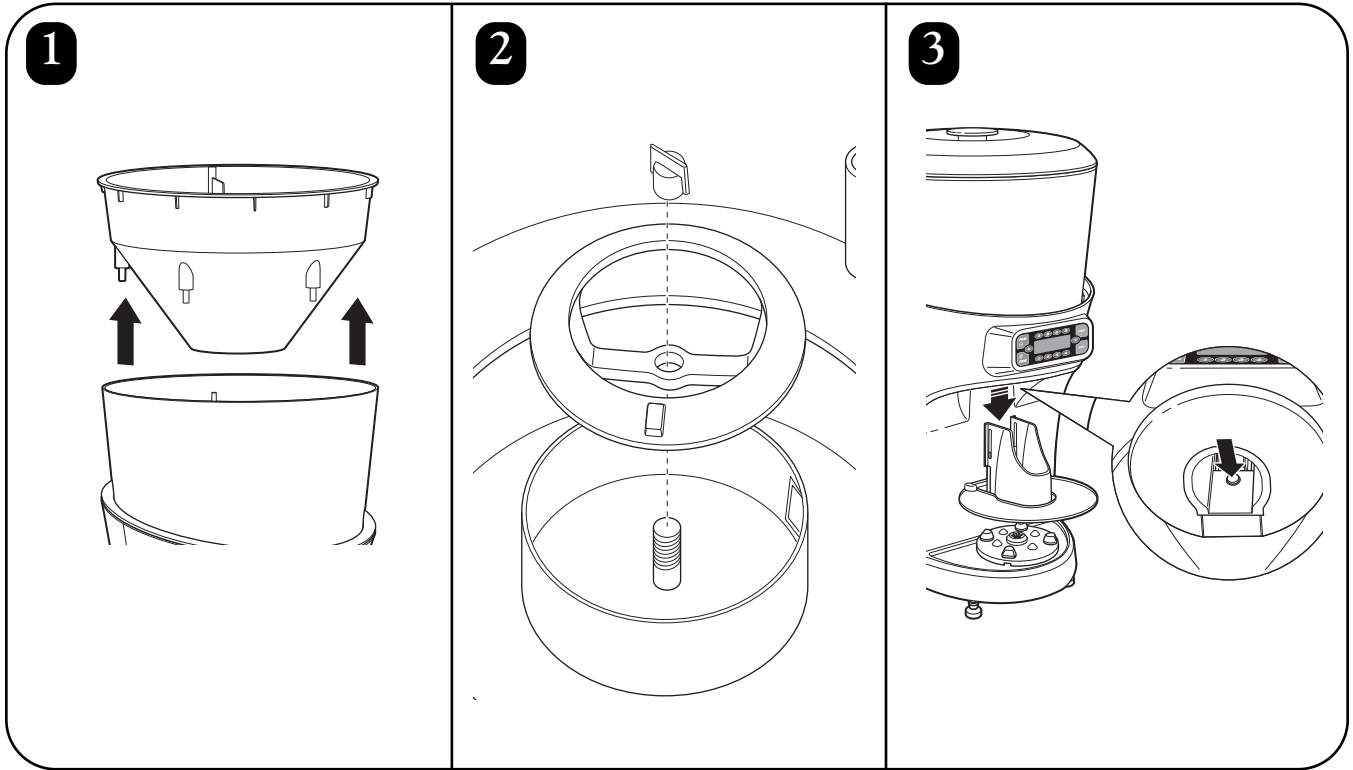
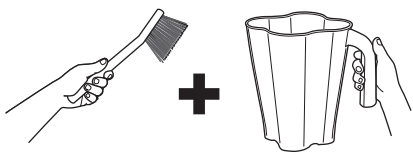

Meddelanden vid start

Meddelanden vid start

När enheten har förberetts och placerats på önskad plats, slå huvudströmbrytaren till läge PÅ (I). Följande meddelande bör då synas på skärmen:

```
LOADING  
SETTINGS
```

När de grundläggande inställningarna har hämtats, visas på skärmen följande meddelande i vänteläge:

```
350 415 475 600 mL  
HAMILTON BEACH  
COMMERCIAL  
1DR 2DR 3DR 4DR
```

OBS:

Om minneskortet ej är installerat, eller ej korrekt installerat, visas följande meddelande:

```
TURN OFF MAIN POWER  
SWITCH AND INSERT  
MEMORY CARD
```

Om detta meddelande visas, slå av apparaten, dra ur kontakten och se till att minneskortet är korrekt installerat. Sätt sedan tillbaka kontakten och starta om enheten.

Diagnostik-meddelanden

Diagnostik-meddelanden

Kontrollsystemet för IceShaver/Blender har ett antal säkerhets- och diagnostikfunktioner. Några av dessa funktioner övervakas av sensorer, så som till exempel kannans bottenplatta, dräneringsfunktionen och säkerhetsspärrar i ismataren.

```
INNER HOPPER  
NOT IN PLACE
```

Cykelräknare

När enheten är i vänteläge kan man bläddra igenom status- och diagnostikmeddelanden med ▲ eller ▼-knapparna. Dessa meddelanden innefattar antalet körda cykler och hur många cykler som återstår på garantin.

```
TOTAL SHAVE/BLEND  
CYCLES - 999999
```

```
CYCLES REMAINING  
IN WARRANTY - 999999
```

Servicemeddelanden

Andra meddelanden, så som servicemeddelanden, baseras på cykel-antalet och är utformade för att meddela när delar som utsätts för slitage bör bytas ut. Livslängden på dessa delar baseras på antalet cykler under normal användning. Genom att trycka STOP kan enheten köra 100 cykler innan meddelandet visas igen. När väl underhåll har utförts, tryck PULSE för att återställa cykel-antalet till noll för den underhållskomponenten.

```
SERVICE MESSAGE  
REPLACE  
CUTTER ASSEMBLY
```

Felsökningsguide

Problem . . .	Lösning . . .
Enheten startar ej eller stannar vid gång och kan ej startas om.	<ul style="list-style-type: none">• Kontrollera att enheten är korrekt ansluten till eluttaget.• Kontrollera att säkringen till eluttaget ej har löst ut eller att en strömbrytare har ställts om.• Kontrollera att säkringen på enhetens baksida ej har löst ut.• Kontrollera att PÅ/AV-knappen är i läge PÅ (I)• Kontrollera att minneskortet är korrekt installerat och på plats.• Motorn kan vara överhettad och har utlöst överhettningsskyddet. Stäng av enheten och låt den svalna i 15 minuter.
Mängden av krossad is varierar.	<ul style="list-style-type: none">• Kontrollera att enheten står jämt och är placerad på en fast och stabil yta.
Enheten svämmar över eller vatten läcker ut på bänken.	<ul style="list-style-type: none">• Se till att änden på dräneringsslangen ej är blockerat eller står under vatten.• Se till att dräneringsslangen är korrekt installerad och avledd.
Enheten skakar eller låter ovanligt mycket, eller det läcker från kannans bottenplatta.	<ul style="list-style-type: none">• Kontrollera att knivfästet ej har några lösa eller skadade knivar. Ersätt om det behövs.

Felsökningsguide – Statusmeddelanden

Meddelande som visas . . .	Lösning . . .
<p>BLENDER MOTOR OVERHEAT-TURN OFF MAIN POWER SWITCH</p>	<ul style="list-style-type: none"> • Den elektriska motorn är överhettad. Detta kan uppstå när mixerkannan är för full eller när man blandar mycket tjocka ingredienser. Minska mängden som blandas i kannan och låt motorn svalna av i flera minuter innan mixningen återupptas.
<p>INNER HOPPER NOT IN PLACE</p>	<ul style="list-style-type: none"> • Det finns en säkerhetsspärr i den inre ismataren. Se till att den inre ismataren sitter korrekt på plats och i enlighet med passmärkena. See "Delar och funktioner"-sidorna för instruktion om rätt inpassning.
<p>HOPPER LID NOT IN PLACE</p>	<ul style="list-style-type: none"> • Det finns en säkerhetsspärr i ismatarens lock. Se till att locket ligger rätt på behållaren.
<p>CHECK DRAIN</p>	<ul style="list-style-type: none"> • Det finns en sensor vid dräneringsslangen som känner av om vatten har stockat sig. Kontrollera att slangen ej har blockeringar eller är nypt.
<p>CONTAINER CAPACITY EXCEEDED</p>	<ul style="list-style-type: none"> • Mängden och antalet dryckesportioner har överskridit 64 fl.oz (1,9 liter).
<p>JAR NOT IN PLACE</p>	<ul style="list-style-type: none"> • Se till att mixerkannan är rätt placerad på mixerns bottenplatta. Sensorerna på bottenplattan förhindrar att motorn startar om mixerkannan ej är rätt placerad.

Felsökningsguide – Statusmeddelanden

Meddelande som visas . . .	Lösning . . .
SERVICE MESSAGE REPLACE CUTTER ASSEMBLY	<ul style="list-style-type: none"> Mixerns knivfäste bör bytas ut så snart det uppvisar slitage eller skador, eller när enheten visar påminnelsen: "REPLACE CUTTER ASSEMBLY".
SERVICE MESSAGE REPLACE SHAVER BLADE	<ul style="list-style-type: none"> Skraparbladet bör bytas ut så snart det uppvisar slitage eller skador, eller när enheten visar påminnelsen: "REPLACE SHAVER BLADE".
SERVICE MESSAGE REPLACE BLENDER MOTOR BRUSHES	<ul style="list-style-type: none"> Enheten räknar antalet genomgångna mixcykler och visar påminnelsen "REPLACE BLENDER MOTOR BRUSHES" när den förväntade livslängden på mixerns motorborstar har uppnåtts.
SERVICE MESSAGE REPLACE BLENDER MOTOR BELT	<ul style="list-style-type: none"> Enheten räknar antalet genomgångna mixcykler och visar påminnelsen "REPLACE BLENDER MOTOR BELT" när den förväntade livslängden på mixerns motorrem har uppnåtts.
SERVICE MESSAGE REPLACE SHAVER MOTOR BELT	<ul style="list-style-type: none"> Enheten räknar antalet genomgångna mixcykler och visar påminnelsen "REPLACE SHAVER MOTOR BELT" när den förväntade livslängden på iskrossens motorrem har uppnåtts.
SERVICE MESSAGE REPLACE BLENDER DRIVE ASSEMBLIES	<ul style="list-style-type: none"> Enheten räknar antalet genomgångna mixcykler och visar påminnelsen "REPLACE BLENDER MOTOR ASSEMBLIES" när den förväntade livslängden på mixerns drivenhet har uppnåtts.
REVOLUTION SENSOR ERROR	<ul style="list-style-type: none"> Sensorn för varvräknaren i iskrossens motor fungerar inte korrekt.
SPEED SENSOR FAILURE	<ul style="list-style-type: none"> Sensorn för hastighet i mixerns motor fungerar inte korrekt.

VIKTIGE SIKKERHETSREGLER

ADVARSEL – Ved bruk av elektriske husholdningsmaskiner og -apparater, må elementære sikkerhetsforanstaltninger følges, inklusive de følgende:

- Les brukerhåndboken før du bruker mikseren. Oppbevar håndboken lett tilgjengelig.
- Vask beholderen før første gangs bruk grundig i varmt såpe vann. Vask IKKE i oppvaskmaskin.
- Sett inn i en jordet stikkontakt.
- Ikke fjern jordledningen.
- Ikke bruk en adapter.
- Ikke bruk en skjoleledning.
- Koble fra strømledningen før rengjøring eller vedlikehold.
- For å redusere risiko for personskader, må du ta ut ledningen fra stikkontakten når den ikke er i bruk, og før du legger til eller tar ut deler.
- Koble mikseren fra og kontroller strømlednings isoleringen på brudd hver uke. Se avsnittet "Teknisk Service" for reparasjoner eller utskifting.
- Hvis du vil unngå elektrisk støt, må du aldri dyppe ledningen, støpselet, eller mikseren i vann eller annen væske.
- Ikke sprøyte basen med en høytrykks sprøytepipist.
- Utvis meget stor forsiktighet når du beveger en husholdningsmaskin som inneholder varm olje eller varme væsker.
- Ikke bruk husholdningsmaskinen for andre enn tiltenkt bruk. Den Isskraperen/Mikseren er beregnet til sammenblanding og sammenrøring av drikkevarer og frosne desserter.
- Ikke tiltenkt for bruk i nærheten av barn.
- Se etter at barn ikke leker med innretningen.
- Dette apparatet er ikke ment til å brukes av mennesker (inkludert barn) med redusert fysisk, sensorisk, eller mental kapasitet, eller mangel på erfaring og kunnskap, med mindre de har fått veiledning eller instruks om hvordan bruke apparatet av en person ansvarlig for deres sikkerhet.
- Bruk av tilleggsstyr som ikke er anbefalt av produsenten, kan føre til skader.
- For å redusere risiko for personskader og for å forhindre skader på mikseren eller beholderen og knivenheten, må bruksgjenstander IKKE føres inn i mikserens beholder mens mikseren er i bruk.
- Ikke oppbevar noen kjøkkenredskaper i beholderen, da mikseren ville ta skade hvis den skulle bli slått på av vanvare.
- For å forhindre mulighet for alvorlig personskade, hold hendene ut av mikserens beholder mens mikseren er i bruk. Bruk alltid mikseren med beholderlokket på plass.
- Unngå å komme i kontakt med bevegelige deler. Slå av apparatet og avbryt strømtilførselen før veksling av tilbehør eller forestående deler som beveger seg under bruken.
- Bladene er skarpe. Håndtere forsiktig.
- Hvis bladene på knivenheten er løse, stans bruken øyeblikkelig og skift ut knivenheten. Ikke forsøk å reparere eller festne knivenheten.
- Kontroller beholderen og knivenheten daglig. Bruk ikke splintret, risset, eller sprukket beholder. Undersøk knivenheten på slitasje, hakkete, eller ødelagte blader. Ikke bruk ødelagte, løse, eller spaltete blader.
- Ikke bruk utendørs.
- Dette apparatet er beregnet for korte driftsperioder, med en beregnet driftstid på 3 minutter.
- Ikke la mikseren være ubevoktet mens den er i bruk.
- For å forhindre skade på mikseren, beholderen, eller knivenheten IKKE bevege eller riste mikseren mens den er i drift. Hvis mikserfunksjonen stopper under drift, slå mikseren AV (O), fjern beholderen fra basen, fjern lokket på beholderen, og bruk en tynn gummispattel til å dytte blandingen tilbake mot knivene.
- Når du blander varme væsker, fjern oppsatsen av det todelte dekselet. Varmer væsker kunne dytte dekselet av krukken under omrøringen. For å unngå mulige forbrenninger: Ikke fyll mikseren krukke mer enn til 1/4 gal. (1 liter) nivået. Med et tykt stoffhåndkle som beskyttelse, plasser en hånd på toppen av dekselet. Unngå hudkontakt med dekselet. Start omrøring ved laveste hastighet.
- Bruk alltid mikseren med beholderlokket på plass.
- Fyll ikke istrakten med noe annet enn is.
- Ikke overskride den maksimale kapasiteten. Den maksimale kapasiteten tilsvarer unsene (liter) oppført på beholderen, og betydelig mindre ved tykke blandinger.
- Bruk ikke mer enn 5 kopper (1,3 liter) av vaskeoppløsning når du rengjør istrakten. Se "Rengjøring".
- Mikseren er utført med beskyttelse mot motoroverbelastning. Hvis motoren stopper ved driften på grunn av overoppheting, trekk støpslet ut av stikkontakten og la enheten avkjøle seg i 15 minutter. Slå enheten på igjen etter 15 minutter for å fortsette med normal drift.
- Den normale driften av dette produktet kan bli forstyrret på grunn av sterk elektromagnetisk forstyrrelse. Hvis dette hender, bare start produktet igjen og fortsett normal drift ved hjelp av håndboken. Hvis normal drift ikke kan gjenopptaes, plasser produktet på en annen plass.
- Ikke bruk et apparat med ødelagt ledning eller støpsel, eller et apparat som svikter eller er mistet i bakken, eller er skadet på annen måte. Du finner anvisninger i avsnittet "Teknisk Service" angående instruksjoner om gjennomsyn, reparasjon, elektriske, eller mekanisk innstilling.
- Hvis strømtilførselsledningen til dette apparatet er skadet, må den skiftes ut av fabrikanten eller dens serviceverksted eller en annen kvalifisert person.

- OPPBEVAR DISSE INSTRUKSJONENE -

Sikkerhetssymboler for varsling

De følgende sikkerhetssymbolene benyttes i denne manualen som varsel for de sikkerhetsrisikoene som er beskrevet nedenfor.



Fare for elektrisk støt
Koble fra strømledningen før rengjøring av mikserens base.
Hvis du ikke følger disse instruksjonene kan det resultere i død eller elektrisk støt.

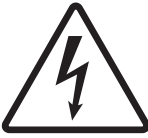

Fare for elektrisk støt
Sett inn i en jordet stikkontakt.
Ikke fjern jordledningen.
Ikke bruk en adapter.
Ikke bruk en skjøteledning.
Hvis du ikke følger disse instruksjonene kan det resultere i død, ild, eller elektrisk støt.



Helsefare ved skjæring
Alltid plassere lokket på beholderen ved omrøring.
Ikke stikke hender, skjær eller andre bruksgjenstander inn i beholderen mens du blander.
Hvis du ikke følger disse instruksjonene kan det resultere i brukket ben, kutt, eller andre skader.



Fare for forbrenning
Vis alltid forsikt under omrøringen av varme innhold.
Hvis du ikke følger disse instruksjonene kan det resultere i forbrenninger.

Teknisk Service
For assistanse eller reservedeler, ring vårt
Tekniske Service nummer:
++910-693-4277
www.commercial.hamiltonbeach.com

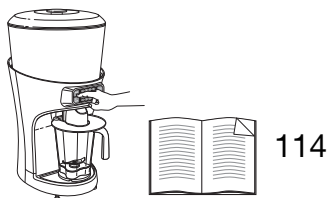

Rengjøring

Rengjør før første bruk og etter hvert bruk med en rengjøringsoppløsning ved å bruke 1 spiseskje (15ml) av husholdnings blekemiddel på en gallon (3.8 liter) av rent, kaldt vann (60°F/16°C), blandet i henhold til instruksjonene på blekemidlet.

Mikserens beholder

1. Fyll beholderen med rengjøringsoppløsning, sett på lokket og påfyllingdekslet og hold PULSE knappen i 2 minutter. Tom beholder.
2. Tørk utsiden med en myk klut fuktet med rengjøringsoppløsning.
3. Senk lokket og påfyllingdekslet ned i rengjøringsoppløsningen i 2 minutter.
4. Plasser tom beholder på basen og trykk PULSE i 2 sekunder for å fjerne eventuell fuktighet fra knivenheten.
5. **Når klar for bruk**, skylld med rent vann.

Istrakt

1. Fjern lokket på istrakten og løft ut den indre delen av trakten.
2. Løsne tommeskruene på røre enheten og løft enheten opp og ut av skrapeinnsatsen.
3. Fjern issjakten ved å presse opplåsingsknappen og dra nedover.
4. Tørk innsiden av skrapeinnsatsen med en ren, myk klut fuktet med rengjørings oppløsning.
5. Skyll issjakten, røre enheten og innsiden av trakten i rengjøringsoppløsning, og la lufttørke. Tørk skrapeinnsatsen, skrapebladet, og isspredeskiven med en ren, myk klut fuktet med rengjøringsoppløsning.
6. Når alle delene er tørre, sett røre enheten, den indre delen av trakten og issjakten sammen igjen ved å utføre skrittene 1–3 i motsatt vei.

INSTRUKSJONER FOR RIKTIG AVHENDING AV DETTE PRODUKTET I OVERENSTEMMELSE MED EU DIREKTIVET OM KASSERING AV ELEKTRISK AVFALL

Vennligst ikke avhend noe elektrisk utstyr som vanlig avfall. Hjelp til med å bevare naturressurser og beskytt miljøet: Når du er ferdig med bruken av dette produktet, vennligst avhend det ved din lokale avfallsinnsamling eller gjenvinningscenter på området reservert for elektrisk utstyr. Kontakt dine lokale autoriteter for å finne det nærmeste avfallsinnsamlingsstedet. For å minne deg på å avhende dette produktet på en ansvarlig måte og adskilt fra vanlig avfall, er det merket med symbolet av en krysset søppelkasse.



Deler og Egenskaper

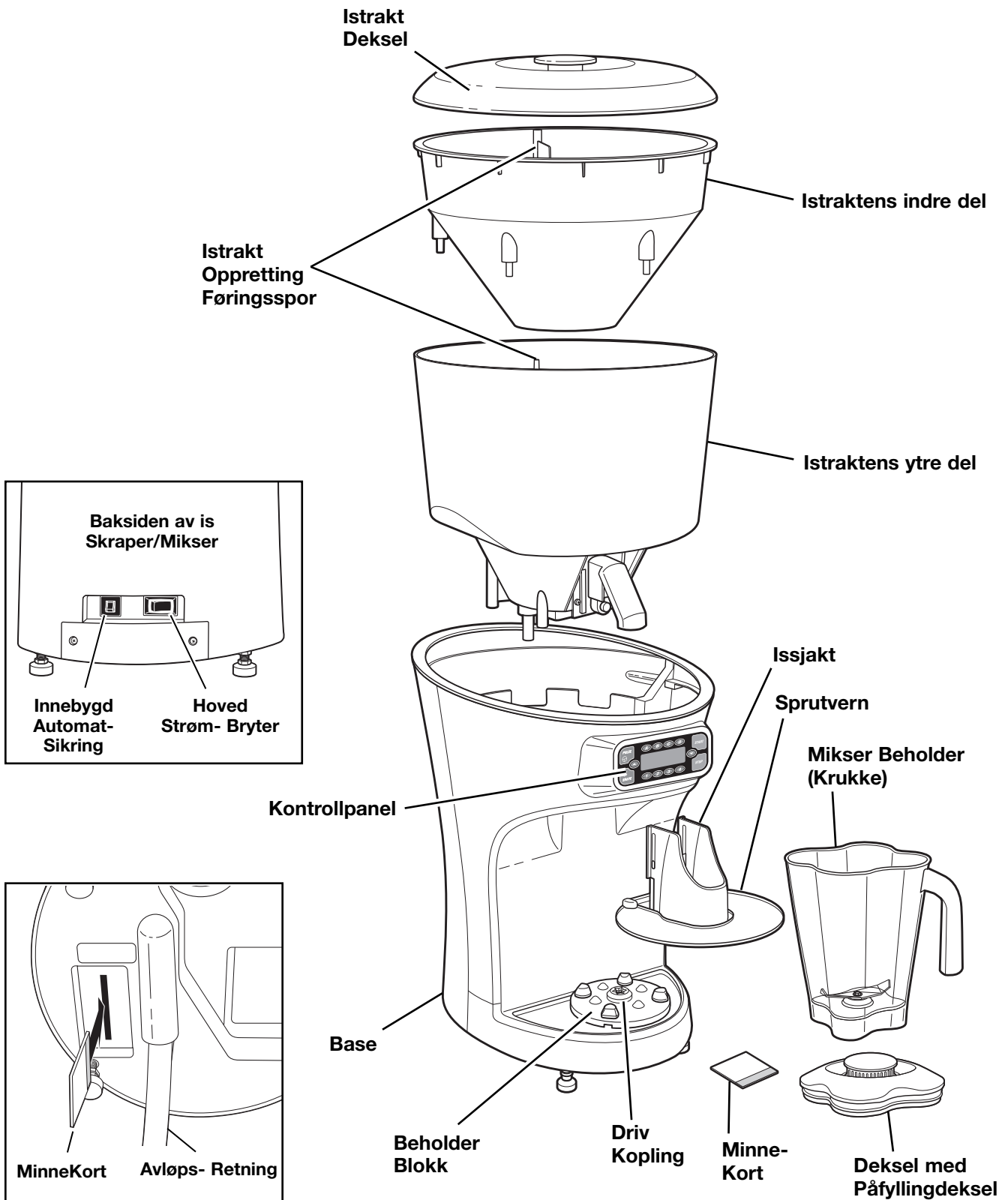

Bunnriss av Enheten

Kontrollpanel

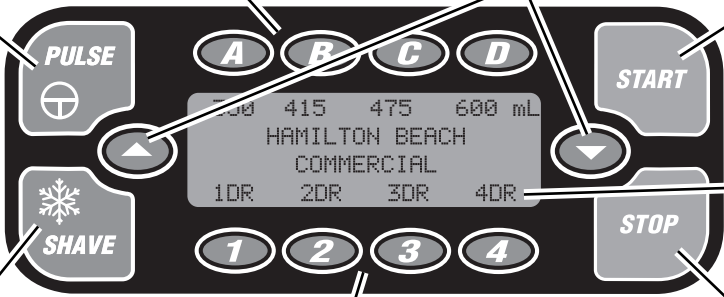

PULSE taster
Mikserbeholderen må være på plass. Tillater manuell mikser betjening. Trykk og hold for å starte mikseren med høy fart. Slipp for å stoppe mikser.

Porsjonsstørrelse Taster A-D
Trykk **A-D** for å velge den ønskede størrelsen.

Bla opp/ned taster
Trykk **▲** eller **▼** taster for å bla gjennom status og diagnosemeldinger.

START taster
Start betjening av den utvalgte syklus.

Display
display status meldinger.

STOP taster
Stopper betjening av den utvalgte funksjonen. Slår ikke av strømmen til enheten.

Skrape taster
Tillater manuell betjening av isskraperen. Trykk og hold for å skrape is, slipp fri for å stoppe isskraperen.

Nummer av Betjeningstastene 1-4
Trykk **1-4** for å velge det ønskede betjenings-nummer (1 til 4).

Display meldinger
Skjermen kan bli brukt til å vise viktige informasjon for diagnose og feilsøking, så vel som betjeningsinformasjoner. Trykk **▲** eller **▼** taster for å bla gjennom status og diagnosemeldinger.

For Eksempel:

For å Vise Syklusoppsummering:
Mens enheten ikke er aktiv, press **▲** eller **▼** taster for å vise syklus oppsummeringen.

For å Koble inn eller Koble ut Avløpssensoren:
Når denne meldingen vises, trykk taster for å velge mellom innkoblet eller utkoblet.

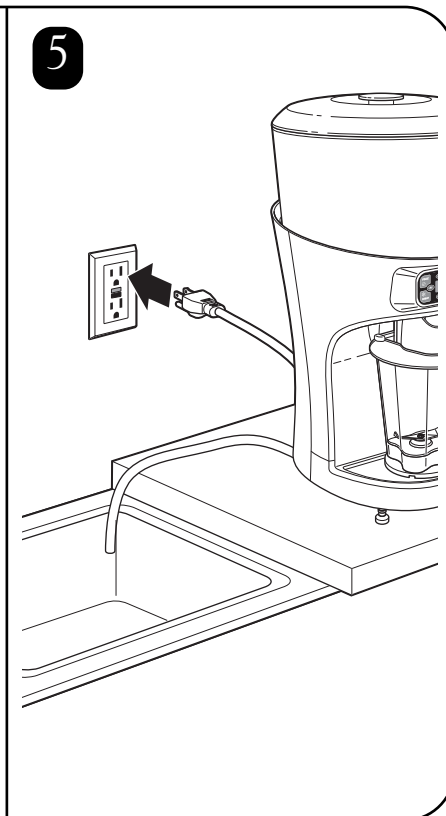
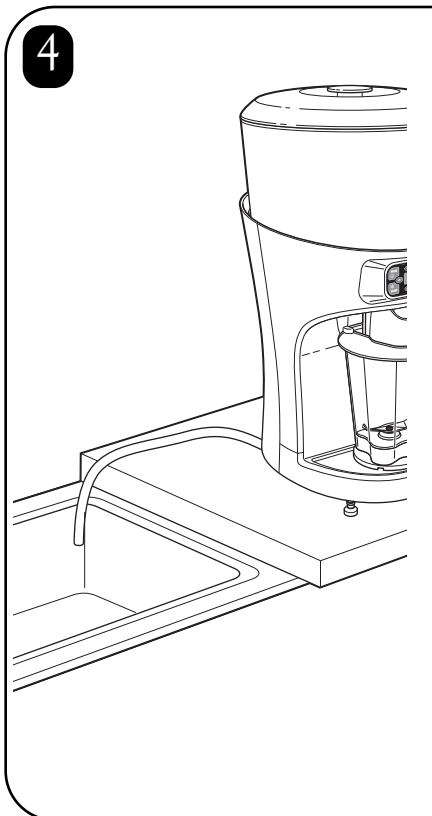
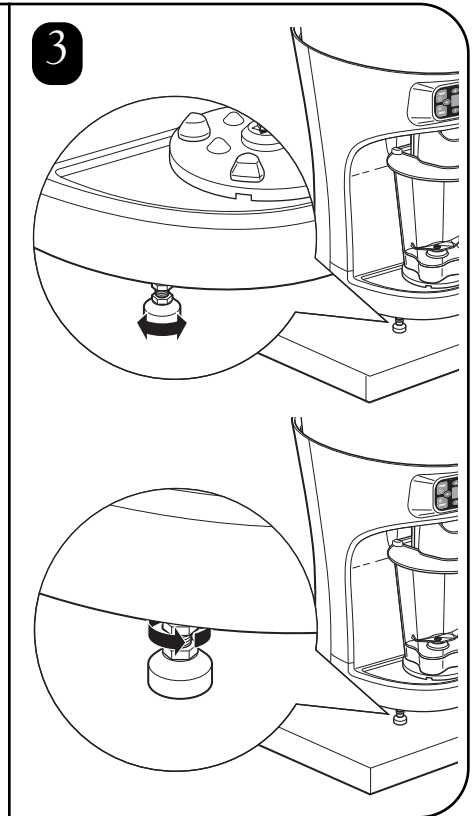
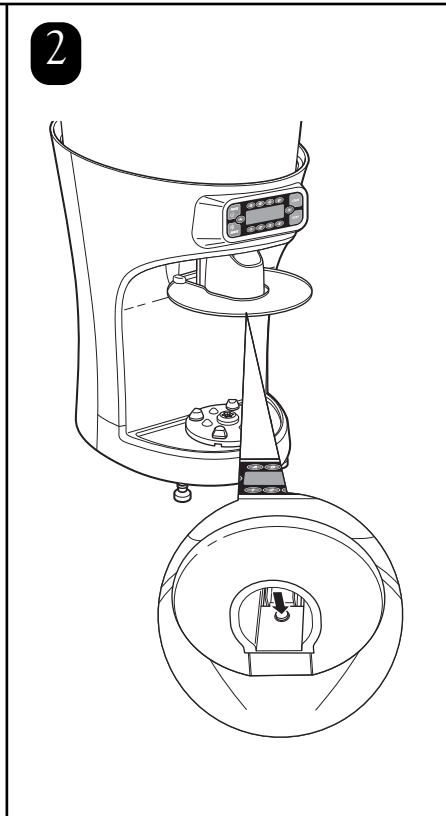
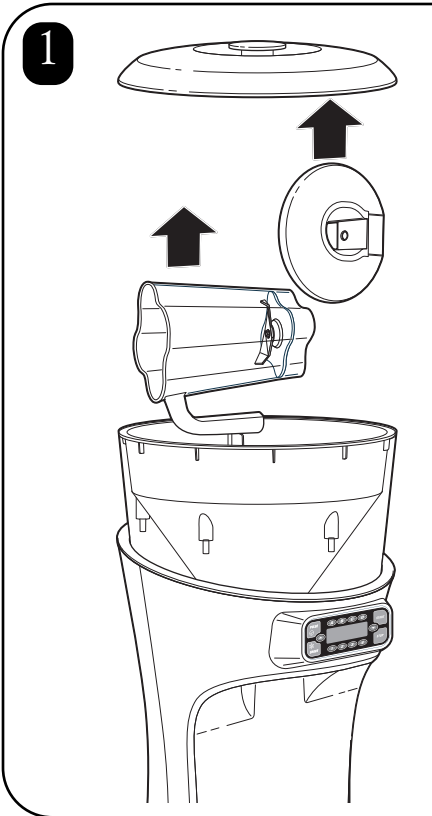
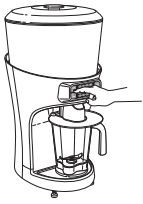

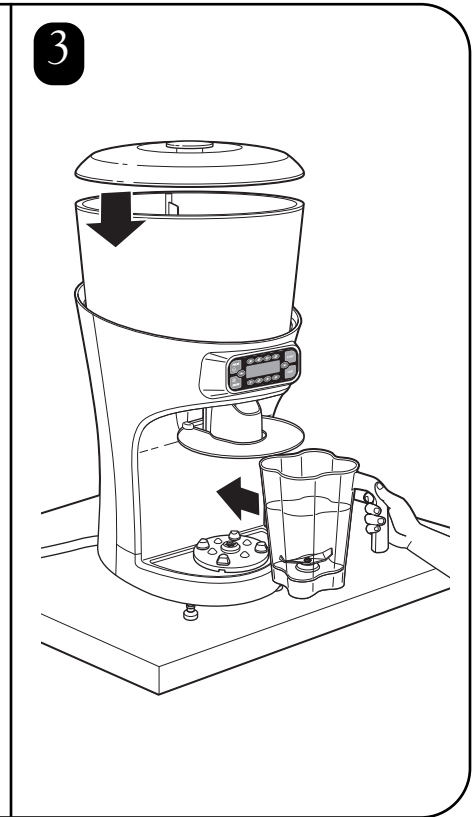
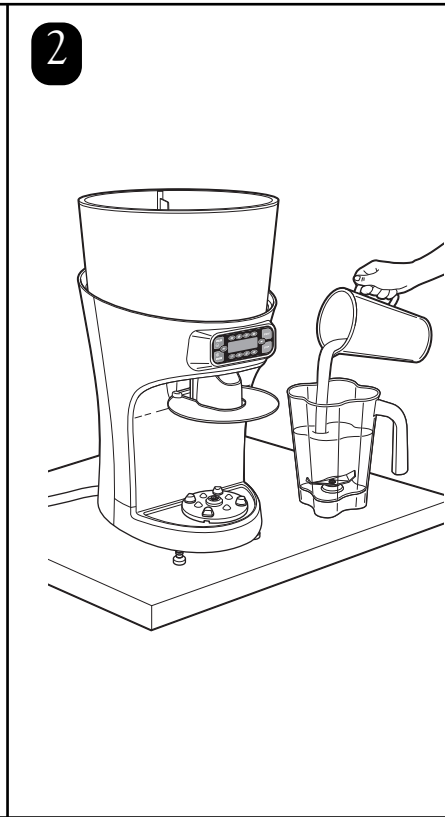
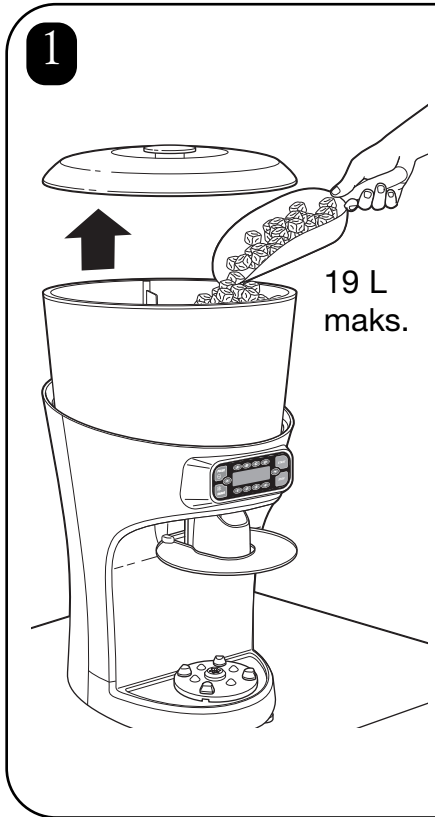
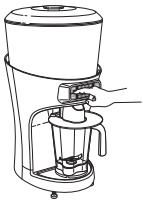

4 Automatisk betjening:

Velg ut porsjon størrelse:

A B C D

350 415 475 600 mL
SELECT SIZE
OF DRINKS
1DR 2DR 3DR 4DR

Velg porsjonsmengde:

350 415 475 600 mL
SELECT NUMBER
OF DRINKS
1DR 2DR 3DR 4DR

1 2 3 4

START

Manuell betjening:

SHAVE

PULSE

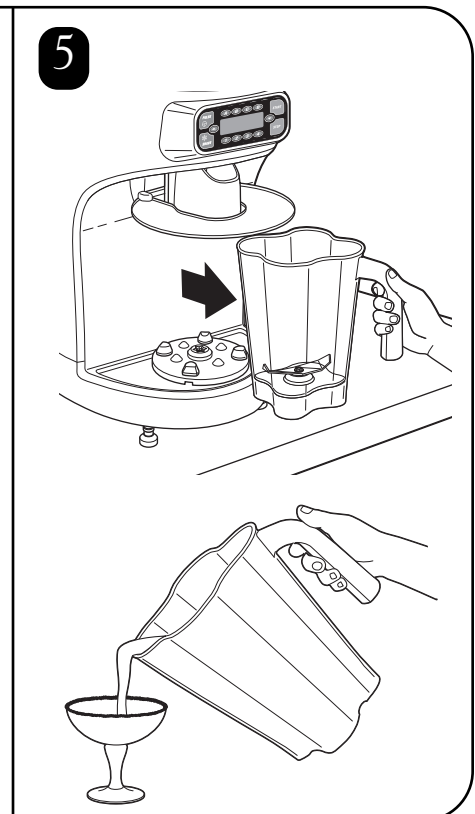

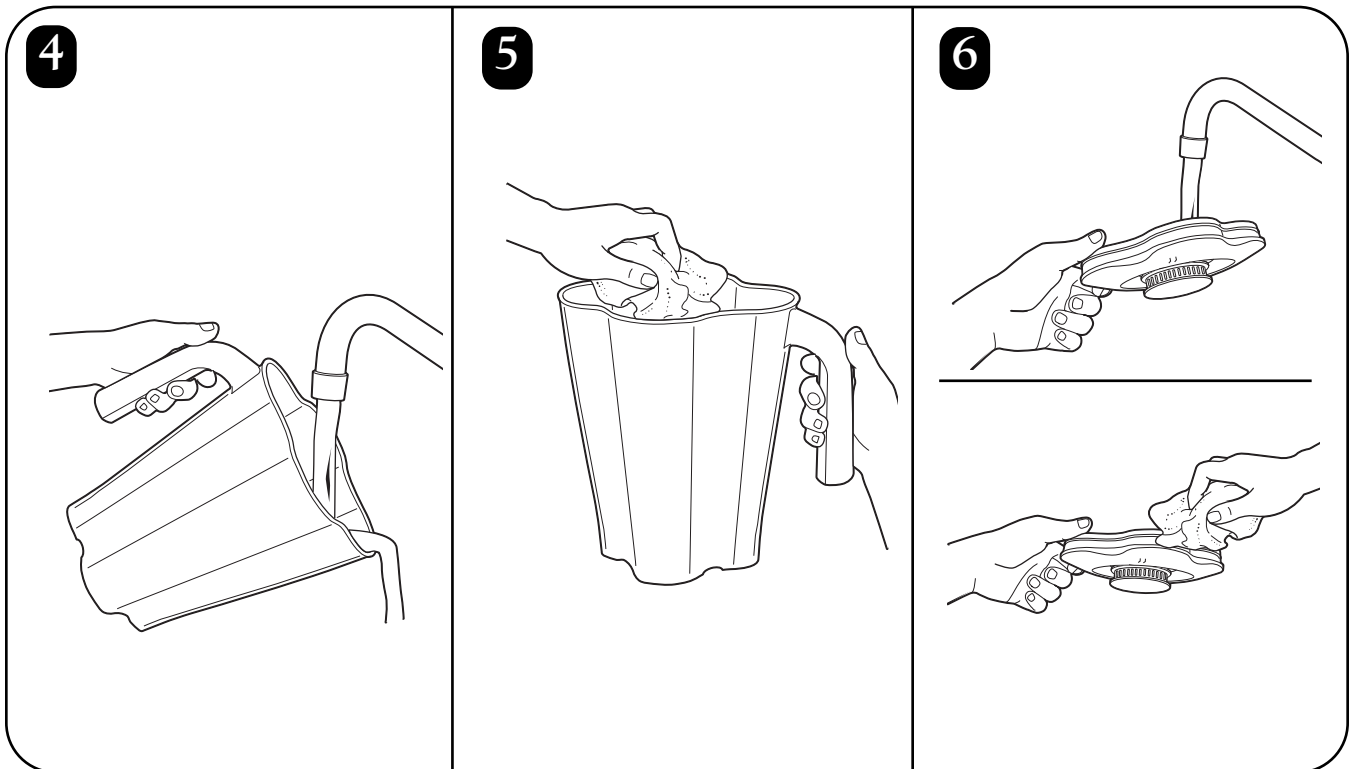
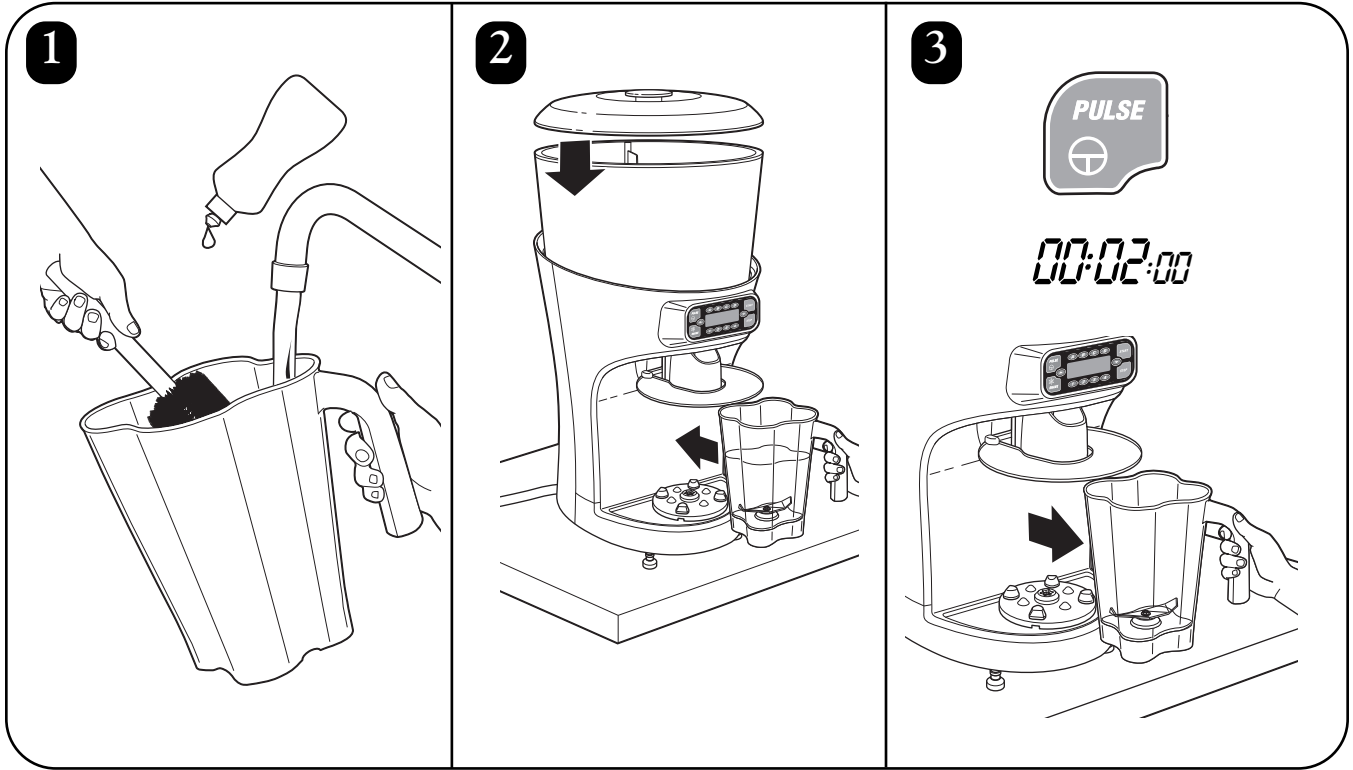
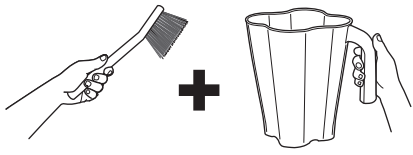

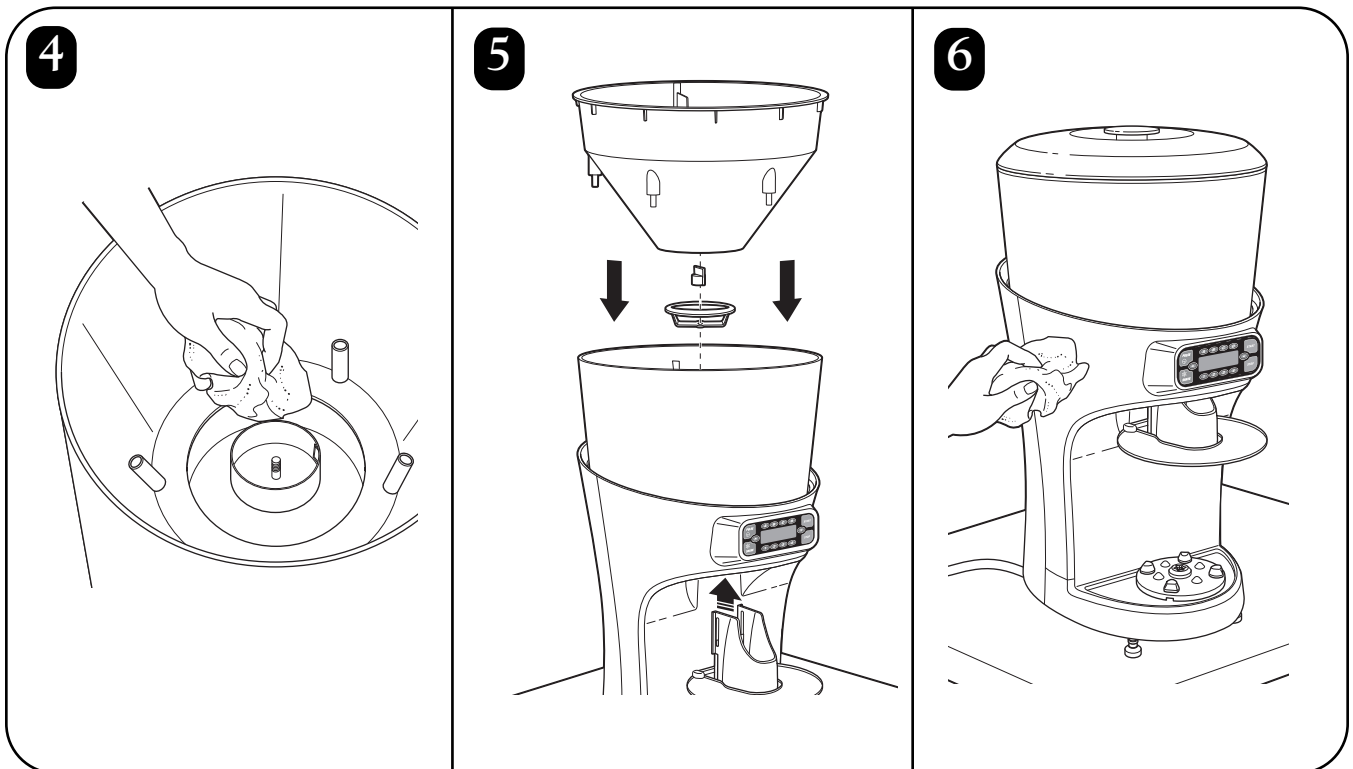
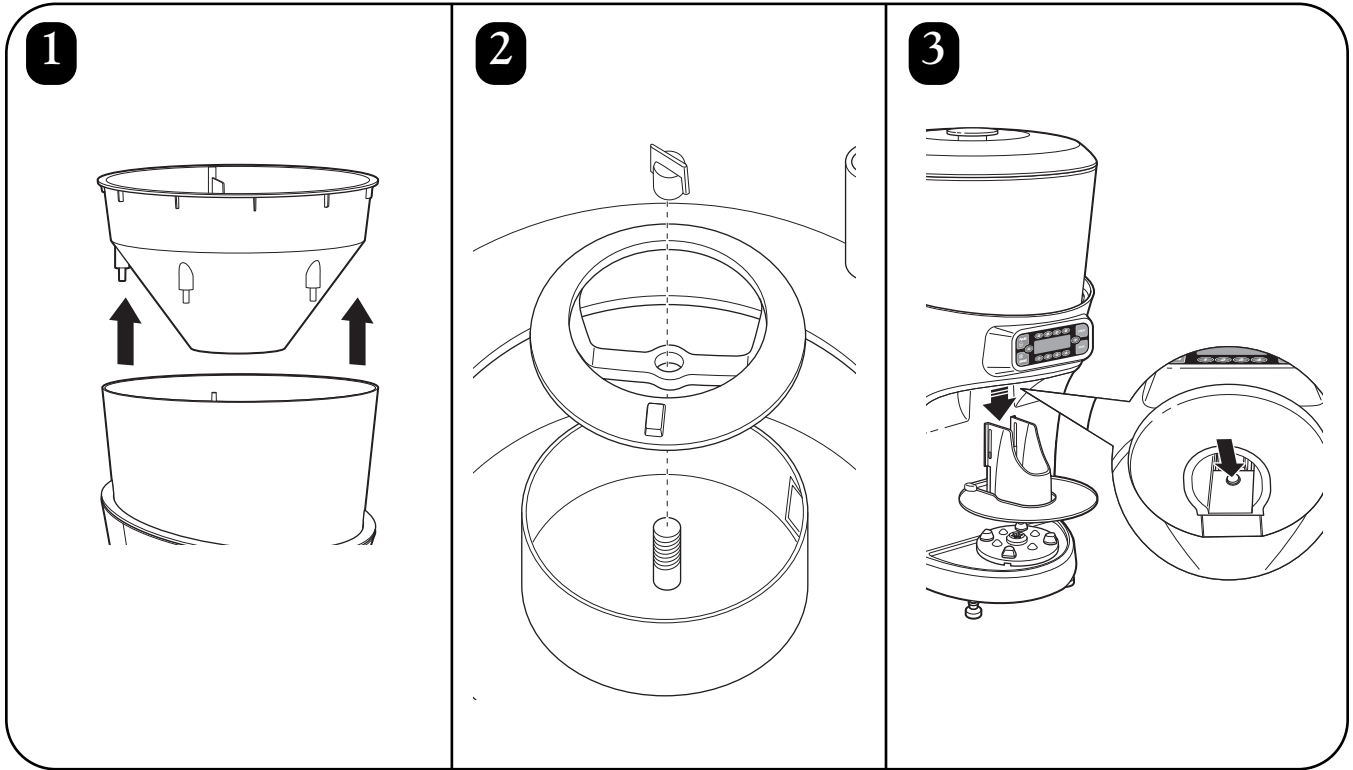
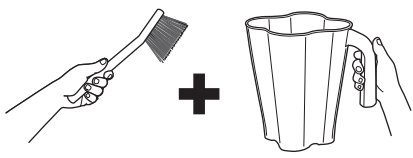

Oppstart Meldinger

Oppstart Meldinger

Når enheten er klargjort på den ønskede plassen, beveg hovedstrømbryteren til ON (I) posisjon.

Den følgende meldingen burde vises på skjermen:

```
LOADING  
SETTINGS
```

Når førsteinnstillingene er lastet, vil skjermen vise den følgende beredskapsmelding:

```
350 415 475 600 mL  
HAMILTON BEACH  
COMMERCIAL  
1DR 2DR 3DR 4DR
```

MERK:

minnekortet er ikke installert, eller er ikke riktig installert, de følgende meldingene vil vises:

```
TURN OFF MAIN POWER  
SWITCH AND INSERT  
MEMORY CARD
```

Hvis denne meldingen vises, slå av enheten, kople den fra, og kontroller at minne kortet er riktig installert. Kople enheten til igjen og start på nytt.

Diagnose Meldinger

Diagnose Meldinger

Isskraperens/mikserens kontrollsystem har et antall av sikkerhets- og diagnoseegenskaper. Noen av disse egenskapene er kontrollert av sensorer, slik som beholderblokkens sensor, avløpssensoren, og sikkerhetssperre på istrakten.

```
INNER HOPPER  
NOT IN PLACE
```

Syklusoppsummeringer

Når enheten er i beredskapsmodus, trykk ▲ og ▼ tasten vil bla gjennom status og diagnose meldinger. Disse omfatter den løpende syklusoppsummeringen og anrallet av syklusene som er igjen i garantien.

```
TOTAL SHAVE/BLEND  
CYCLES - 999999
```

```
CYCLES REMAINING  
IN WARRANTY - 999999
```

Betjeningsmeldinger

Andre, slik som betjeningsmeldinger, er basert på driftssyklusoppsummeringer, og er produsert for å informere deg, når deler som er utsatt for slitasje burde byttes ut. Levetiden på disse delene er basert på antallet av sykluser under normale bruksbetingelser. Trykking av STOP tasten vil tillate enheten å løpe 100 sykluser før meldingen vises igjen. Når betjeningen er fullført, trykk PULSE tasten for å sette syklusoppsummeringen tilbake på null for dette betjeningselementet.

```
SERVICE MESSAGE  
REPLACE  
CUTTER ASSEMBLY
```

Feilsøkingguide

Problem . . .	Løsning . . .
Enheten vil ikke starte eller stopper mens den er i drift og kan ikke bli startet igjen.	<ul style="list-style-type: none">• Kontroller for å se om enheten er sikkert koblet til en stikkontakt.• Kontroller for å se om sikringen til stikkontakten er utbrent eller om en automatsikring har utløst.• Kontroller for å se om automatsikringen på baksiden av enheten har utløst.• Kontroller for å forvise deg om at PÅ/AV bryteren er i PÅ (I) posisjon.• Kontroller for å forvise deg om at minnekortet er riktig installert.• Motoren er overopphetet og har aktivert det termiske overlastvernet. Slå av enheten og la den avkjøle seg i 15 minutter.
Mengden av produsert is har ikke konsistens.	<ul style="list-style-type: none">• Kontroller for å forvise deg om at enheten er plan og sitter på en solid, robust overflate.
Enheten løper over eller vann lekker på kjøkkenbordet.	<ul style="list-style-type: none">• Kontroller at enden av dreneringsslangen ikke står under vann eller er blokkert.• Kontroller at dreneringsslangen er riktig installert og plassert.
Økt vibrasjon eller bråk fra mikseren, eller lekkasje fra mikserens krukkebase.	<ul style="list-style-type: none">• Kontroller bladenheten på løsnede eller skadete blader. Skift ut om nødvendig.

Feilsøkingssguide – Status Meldinger

Skjermmelding . . .	Løsning . . .
<p>BLENDER MOTOR OVERHEAT-TURN OFF MAIN POWER SWITCH</p>	<ul style="list-style-type: none"> Elektrisk mikser motor er for varm. Dette kan oppstå når mikserens krukke er for full eller når det blandes meget tykke ingredienser. Reduser produktmengden i krukken og la motoren avkjøle før starting av mikseren.
<p>INNER HOPPER NOT IN PLACE</p>	<ul style="list-style-type: none"> Det befinner seg en sikkerhetssperre på den indre delen av istrakten. Kontroller at den indre delen av istrakten er riktig plassert og i flukt. Se avsnittet Deler og Egenskaper for riktig oppretting.
<p>HOPPER LID NOT IN PLACE</p>	<ul style="list-style-type: none"> Det befinner seg en sikkerhetssperre på istraktens deksel. Kontroller at dekselet sitter riktig på plass.
<p>CHECK DRAIN</p>	<ul style="list-style-type: none"> Det befinner seg en sensor på drenasjen som vil indikere om vann er stuvet opp i avløpet. Kontroller avløpet på tilstopping eller knekk.
<p>CONTAINER CAPACITY EXCEEDED</p>	<ul style="list-style-type: none"> Drinkstørrelsen eller antallet av drinker har overskredet 64 unser (1.9 l).
<p>JAR NOT IN PLACE</p>	<ul style="list-style-type: none"> Kontroller at beholderen sitter sikkert på mikserens base. Beholderblokkens sensor forhindrer start av miksermotoren hvis beholderkrukken ikke sitter riktig.

Feilsøkingssguide – Status Meldinger

Skjermmelding . . .	Løsning . . .
SERVICE MESSAGE REPLACE CUTTER ASSEMBLY	<ul style="list-style-type: none"> Mikserens knivenhet burde alltid byttes ut når der er slitt eller skadet, eller når enheten viser påminnelsen “REPLACE CUTTER ASSEMBLY”.
SERVICE MESSAGE REPLACE SHAVER BLADE	<ul style="list-style-type: none"> Isskraperens blad burde alltid byttes ut når der er slitt eller skadet, eller når enheten viser påminnelsen “REPLACE SHAVER BLADE”.
SERVICE MESSAGE REPLACE BLENDER MOTOR BRUSHES	<ul style="list-style-type: none"> Enheden teller antallet av syklene og viser påminnelsen “REPLACE BLENDER MOTOR BRUSHES” når den forventede levetiden av mikserens motorbørster er nådd.
SERVICE MESSAGE REPLACE BLENDER MOTOR BELT	<ul style="list-style-type: none"> Enheden teller antallet av syklene og viser påminnelsen “REPLACE BLENDER MOTOR BELT” når den forventede levetiden av mikserens motorbelte er nådd.
SERVICE MESSAGE REPLACE SHAVER MOTOR BELT	<ul style="list-style-type: none"> Enheden teller antallet av syklene og viser påminnelsen “REPLACE SHAVER MOTOR BELT” når den forventede levetiden av skraperens motorbelte er nådd.
SERVICE MESSAGE REPLACE BLENDER DRIVE ASSEMBLIES	<ul style="list-style-type: none"> Enheden teller antallet av syklene og viser påminnelsen “REPLACE BLENDER MOTOR ASSEMBLIES” når den forventede levetiden av mikserens motorenhet er nådd.
REVOLUTION SENSOR ERROR	<ul style="list-style-type: none"> Omdreiningssensoren på skraperens motor fungerer ikke riktig.
SPEED SENSOR FAILURE	<ul style="list-style-type: none"> Fartsensoren på mikserens motor fungerer ikke riktig.

ΣΗΜΑΝΤΙΚΕΣ ΟΔΗΓΙΕΣ ΑΣΦΑΛΕΙΑΣ

ΠΡΟΣΟΧΗ – Όταν χρησιμοποιείτε ηλεκτρικές συσκευές, πρέπει πάντα να ακολουθείτε τις βασικές προφυλάξεις ασφάλειας, συμπεριλαμβανομένων των παρακάτω:

- Διαβάστε το Εγχειρίδιο Λειτουργίας πριν χρησιμοποιήσετε το μπλέντερ. Έχετε το Εγχειρίδιο Λειτουργίας κάπου πρόχειρα.
- Πριν την πρώτη χρήση, πλύνετε το δοχείο με ζεστό νερό με σαπούνι. ΜΗΝ τοποθετείτε στο πλυντήριο πιάτων.
- Συνδέστε με γειωμένη πρίζα.
- Μην αφαιρείτε τη γείωση.
- Μη χρησιμοποιείτε προσαρμογέα.
- Μη χρησιμοποιείτε καλώδιο επέκτασης.
- Αποσυνδέστε από το ρεύμα πριν τον καθαρισμό ή τη συντήρηση.
- Για να μειώσετε τον κίνδυνο ατομικού τραυματισμού, βγάzte το καλώδιο από την πρίζα όταν δε χρησιμοποιείτε τη συσκευή και πριν βάλετε ή βγάλετε κάποιο εξάρτημα.
- Βγάλτε το μπλέντερ από την πρίζα και επιθεωρήστε τη μόνωση του καλωδίου για ρωγμές σε εβδομαδιαία βάση. Αναφερθείτε στην «Τεχνική Συντήρηση» για επισκευή ή αντικατάσταση.
- Για προστασία κατά της ηλεκτροπληξίας, μη βυθίζετε το καλώδιο, την πρίζα, ή τη βάση του μπλέντερ σε νερό ή άλλο υγρό.
- Μην ψεκάζετε τη βάση με ψεκαστήρα υψηλής πίεσης.
- Πρέπει να δίνετε μεγάλη προσοχή όταν μετακινείτε ένα σκεύος που περιέχει καυτό λάδι ή άλλα θερμά υγρά.
- Μη χρησιμοποιείτε τη συσκευή για χρήσεις εκτός από αυτές που προορίζεται. Το μπλέντερ/μηχανή θρυμματισμού πάγου έχει σχεδιαστεί για την ανάμιξη ποτών και παγωμένων επιδόρπων.
- Δεν προορίζεται για χρήση από ή κοντά σε παιδιά.
- Τα παιδιά πρέπει να εποπτεύονται για να διασφαλισθεί ότι δεν παίζουν με τη συσκευή.
- Αυτή η συσκευή δεν προορίζεται για χρήση από πρόσωπα (συμπεριλαμβανομένων παιδιών) με μειωμένες φυσικές, αισθητήριες, ή διανοητικές ικανότητες, ή με έλλειψη εμπειρίας και γνώσης, εκτός αν τους έχει παρασχεθεί επίβλεψη ή οδηγίες σχετικά με τη χρήση της συσκευής από πρόσωπο αρμόδιο για την ασφάλειά τους.
- Η χρήση των εξαρτημάτων προσάρτησης που δεν συνιστώνται από τον κατασκευαστή συσκευών μπορεί να προκαλέσουν τραυματισμούς.
- Για να μειώσετε τον κίνδυνο ατομικού τραυματισμού και για να αποφύγετε τυχόν καταστροφή του μπλέντερ ή του δοχείου και του συγκροτήματος του κοπτήρα, ΜΗ βάζετε σκεύη στο δοχείο του μπλέντερ ενώ λειτουργεί.
- Μην αποθηκεύετε σκεύη της κουζίνας στο μπλέντερ γιατί μπορεί να καταστραφεί αν τενθεί κατά λάθος σε λειτουργία.
- Για να αποφύγετε την πιθανότητα σοβαρού ατομικού τραυματισμού, κρατήστε τα χέρια σας έξω από το βάζο του μπλέντερ ενώ λειτουργείτε το μπλέντερ. Λειτουργείτε πάντα το μπλέντερ με το καπάκι του βάζου στη θέση του.
- Να αποφεύγετε την επαφή με τα κινούμενα εξαρτήματα. Αποσυνδέστε την συσκευή και απομακρύνετε από την πρίζα παροχής ηλεκτρικού πριν να αλλάξετε τα εξαρτήματα ή πριν πλησιάσετε τα εξαρτήματα τα οποία βρίσκονται εν κινήσει κατά την χρήση.
- Οι λεπίδες είναι αιχμηρές. Πιάστε τις με προσοχή.
- Αν οι λεπίδες του κοπτήρα είναι χαλαρωμένες, σταματήστε τη χρήση αμέσως και αντικαταστήστε το συγκρότημα του κοπτήρα. Μην προσπαθείτε να επισκευάσετε ή να σφίξετε το συγκρότημα κοπτήρα.
- Ελέγχετε το δοχείο και το συγκρότημα του κοπτήρα καθημερινά. Μη χρησιμοποιείτε το δοχείο του μπλέντερ αν είναι σπασμένο, χτυπημένο ή ραγισμένο. Ελέγχετε τον κόφτη για φθορά, χαρακίες ή σπασμένες λεπίδες. Μη χρησιμοποιείτε σπασμένες, ραγισμένες ή χαλαρές κοπτικές λεπίδες.
- Μην το χρησιμοποιείτε σε εξωτερικό χώρο.
- Αυτή η συσκευή προορίζεται για μικρές χρονικές περιόδους λειτουργίας, με συνιστώμενο χρόνο λειτουργίας 3 λεπτών.
- Μην αφήνετε το μπλέντερ μόνο του όταν λειτουργεί.
- Για να αποφύγετε τυχόν καταστροφή του μπλέντερ, του δοχείου ή του συγκροτήματος του κοπτήρα, ΜΗ μετακινείτε και μην κουνάτε το μπλέντερ ενώ λειτουργεί. Εάν η ανάμιξη σταματήσει κατά τη διάρκεια της λειτουργίας του μπλέντερ, κλείστε το [Θέση OFF (O)], μετακινήστε το δοχείο από τη βάση του, αφαιρέστε το καπάκι του δοχείου και χρησιμοποιήστε μια λεπτή λαστιχένια σπάτουλα για να σπρώξετε το μίγμα προς τους κόφτες.
- Όταν αναμειγνύετε ζεστά υγρά, απομακρύνετε το κεντρικό τμήμα του διπλού τμήματος στο καπάκι. Τα ζεστά υγρά ενδέχεται να απωθήσουν το καπάκι από το δοχείο κατά την διάρκεια της λειτουργίας. Για να αποφύγετε τα ενδεχόμενα εγκαύματα: Μην γεμίζετε το δοχείο του αναμικτήρα πιο πάνω από την σήμανση επιπέδου ενός κουώρτ (1 λίτρο). Με την προστασία ενός γαντιού κουζίνας ή μίας πετσέτας με πέλος, τοποθετείστε το ένα χέρι πάνω από το καπάκι. Κρατήστε μακριά το ακάλυπτο δέρμα από το καπάκι. Αρχίστε να λειτουργείτε την συσκευή με την μικρότερη ταχύτητα.
- Λειτουργείτε πάντα το μπλέντερ με το καπάκι του βάζου στη θέση του.
- Μη γεμίζετε το δοχείο πάγου με οτιδήποτε άλλο εκτός από πάγο.
- Μην υπερβαίνετε τη μέγιστη χωρητικότητα. Η μέγιστη χωρητικότητα ισούται με την ποσότητα λίτρων που αναφέρεται στο δοχείο και είναι πολύ χαμηλότερη για μίγματα με μεγαλύτερη πυκνότητα.
- Μη χρησιμοποιείτε πάνω από 5 φλιτζάνια (1,3 λίτρα) καθαριστικού διαλύματος όταν καθαρίζετε το δοχείο πάγου. Ανατρέξτε στην ενότητα "Απολύμανση".
- Αυτό το μπλέντερ διαθέτει προστασία από υπερφόρτωση του κινητήρα. Αν ο κινητήρας σταματήσει κατά τη διάρκεια της λειτουργίας λόγω υπερθέρμανσης, αποσυνδέστε τη συσκευή και αφήστε να κρυώσει για 15 λεπτά. Μετά από 15 επανασυνδέστε τη συσκευή για να συνεχιστεί η κανονική της λειτουργία.
- Η κανονική λειτουργία αυτής της συσκευής είναι δυνατό να επηρεαστεί από ισχυρή ηλεκτρομαγνητική παρεμβολή. Αν αυτό συμβεί, απλά επανεκκινήστε τη συσκευή για να συνεχιστεί η κανονική της λειτουργία ακολουθώντας τις οδηγίες του εγχειριδίου λειτουργίας. Αν η κανονική λειτουργία δεν είναι δυνατό να συνεχιστεί, τοποθετήστε τη συσκευή σε κάποιο άλλο μέρος.
- Μη λειτουργείτε συσκευές με κατεστραμμένο καλώδιο ή φως ή μετά από δυσλειτουργίες της συσκευής ή αφού αυτή έχει πέσει ή καταστραφεί με οποιονδήποτε τρόπο. Αναφερθείτε στην «Τεχνική Συντήρηση» για οδηγίες ελέγχου, επισκευής ή ρύθμιση ηλεκτρικών ή μηχανικών εξαρτημάτων.
- Αν το καλώδιο της συσκευής είναι φθαρμένο πρέπει να αντικατασταθεί από τον κατασκευαστή ή τον αντιπρόσωπο σέρβις ή άλλο παρόμοιο πιστοποιημένο άτομο.

- ΚΡΑΤΗΣΤΕ ΑΥΤΕΣ ΤΙΣ ΟΔΗΓΙΕΣ -

Σύμβολα Ειδοποίησης Ασφάλειας
Τα παρακάτω σύμβολα ειδοποίησης ασφάλειας χρησιμοποιούνται σε όλο το εγχειρίδιο για να επιστήσουν την προσοχή σας στους κινδύνους ασφάλειας που περιγράφονται παρακάτω.



Κίνδυνος ηλεκτροπληξίας
Αποσυνδέστε από την παροχή ρεύματος πριν να καθαρίσετε τη βάση του μπλέντερ. Αν δεν τηρήσετε αυτές τις οδηγίες υπάρχει κίνδυνος πρόκλησης θανάτου ή ηλεκτροπληξίας.



Κίνδυνος ηλεκτροπληξίας
Συνδέστε σε γειωμένη παροχή ρεύματος. Μην αφαιρείτε τη γείωση. Μη χρησιμοποιείτε προσαρμογέα. Μη χρησιμοποιείτε καλώδιο επέκτασης. Αν δεν τηρήσετε αυτές τις οδηγίες υπάρχει κίνδυνος πρόκλησης θανάτου, πυρκαγιάς ή ηλεκτροπληξίας.



Κίνδυνος κοπής
Πάντα θέτετε το μπλέντερ σε λειτουργία με το καπάκι του δοχείου στη θέση του. Μη βάζετε τα χέρια σας, κουτάλια ή άλλα εργαλεία της κουζίνας στο δοχείο όταν είναι σε λειτουργία. Αν δεν τηρήσετε αυτές τις οδηγίες υπάρχει κίνδυνος τραυματισμού κοπής, κατάγματος ή άλλων τραυματισμών.



Κίνδυνος εγκαύματος
Να είστε πάντα προσεκτικοί όταν χρησιμοποιείτε το μπλέντερ με καυτά υλικά. Αν δεν τηρήσετε αυτές τις οδηγίες υπάρχει κίνδυνος πρόκλησης εγκαυμάτων.

Τεχνικό σέρβις
Για βοήθεια ή ανταλλακτικά, καλέστε το τμήμα τεχνικού σέρβις:
++910-693-4277
www.commercial.hamiltonbeach.com

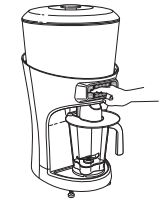

 126



 128

Απολύμανση

Απολυμάνετε πριν από την πρώτη χρήση και μετά από κάθε χρήση με απολυμαντικό διάλυμα χρησιμοποιώντας 1 κουταλιά της σούπας (15 ml) χλωρίνης οικιακής χρήσης ανά 3,8 λίτρα καθαρού, κρύου νερού (16°C), αναμειγμένα σύμφωνα με τις οδηγίες που δίνονται για τη χλωρίνη.

Δοχείο μπλέντερ

1. Γεμίστε το δοχείο με απολυμαντικό διάλυμα, τοποθετήστε το καπάκι στη θέση του και το πώμα πλήρως και κρατήστε το κουμπί PULSE πατημένο για 2 λεπτά. Αδειάστε το δοχείο.
2. Σκουπίστε το εξωτερικό με απαλό ύφασμα που έχετε βρέξει με απολυμαντικό διάλυμα.
3. Βυθίστε το καπάκι και το πώμα πλήρως σε απολυμαντικό διάλυμα για 2 λεπτά.
4. Τοποθετήστε το άδειο δοχείο στη βάση και πατήστε το κουμπί PULSE για 2 δευτερόλεπτα για να αφαιρέσετε τυχόν υγρασία από τη διάταξη κοπής.
5. Όταν είστε έτοιμοι για χρήση, ξεπλύνετε με καθαρό νερό.

Μηχανή πάγου

1. Αφαιρέστε το καπάκι της μηχανής πάγου και βγάλτε έξω το εσωτερικό χωνί.
2. Ξεβιδώστε τη βίδα αντίχειρα στη διάταξη κραδασμού και ανασηκώστε τη διάταξη ώστε να βγει από τη βάση θρυμματισμού του πάγου.
3. Αφαιρέστε τον αγωγό πάγου πατώντας το κουμπί απασφάλισης και τραβώντας προς τα κάτω.
4. Σκουπίστε το εσωτερικό της βάσης θρυμματισμού πάγου με ένα καθαρό απαλό ύφασμα που έχετε βρέξει με απολυμαντικό διάλυμα.
5. Ξεπλύνετε τον αγωγό πάγου, τη διάταξη κραδασμού και το εσωτερικό χωνί με απολυμαντικό διάλυμα και αφήστε να στεγνώσουν στον αέρα. Σκουπίστε τη βάση θρυμματισμού πάγου, τη λεπίδα θρυμματισμού και τον εκτροπέα πάγου με ένα καθαρό απαλό ύφασμα που έχετε βρέξει με απολυμαντικό διάλυμα.
6. Μόλις στεγνώσουν τα εξαρτήματα, ξανασυναρμολογήστε τον μηχανισμό κραδασμού, το χωνί και τον αγωγό πάγου αναστρέφοντας τα βήματα 1-3.

ΟΔΗΓΙΕΣ ΣΩΣΤΗΣ ΑΠΟΡΡΙΨΗΣ ΤΟΥ ΠΡΟΪΟΝΤΟΣ ΣΥΜΦΩΝΑ ΜΕ ΤΗΝ ΟΔΗΓΙΑ ΤΗΣ ΕΥΡΩΠΑΪΚΗΣ ΕΝΩΣΗΣ ΓΙΑ ΤΑ ΗΛΕΚΤΡΙΚΑ ΑΠΟΡΡΙΜΜΑΤΑ

Μην απορρίπτετε ηλεκτρικό εξοπλισμό ως συνήθη απορρίμματα. Συμβάλλετε στη διατήρηση των φυσικών πόρων και την προστασία του περιβάλλοντος: όταν τελειώσετε τη χρήση αυτού του προϊόντος, απορρίψτε το στο τοπικό σημείο συλλογής απορριμμάτων ή κέντρο ανακύκλωσης στην περιοχή που έχει καθοριστεί ειδικά για ηλεκτρικό εξοπλισμό. Επικοινωνήστε μεεε τις τοπικές αρχές για να εντοπίσετε το πλησιέστερο κέντρο συλλογής απορριμμάτων. Για να σας υπενθυμίσουμε την απόρριψη αυτού του προϊόντος με υπευθυνότητα και ξεχωριστά από τα συνήθη απορρίμματα, διαθέτει σήμανση με σύμβολο εντός κάδου απορριμμάτων με ένα X.



Εξαρτήματα και λειτουργίες

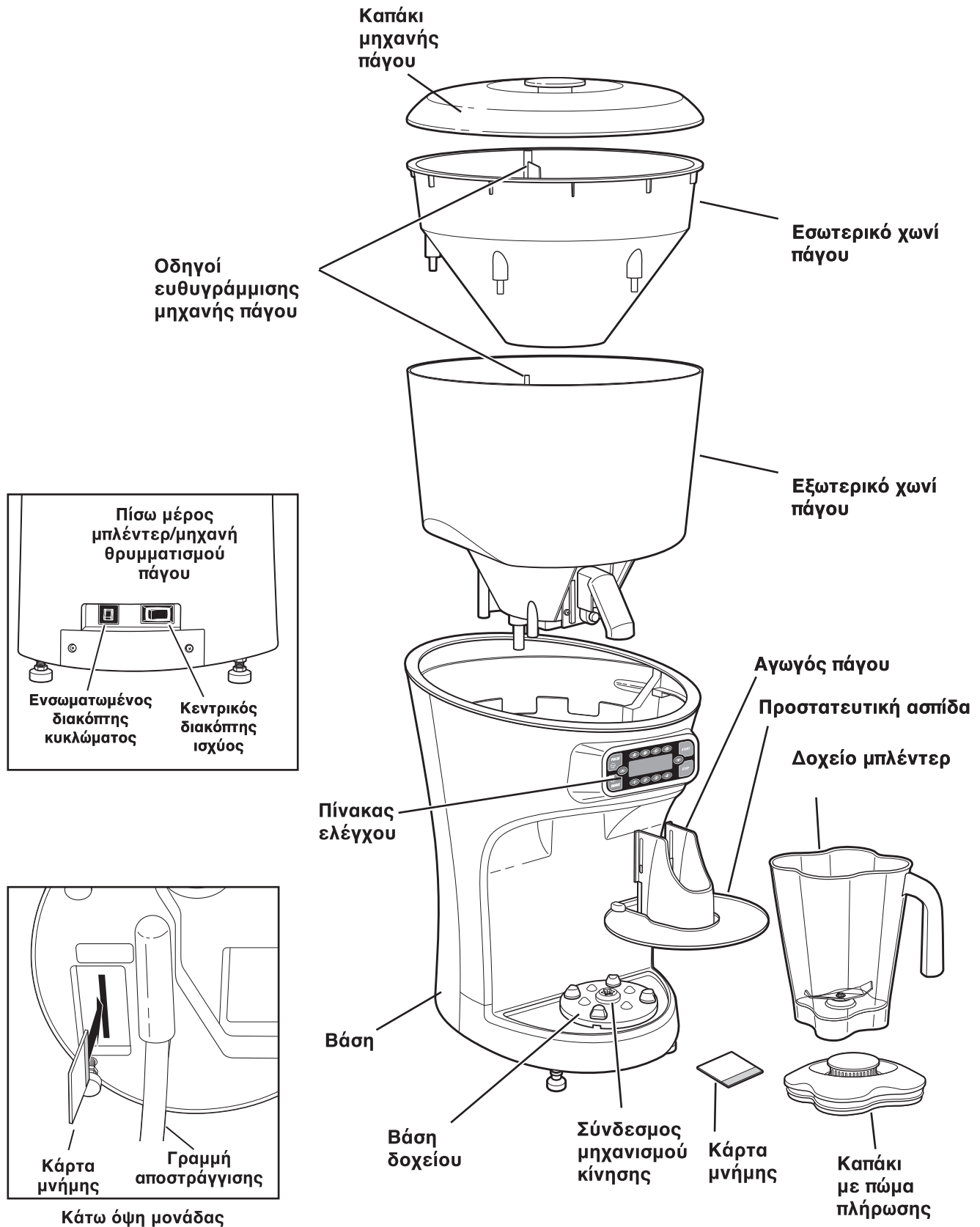

Πίνακας ελέγχου

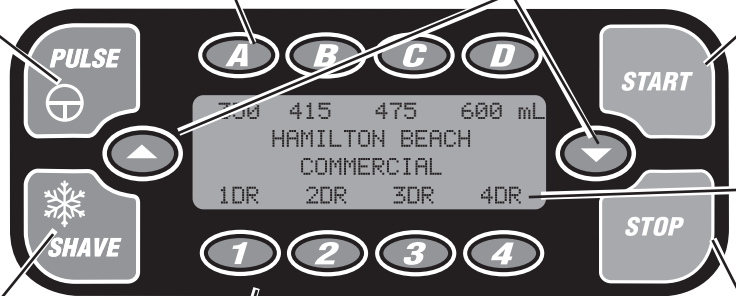

Κουμπί PULSE
Το δοχείο του μπλέντερ πρέπει να είναι στη θέση του. Επιτρέπει χειροκίνητη λειτουργία του μπλέντερ. Πατήστε και κρατήστε πατημένο για να λειτουργήσει το μπλέντερ σε υψηλή ταχύτητα. Αφήστε το κουμπί για να σταματήσει η λειτουργία του μπλέντερ.

Κουμπί SHAVE
Επιτρέπει χειροκίνητη λειτουργία της μηχανής θρυμματισμού του πάγου. Πατήστε και κρατήστε πατημένο το κουμπί για να θρυμματίσετε πάγο, αφήστε το κουμπί για να σταματήσετε τη λειτουργία της μηχανής πάγου.

Κουμπί μεγέθους μερίδας A-D
Πατήστε A-D για να επιλέξετε το επιθυμητό μέγεθος μερίδας.

Κουμπί κύλισης πάνω/κάτω
Πατήστε το κουμπί ▲ ή ▼ για να περιηγηθείτε στα μηνύματα κατάστασης και διάγνωσης.

Κουμπί START
Ξεκινά τη λειτουργία του επιλεγμένου κύκλου.

Κουμπί STOP
Διακόπτει τη λειτουργία της επιλεγμένης λειτουργίας. Δεν διακόπτει την παροχή ισχύος στη μονάδα.

Οθόνη
εμφανίζει τα μηνύματα κατάστασης

Κουμπί αριθμού μερίδων 1-4
Πατήστε 1-4 για να επιλέξετε τον επιθυμητό αριθμό μερίδων (1 έως 4).

Εμφάνιση μηνυμάτων
Η οθόνη μπορεί να χρησιμοποιηθεί για την εμφάνιση σημαντικών διαγνωστικών πληροφοριών, πληροφοριών για την επίλυση προβλημάτων καθώς και πληροφοριών που αφορούν τον χειρισμό της συσκευής. Πατήστε το κουμπί ▲ ή ▼ για να περιηγηθείτε στα μηνύματα κατάστασης και διάγνωσης.

Για παράδειγμα:

Για εμφάνιση καταμέτρησης κύκλου:
Όσο η μονάδα δεν είναι σε λειτουργία, πατήστε το κουμπί ▲ ή ▼ για να εμφανίσετε τις καταμετρήσεις κύκλου.

TOTAL SHAVE/BLEND
CYCLES - 999999

Για να ενεργοποιήσετε ή να απενεργοποιήσετε τον αισθητήρα αποστράγγισης:
Με την εμφάνιση αυτού του μηνύματος, πατήστε το κουμπί pulse για να επιλέξετε μεταξύ ενεργοποιημένου και απενεργοποιημένου.

DRAIN SENSOR
ENABLED

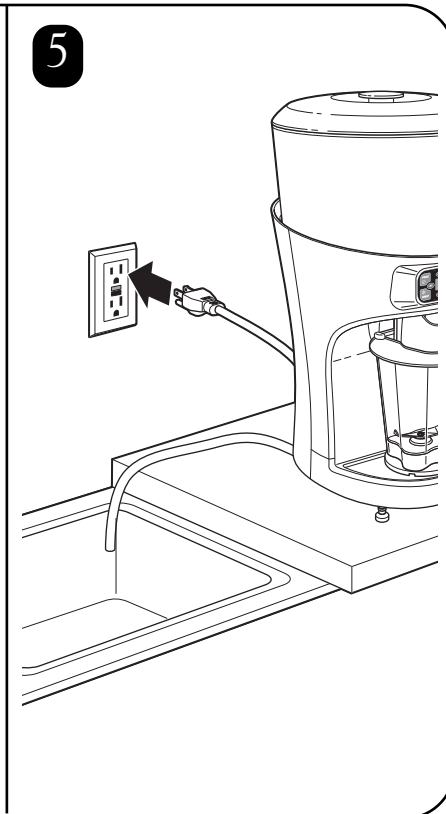
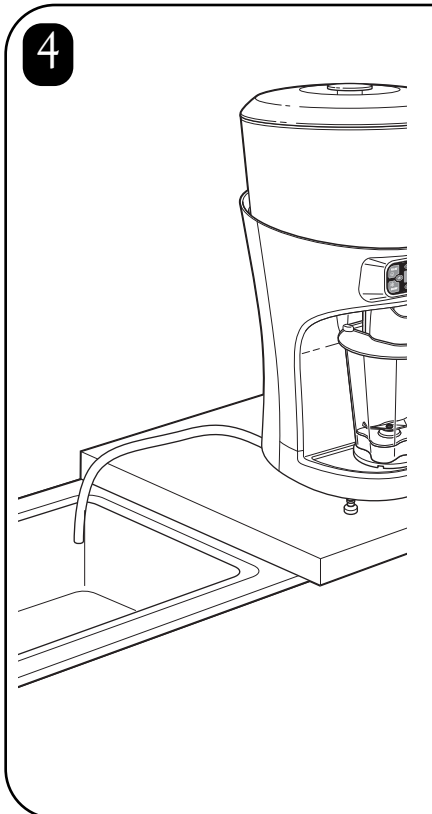
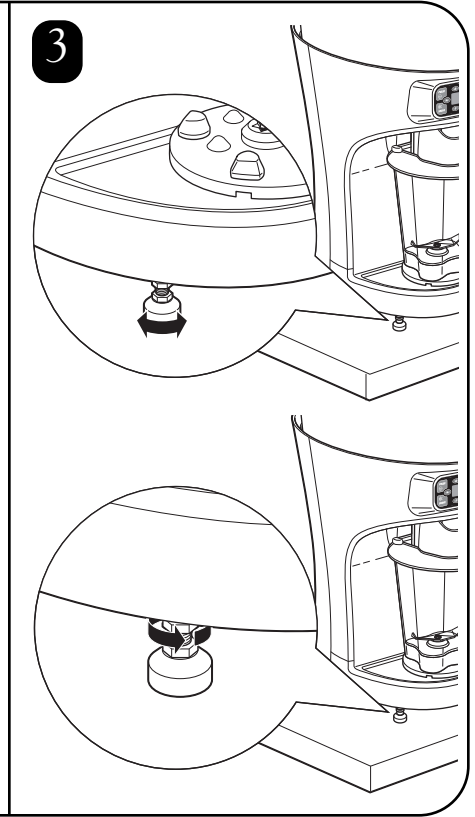
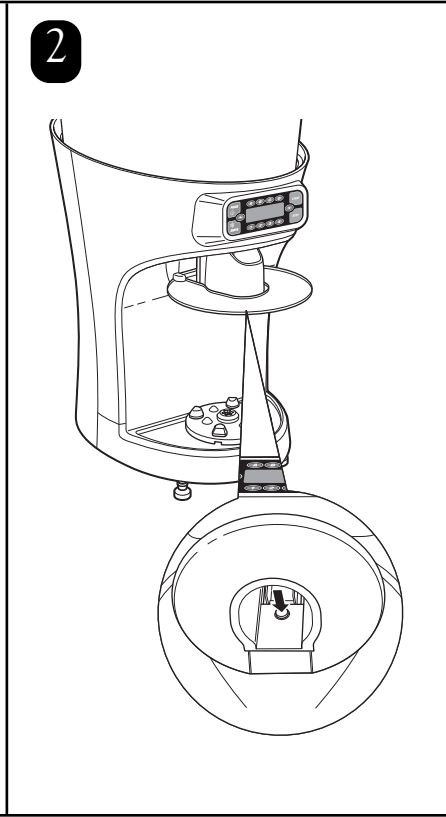
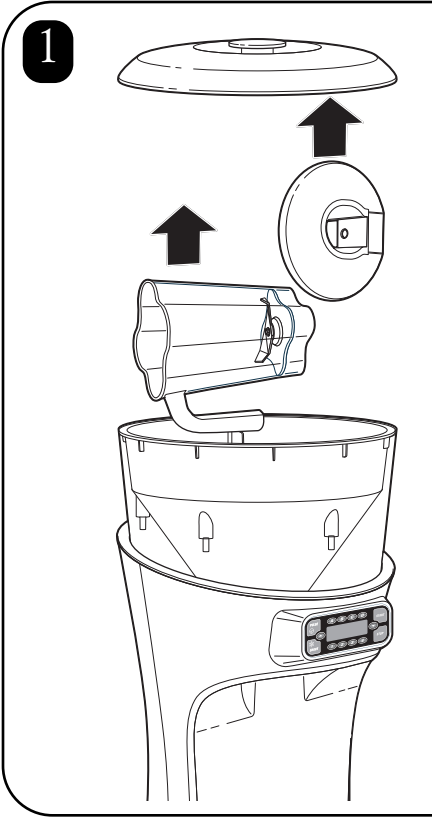
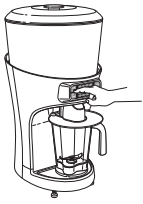

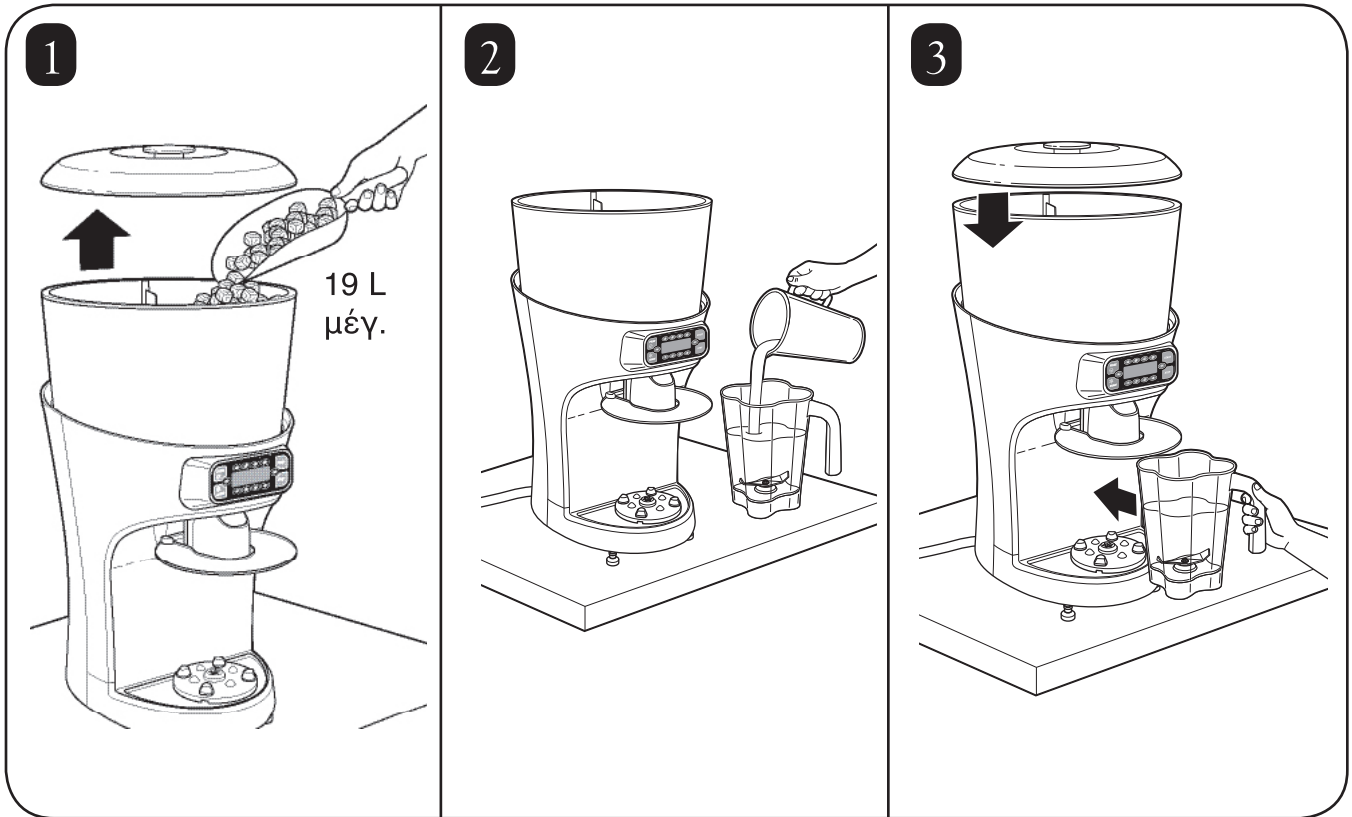
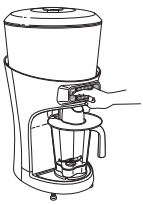

4 **Αυτόματη λειτουργία:**

Επιλογή μεγέθους μερίδας:

A B C D

350 415 475 600 mL
SELECT SIZE
OF DRINKS
1DR 2DR 3DR 4DR

Επιλογή μεγέθους μερίδας:

350 415 475 600 mL
SELECT NUMBER
OF DRINKS
1DR 2DR 3DR 4DR

1 2 3 4

START

Χειροκίνητη λειτουργία:

SHAVE

PULSE

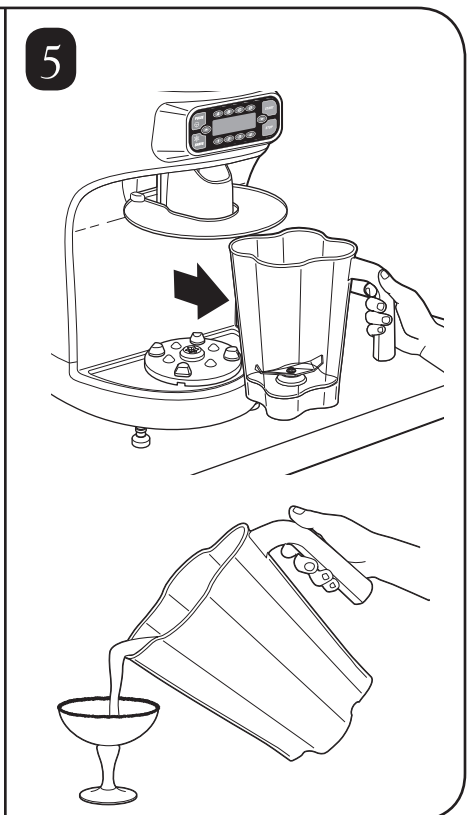

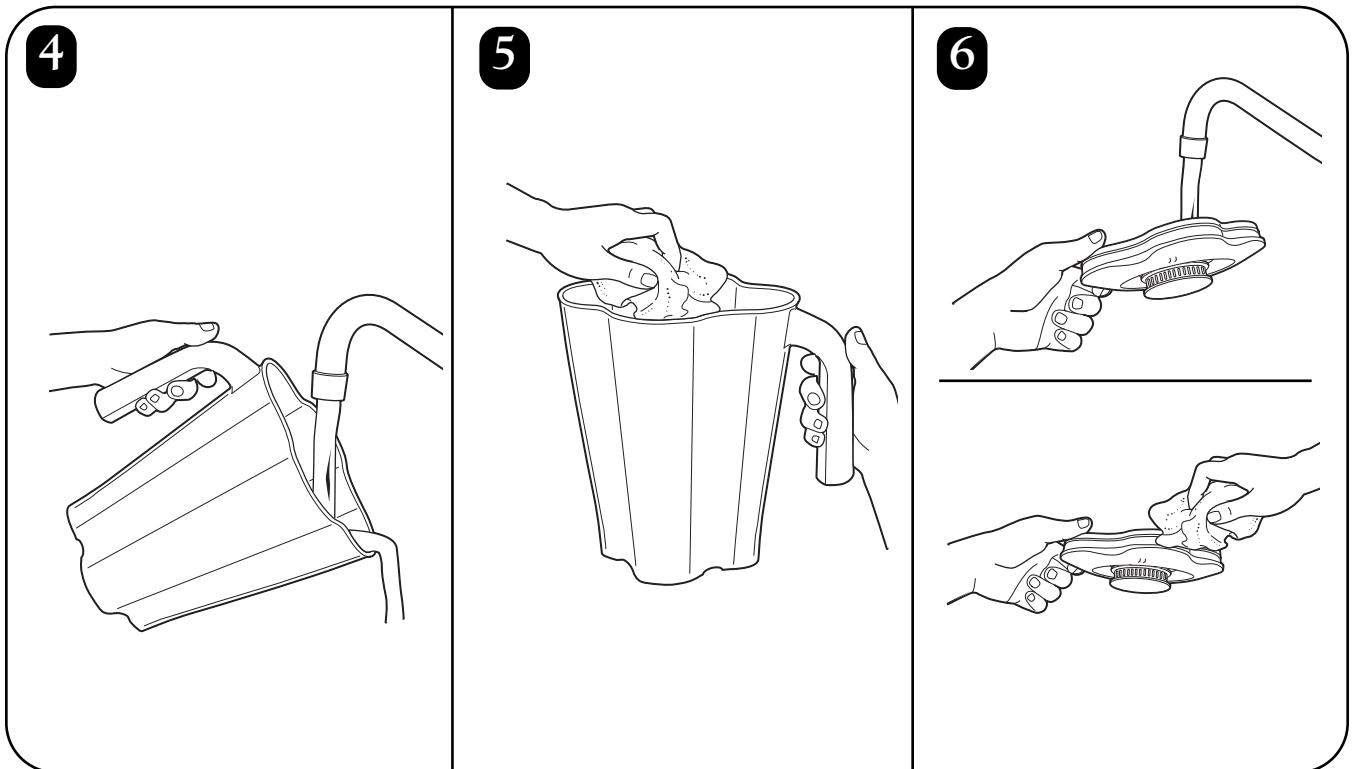
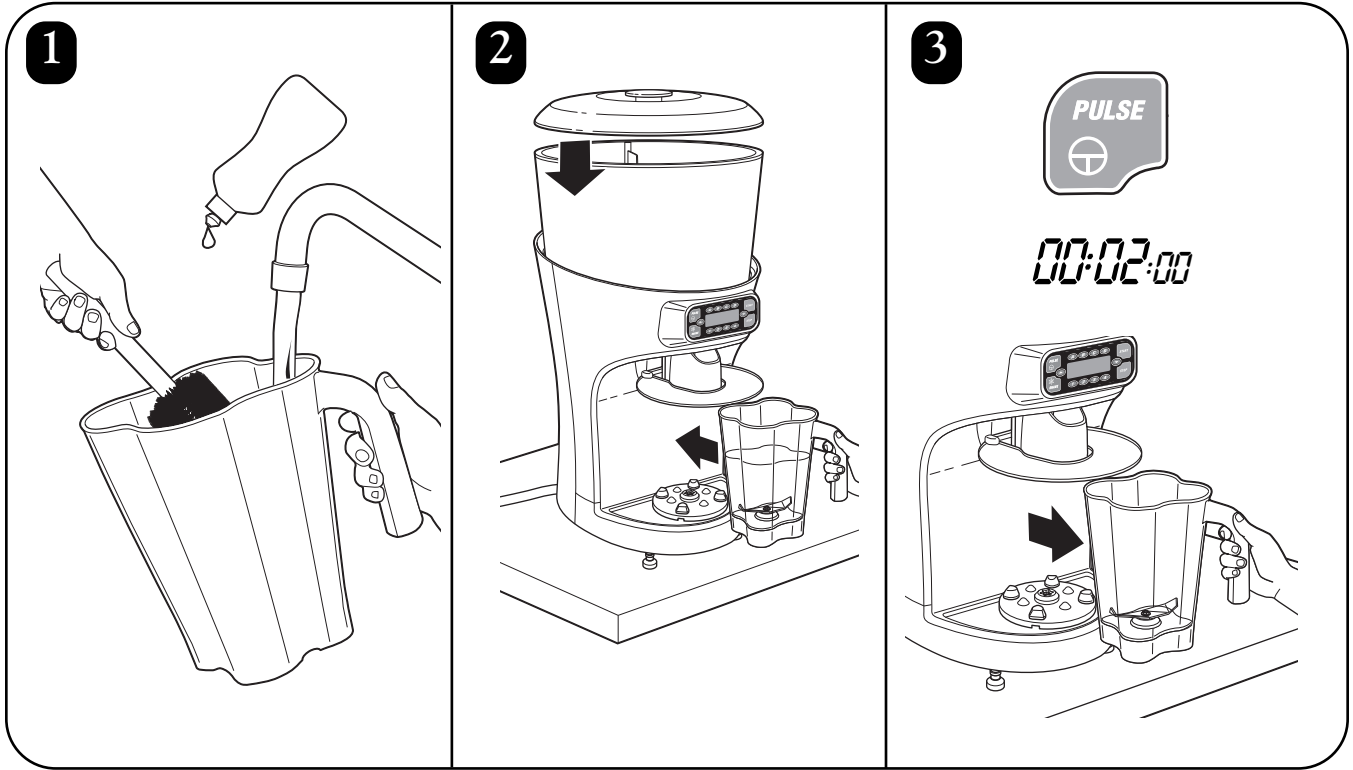
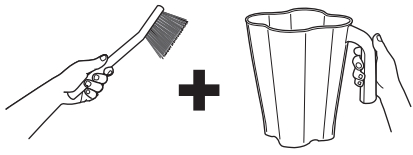

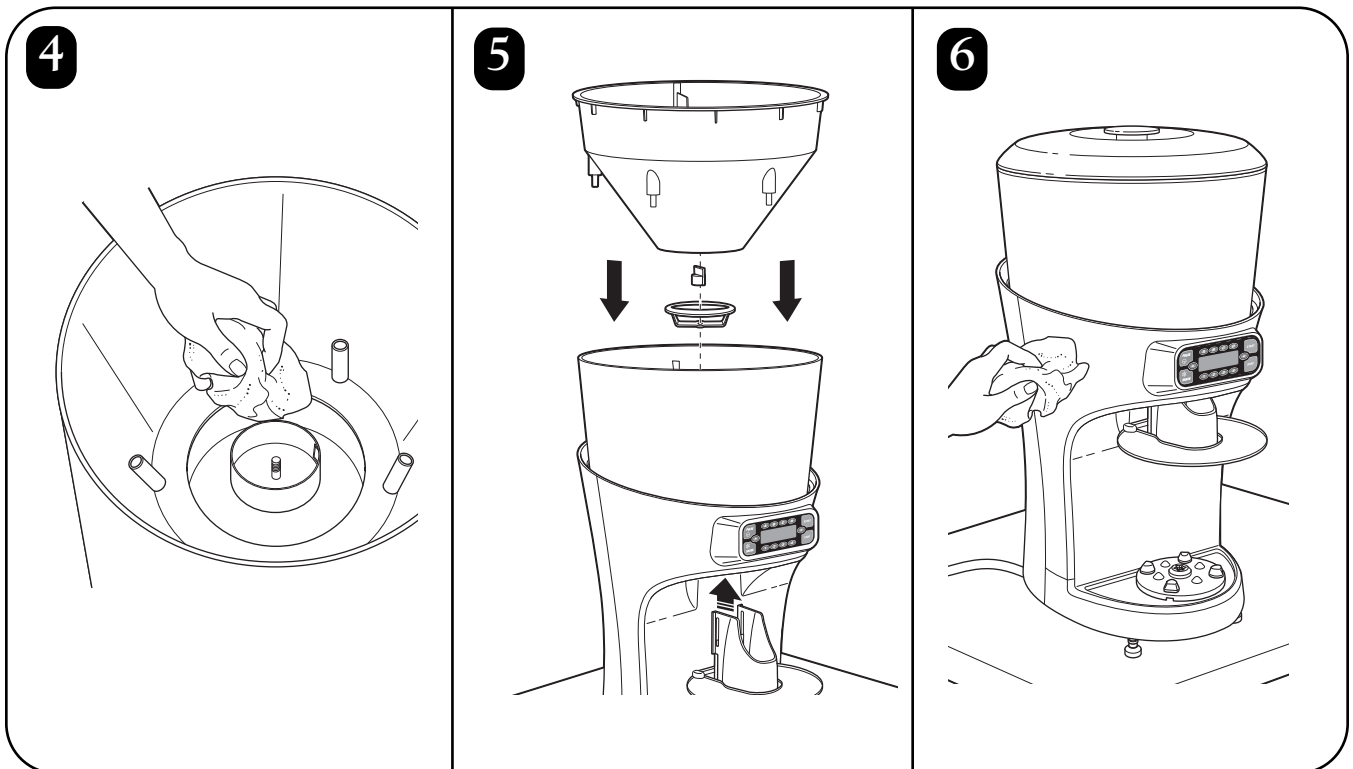
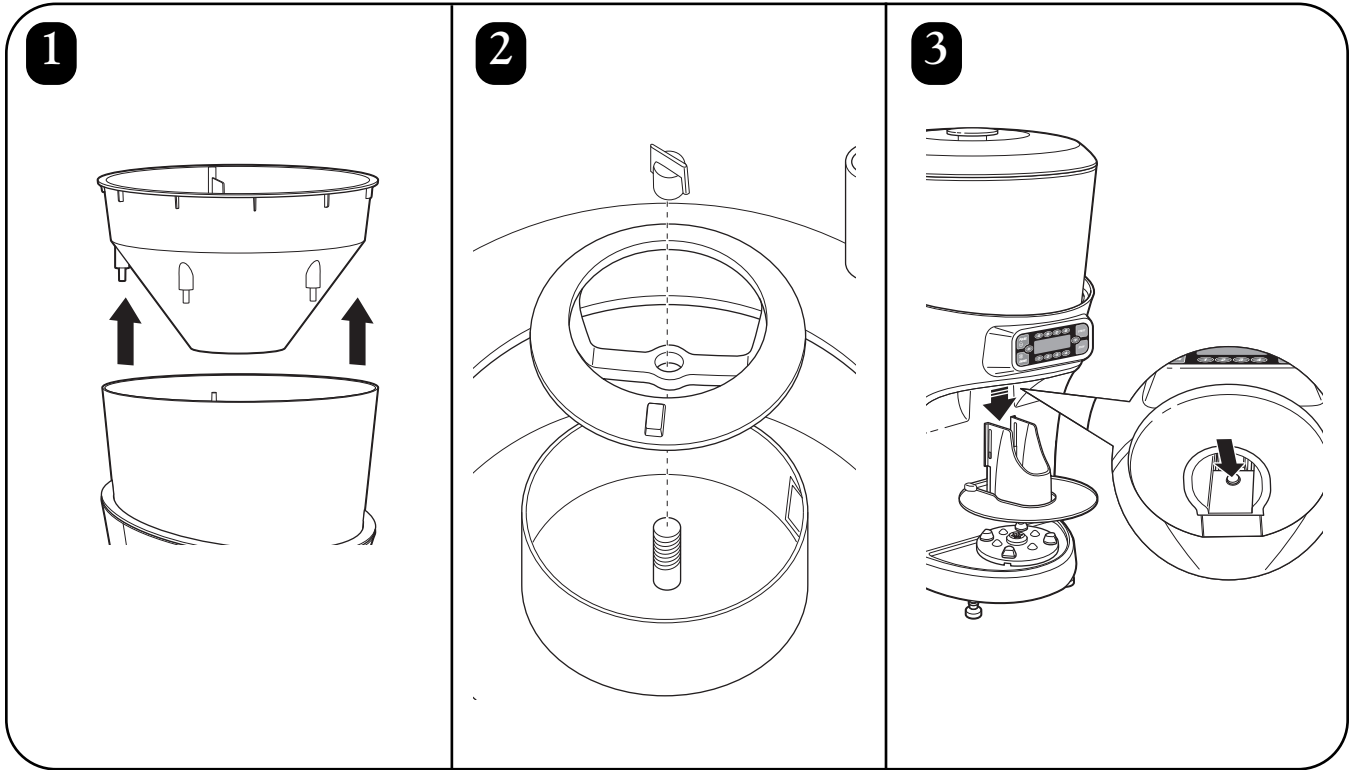
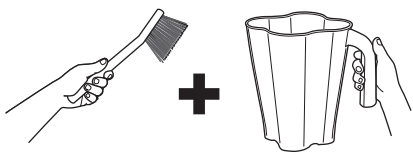

Μηνύματα εκκίνησης

Μηνύματα εκκίνησης

Μόλις η μονάδα εγκατασταθεί στην επιθυμητή θέση γυρίστε τον κεντρικό διακόπτη παροχής ισχύος στην θέση ON (I). Το ακόλουθο μήνυμα θα εμφανιστεί στην οθόνη:

LOADING
SETTINGS

Μόλις φορτωθούν οι αρχικές ρυθμίσεις, το ακόλουθο μήνυμα αναμονής λειτουργίας θα εμφανιστεί στην οθόνη:

350 415 475 600 mL
HAMILTON BEACH
COMMERCIAL
1DR 2DR 3DR 4DR

ΣΗΜΕΙΩΣΗ:

Αν η κάρτα μνήμης δεν έχει εγκατασταθεί, ή δεν έχει εγκατασταθεί σωστά, θα εμφανιστεί το ακόλουθο μήνυμ:

TURN OFF MAIN POWER
SWITCH AND INSERT
MEMORY CARD

Αν εμφανιστεί το μήνυμα αυτό, απενεργοποιήστε τη μονάδα, αποσυνδέστε την από το ρεύμα και βεβαιωθείτε ότι η κάρτα μνήμης έχει εγκατασταθεί σωστά. Στη συνέχεια συνδέστε τη μονάδα στο ρεύμα και θέστε την σε λειτουργία.

Διαγνωστικά μηνύματα

Διαγνωστικά μηνύματα

Το σύστημα ελέγχου μπλέντερ/μηχανής θρυμματισμού πάγου διαθέτει έναν αριθμό διαγνωστικών λειτουργιών και λειτουργιών ασφαλείας. Ορισμένες από αυτές τις λειτουργίες ελέγχονται από αισθητήρες, όπως οι αισθητήρες της βάσης δοχείου, ο αισθητήρας αποστράγγισης και οι διατάξεις μανδάλωσης ασφαλείας στη μηχανή πάγου.

INNER HOPPER
NOT IN PLACE

Καταμετρήσεις πάγου

Όταν η μονάδα είναι σε κατάσταση αναμονής λειτουργίας, πατήστε τα κουμπιά ▲ ή ▼ για να περιηγηθείτε στα διαγνωστικά μηνύματα και τα μηνύματα κατάστασης. Αυτά περιλαμβάνουν την καταμέτρηση του τρέχοντα κύκλου και τους αριθμούς κύκλων που απομένουν στην εγγύηση.

TOTAL SHAVE/BLEND
CYCLES - 999999

CYCLES REMAINING
IN WARRANTY - 999999

Μηνύματα σέρβις

Άλλα, όπως τα μηνύματα σέρβις, βασίζονται στην καταμέτρηση κύκλου λειτουργίας, και έχουν σχεδιαστεί για να σας ενημερώσουν ποια εξαρτήματα που υπόκεινται σε φθορά πρέπει να αντικατασταθούν. Η διάρκεια ζωής αυτών των εξαρτημάτων βασίζεται στον αριθμό κύκλων υπό φυσιολογικές συνθήκες λειτουργίας. Πατώντας το κουμπί STOP θα επιτρέψετε στη μονάδα να εκτελέσει άλλους 100 κύκλους λειτουργίας πριν να εμφανιστεί ξανά το μήνυμα. Μόλις εκτελεστεί το σέρβις, πατήστε το PULSE για να μηδενίσετε την καταμέτρηση κύκλων για το συγκεκριμένο στοιχείο σέρβις.

SERVICE MESSAGE
REPLACE
CUTTER ASSEMBLY

Οδηγός επίλυσης προβλημάτων

Πρόβλημα . . .	Λύση . . .
Η μονάδα δεν λειτουργεί ή σταματά ενώ λειτουργεί και δεν είναι εφικτή η επανεκκίνησή της.	<ul style="list-style-type: none">• Ελέγξτε αν η μονάδα είναι συνδεδεμένη με ασφάλεια σε παροχή ρεύματος.• Ελέγξτε αν η ασφάλεια για την παροχή ρεύματος έχει καεί ή αν ο διακόπτης κυκλώματος έχει πέσει.• Ελέγξτε αν ο διακόπτης κυκλώματος στο πίσω μέρος της μονάδας έχει πέσει.• Ελέγξτε αν ο διακόπτης ON/OFF είναι στη θέση ON (I).• Ελέγξτε αν η κάρτα μνήμης έχει εγκατασταθεί σωστά.• Ο κινητήρας έχει υπερθερμανθεί και ενεργοποίησε τη θερμική ασφάλεια υπερφόρτωσης. Απενεργοποιήστε τη μονάδα και αφήστε την να κρυώσει για 15 λεπτά.
Η ποσότητα παρεχόμενου πάγου δεν είναι συνεπής.	<ul style="list-style-type: none">• Ελέγξτε αν η μονάδα είναι επίπεδη και τοποθετημένη σε σταθερή, ανθεκτική επιφάνεια.
Η μονάδα ξεχειλίζει ή υπάρχει διαρροή νερού στον πάγκο.	<ul style="list-style-type: none">• Βεβαιωθείτε ότι το άκρο του σωλήνα αποστράγγισης δεν είναι μέσα σε νερό ή φραγμένο.• Βεβαιωθείτε ότι ο σωλήνας αποστράγγισης είναι σωστά εγκατεστημένος και δρομολογημένος. Βλ. Προετοιμασία.
Αυξημένος θόρυβος ή κραδασμοί από το μπλέντερ, ή διαρροή από τη βάση του δοχείου μπλέντερ	<ul style="list-style-type: none">• Ελέγξτε τη διάταξη λεπίδων για χαλαρές ή φθαρμένες λεπίδες. Αντικαταστήστε, αν χρειάζεται.

Μηνύματα κατάστασης

Εμφανιζόμενο μήνυμα. . .	Λύση . . .
BLENDER MOTOR OVERHEAT-TURN OFF MAIN POWER SWITCH	<ul style="list-style-type: none"> • Το ηλεκτρικό μπλέντερ έχει ζεσταθεί υπερβολικά. Αυτό μπορεί να προκληθεί όταν το δοχείο του μπλέντερ είναι υπερβολικά γεμάτο ή όταν αναμιγνύεται πολύ πηχτά υλικά. Μειώστε την ποσότητα προϊόντος στο δοχείο και αφήστε τον κινητήρα να κρυώσει για αρκετά λεπτά πριν να ξεκινήσετε την ανάμιξη.
INNER HOPPER NOT IN PLACE	<ul style="list-style-type: none"> • Υπάρχει μανδάλωση ασφαλείας στο εσωτερικό χωνί πάγου. Βεβαιωθείτε ότι το εσωτερικό χωνί είναι σωστά εγκατεστημένο και ευθυγραμμισμένο. Ανατρέξτε στη σελίδα Εξαρτήματα και λειτουργίες για σωστή ευθυγράμμιση.
HOPPER LID NOT IN PLACE	<ul style="list-style-type: none"> • Υπάρχει μανδάλωση ασφαλείας στο καπάκι της μηχανής πάγου. Βεβαιωθείτε ότι το καπάκι είναι σωστά τοποθετημένο.
CHECK DRAIN	<ul style="list-style-type: none"> • Υπάρχει αισθητήρα στην αποστράγγιση που παρέχει ένδειξη αν έχει εισχωρήσει νερό στην αποστράγγιση. Ελέγξτε τη γραμμή αποστράγγισης για σημεία φραγής και συστροφής.
CONTAINER CAPACITY EXCEEDED	<ul style="list-style-type: none"> • Το μέγεθος του ποτού και ο αριθμός των ποτών έχουν υπερβεί τις 64 ουγγιές (1,9 L).
JAR NOT IN PLACE	<ul style="list-style-type: none"> • Βεβαιωθείτε ότι το δοχείο είναι σωστά τοποθετημένο στη βάση του μπλέντερ. Οι αισθητήρες της βάσης του δοχείου αποτρέπουν την εκκίνηση του κινητήρα του μπλέντερ αν το δοχείο δεν είναι σωστά τοποθετημένο.

Οδηγός επίλυσης προβλημάτων – Μηνύματα κατάστασης

Εμφανιζόμενο μήνυμα. . .	Λύση . . .
SERVICE MESSAGE REPLACE CUTTER ASSEMBLY	<ul style="list-style-type: none"> • Η διάταξη κοπής του μπλέντερ πρέπει να αντικαθίσταται όταν έχει υποστεί βλάβη ή φθορά, ή όταν η μονάδα εμφανίζει το μήνυμα υπενθύμισης “REPLACE CUTTER ASSEMBLY”, ΑΝΤΙΚΑΤΑΣΤΗΣΤΕ ΤΗ ΔΙΑΤΑΞΗ ΚΟΠΗΣ.
SERVICE MESSAGE REPLACE SHAVER BLADE	<ul style="list-style-type: none"> • Η λεπίδα μηχανής πάγου πρέπει να αντικαθίσταται όταν έχει υποστεί βλάβη ή φθορά, ή όταν η μονάδα εμφανίζει το μήνυμα υπενθύμισης “REPLACE SHAVER BLADE”, ΑΝΤΙΚΑΤΑΣΤΗΣΤΕ ΤΗ ΛΕΠΙΔΑ ΠΑΓΟΥ.
SERVICE MESSAGE REPLACE BLENDER MOTOR BRUSHES	<ul style="list-style-type: none"> • Η μονάδα καταμετρά τον αριθμό των κύκλων και εμφανίζει το μήνυμα υπενθύμισης “REPLACE BLENDER MOTOR BRUSHES”, ΑΝΤΙΚΑΤΑΣΤΗΣΤΕ ΤΙΣ ΨΗΚΤΡΕΣ ΤΟΥ ΚΙΝΗΤΗΡΑ ΤΟΥ ΜΠΛΕΝΤΕΡ, όταν η αναμενόμενη διάρκεια ζωής των ψηκτρών του κινητήρα μπλέντερ έχει συμπληρωθεί.
SERVICE MESSAGE REPLACE BLENDER MOTOR BELT	<ul style="list-style-type: none"> • Η μονάδα καταμετρά τον αριθμό των κύκλων και εμφανίζει το μήνυμα υπενθύμισης “REPLACE BLENDER MOTOR BELT”, ΑΝΤΙΚΑΤΑΣΤΗΣΤΕ ΤΟΝ ΙΜΑΝΤΑ ΤΟΥ ΚΙΝΗΤΗΡΑ ΤΟΥ ΜΠΛΕΝΤΕΡ, όταν η αναμενόμενη διάρκεια ζωής του ιμάντα του κινητήρα μπλέντερ έχει συμπληρωθεί.
SERVICE MESSAGE REPLACE SHAVER MOTOR BELT	<ul style="list-style-type: none"> • Η μονάδα καταμετρά τον αριθμό των κύκλων και εμφανίζει το μήνυμα υπενθύμισης “REPLACE SHAVER MOTOR BELT”, ΑΝΤΙΚΑΤΑΣΤΗΣΤΕ ΤΟΝ ΙΜΑΝΤΑ ΤΟΥ ΚΙΝΗΤΗΡΑ ΤΗΣ ΜΗΧΑΝΗΣ ΠΑΓΟΥ, όταν η αναμενόμενη διάρκεια ζωής του ιμάντα του κινητήρα της μηχανής πάγου έχει συμπληρωθεί.
SERVICE MESSAGE REPLACE BLENDER DRIVE ASSEMBLIES	<ul style="list-style-type: none"> • Η μονάδα καταμετρά τον αριθμό των κύκλων και εμφανίζει το μήνυμα υπενθύμισης “REPLACE BLENDER MOTOR ASSEMBLY”, ΑΝΤΙΚΑΤΑΣΤΗΣΤΕ ΤΗΣ ΔΙΑΤΑΞΗΣ ΤΟΥ ΚΙΝΗΤΗΡΑ ΤΟΥ ΜΠΛΕΝΤΕΡ, όταν η αναμενόμενη διάρκεια ζωής της διάταξης του κινητήρα μπλέντερ έχει συμπληρωθεί.
REVOLUTION SENSOR ERROR	<ul style="list-style-type: none"> • Ο αισθητήρας περιστροφών του κινητήρα της μηχανής πάγου δεν λειτουργεί σωστά.
SPEED SENSOR FAILURE	<ul style="list-style-type: none"> • Ο αισθητήρας ταχύτητας του κινητήρα του μπλέντερ δεν λειτουργεί σωστά.

ВАЖНЫЕ УКАЗАНИЯ ПО ТЕХНИКЕ БЕЗОПАСНОСТИ

ВНИМАНИЕ! – При эксплуатации электрических бытовых приборов необходимо соблюдать основные правила техники безопасности, включая следующие:

- Перед началом эксплуатации миксера необходимо прочитать "Руководство по эксплуатации". Храните "Руководство по эксплуатации" в доступном месте.
- Перед первым включением прибора необходимо промыть узел контейнера в горячей воде с мылом. ЗАПРЕЩАЕТСЯ помещать прибор в посудомоечную машину.
- Подключите прибор к заземленной розетке.
- Заземление снимать запрещается.
- Запрещается использовать переходники.
- Запрещается использовать удлинительный шнур.
- Перед очисткой или обслуживанием отключите подачу питания.
- Чтобы снизить опасность получения травмы, необходимо вынимать штепсель из розетки, если прибор не используется, или если на него устанавливаются отдельные детали (или если они снимаются с него).
- Ежедневно вынимайте из розетки штепсель миксера и осматривайте изоляцию шнура питания на предмет наличия трещин. Для замены или ремонта см. раздел "Техническое обслуживание".
- Запрещается погружать шнур, штепсель или корпус миксера в воду или любую другую жидкость, чтобы избежать поражения электрическим током.
- При мойке корпуса прибора запрещается использовать высоконапорные распылители.
- При перемещении прибора, в котором содержатся горячие масла или другие жидкости, необходимо быть предельно осторожным.
- Запрещается использовать прибор не по назначению. Блендер/измельчитель льда предназначен для смешивания напитков и приготовления десертов со льдом.
- Запрещается эксплуатация прибора детьми (или в непосредственной близости к ним).
- Для предотвращения использования устройства детьми для игр необходимо осуществлять необходимый контроль за ними.
- Запрещается эксплуатация лицами (в том числе детьми) со сниженными физическими, сенсорными или психическими способностями либо с недостатком соответствующего опыта и знаний, если лицом, ответственным за их безопасность, им не были предоставлены инструкции по пользованию миксером или за ними не осуществляется соответствующий надзор.
- Использование дополнительных насадок, которые не были рекомендованы производителем устройства, может привести к травмам.
- При работающем миксере ЗАПРЕЩАЕТСЯ вставлять в контейнер миксера кухонную посуду (чтобы снизить опасность получения травм и предотвратить повреждение миксера, контейнера или режущего узла).
- Запрещается хранить в контейнере кухонную посуду. Невыполнение этого требования приведет к повреждению миксера, если произойдет случайное включение его.
- Для предотвращения опасности получения серьезных травм запрещается помещать руки в контейнер миксера (при работающем миксере). При эксплуатации миксера контейнер должен всегда быть накрыт крышкой.
- Избегайте контакта с двигающимися частями прибора. Выключите миксер и выдерните шнур питания из розетки, прежде чем заменять аксессуары или подносить части тела к движущимся частям.
- В приборе установлены острые ножи. При эксплуатации будьте осторожны.
- Если ножи режущего узла сидят неплотно, необходимо немедленно прекратить эксплуатацию прибора и заменить режущий узел. Режущий узел ремонтировать или затягивать запрещается.
- Ежедневно проводите осмотр контейнера и режущего узла. Запрещается использовать сломанный, сколотый или треснутый контейнер. Проверьте нож на наличие трещин, признаков износа и поломки лезвия. Запрещается использовать поломанные, треснутые или неплотно сидящие режущие ножи.
- Запрещается использовать под открытым небом.
- Этот прибор предназначен для коротких периодов эксплуатации. Расчетное время работы - 3 минуты.
- Запрещается оставлять работающий миксер без присмотра.
- ЗАПРЕЩАЕТСЯ перемещать или встряхивать работающий миксер, чтобы не вызвать повреждение миксера, контейнера или режущего узла. Если во время работы миксера прекратится процесс перемешивания, необходимо выключить миксер (O), снять контейнер с корпуса, снять крышку контейнера и, используя тонкий резиновый шпатель, придавить смесь по направлению к ножам.
- Чтобы предотвратить возникновение ожогов, вызванных разбрызгиванием горячих жидкостей из контейнера, необходимо перед смешиванием горячих жидкостей снять колпачок с крышки контейнера. Запрещается заполнять контейнер более чем на 1 кварту (1 литр). Надев кухонные рукавицы или взяв в руку плотное полотенце, положите руку на крышку. Держите открытые участки кожи вдалеке от крышки. Запустите миксер на самой низкой скорости.
- При эксплуатации миксера контейнер всегда должен быть накрыт крышкой.
- В бункер для льда можно помещать только лед.
- Не превышайте максимальную вместимость блендера. Максимальная вместимость соответствует объему в унциях (литрах), указанному на контейнере, но значительно понижается в случае густых смесей.
- Не используйте для очистки бункера для льда более 5 чашек (1,3 литра) моющего раствора. См. раздел «Дезинфекция».
- В миксере применяется защита от перегрузки двигателя. Если во время эксплуатации двигатель остановился из-за перегрева, отключите прибор и дайте остыть в течение 15 минут. После истечения 15 минут подключите прибор и продолжите обычное использование.
- Нормальное функционирование прибора может быть нарушено вследствие сильных электромагнитных помех. В подобном случае выключите и включите прибор и продолжите обычное использование в соответствии с инструкцией. Если нормальное функционирование невозможно, переместите прибор в другое место.
- Любые приборы эксплуатировать запрещается, если в них появилось повреждение шнура или штепселя, или произошла поломка прибора, или если прибор упал на пол или был поврежден каким-либо иным способом. Для изучения инструкций по проведению осмотра, ремонта или настройки механических и электрических компонентов прибора см. раздел "Техническое обслуживание".
- В случае повреждения шнура питания этого прибора, шнур должен быть заменен производителем, представителем производителя по техническому обслуживанию или лицом, обладающим аналогичной квалификацией.

– СОХРАНИТЕ ЭТУ ИНСТРУКЦИЮ –

Обозначения безопасности

В настоящем руководстве используются следующие обозначения безопасности для предупреждения о перечисленных ниже угрозах безопасности.



Опасность поражения электрическим током
Перед очисткой базы блендера отключите подачу питания.
Невыполнение данного указания может привести к летальному исходу или поражению электрическим током.



Опасность поражения электрическим током
Подключайте прибор к заземленной розетке.
Запрещается снимать заземление.
Запрещается эксплуатация переходников.
Запрещается применение удлинительного шнура.
Невыполнение данных указаний может привести к летальному исходу, возникновению пожара или к поражению электрическим током.



Опасность пореза
Никогда не включайте блендер, не установив крышку контейнера.
Во время смешивания не помещайте в контейнер руки, ложки или любую другую посуду.
Невыполнение данных указаний может привести к переломам, порезам и другим травмам.



Опасность ожогов
При смешивании горячих продуктов соблюдайте особую осторожность.
Невыполнение данного указания может привести к получению ожогов.

Техническое обслуживание

Для получения консультаций и по вопросам заказа запасных частей обращайтесь по телефону нашего отдела технического обслуживания:

++910-693-4277

www.commercial.hamiltonbeach.com

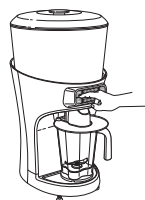

138

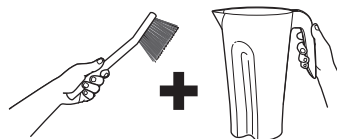

140

Дезинфекция

Перед первым применением и после каждого последующего применения проводите дезинфекцию раствором из 1 столовой ложки (15 мл.) бытового отбеливателя, размешанной согласно инструкциям его производителя в 1 галлоне (3,8 л.) чистой холодной воды (60°F/16°C).

Контейнер блендера

1. Наполните контейнер дезинфицирующим раствором, установите крышку и колпачок, а затем нажмите и удерживайте нажатой кнопку PULSE (СМЕШИВАНИЕ) в течение 2 минут. Удалите содержимое контейнера.
2. Протрите поверхность контейнера мягкой тканью, смоченной в дезинфицирующем растворе.
3. Погрузите крышку и колпачок в дезинфицирующий раствор на 2 минуты.
4. Установите пустой контейнер на базу и включите режим PULSE (СМЕШИВАНИЕ) на 2 секунды, чтобы удалить влагу с режущего узла.
5. Перед эксплуатацией прополощите блендер чистой водой.

Бункер для льда

1. Извлеките бункер для льда вверх, предварительно сняв его крышку.
2. Ослабьте винт, фиксирующий смесительный узел, поднимите узел вверх и извлеките его из резервуара измельчителя.
3. Извлеките лоток для льда, нажав деблокирующую кнопку и потянув его вниз.
4. Протрите внутреннюю поверхность резервуара измельчителя чистой мягкой тканью, смоченной дезинфицирующим раствором.
5. Сполосните лоток для льда, смесительный узел и внутренний бункер дезинфицирующим раствором и просушите их в естественных условиях. Протрите резервуар измельчителя, измельчительный нож и направляющую льда чистой мягкой тканью, смоченной дезинфицирующим раствором.
6. После просушки всех компонентов соберите смесительный узел, внутренний бункер и лоток для льда, выполнив шаги 1–3 в обратном порядке.

ИНСТРУКЦИЯ ПО ПРАВИЛЬНОЙ УТИЛИЗАЦИИ ДАННОГО ПРОДУКТА СОГЛАСНО ДИРЕКТИВЕ ЕВРОПЕЙСКОГО СОЮЗА ОБ ОТХОДАХ, СОДЕРЖАЩИХ ЭЛЕКТРИЧЕСКИЕ КОМПОНЕНТЫ

Любое электрическое оборудование запрещается утилизировать в качестве обычных отходов. Берегите природные ресурсы и защищайте окружающую среду – завершив эксплуатацию данного изделия, сдайте его в отдел утилизации электрооборудования местного центра по сбору мусора или переработке утильсырья. Координаты ближайшего центра по сбору мусора можно узнать у представителей местных органов власти. Данное изделие обозначено маркировкой с символом «перечеркнутый мусорный ящик», который напоминает пользователям о том, что оно подлежит сдаче на утилизацию отдельно от обычного мусора.



Компоненты и функции

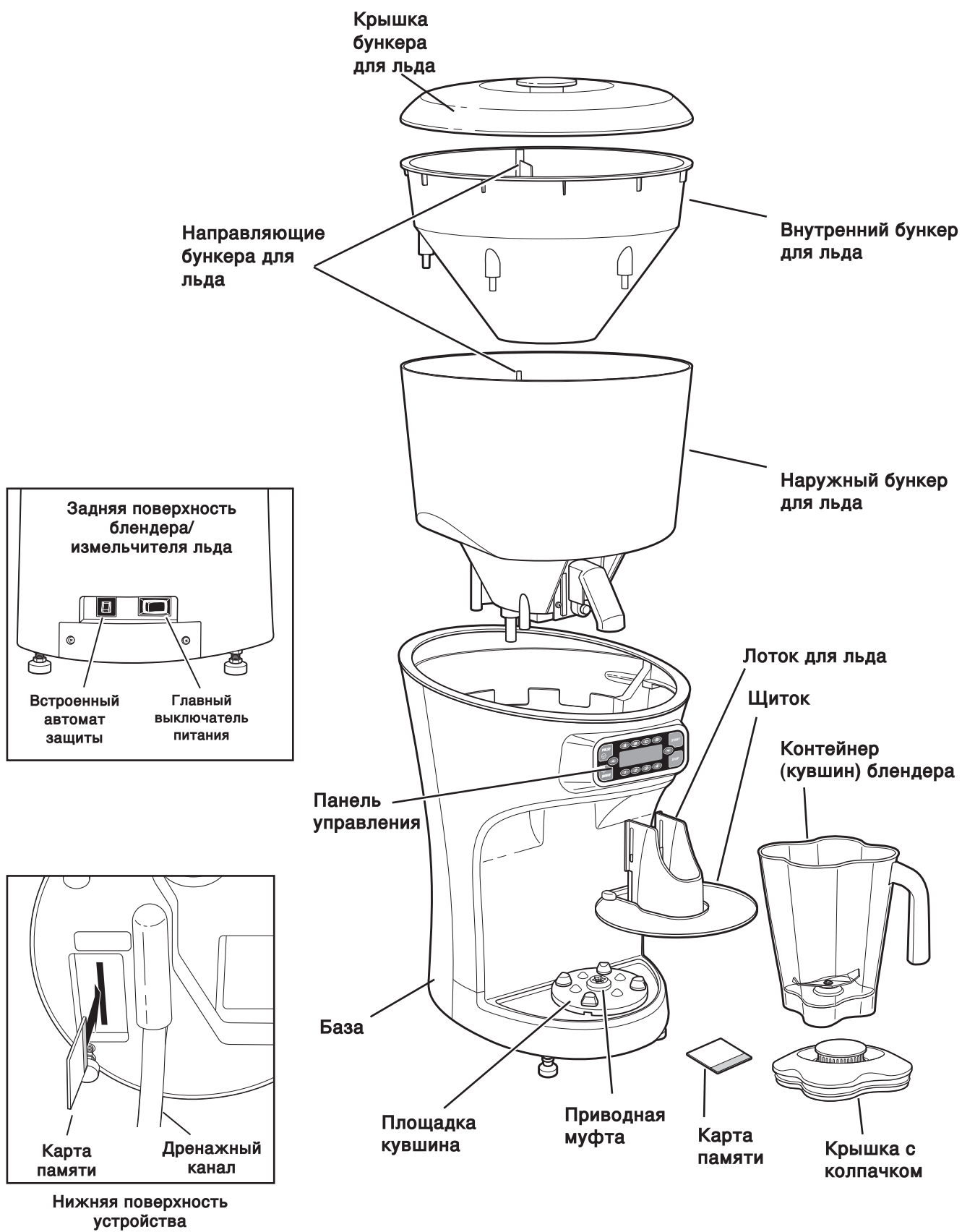

Панель управления

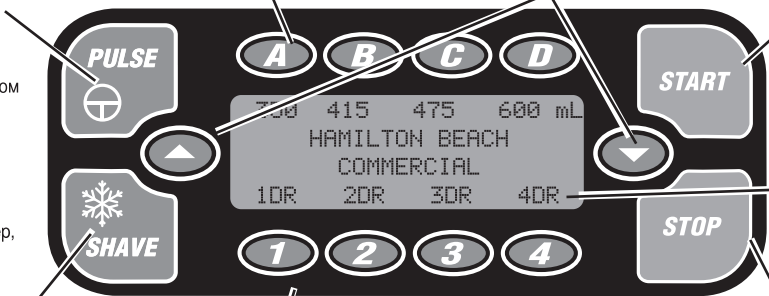

Кнопка PULSE (СМЕШИВАНИЕ)
Перед нажатием этой кнопки необходимо установить кувшин блендера. Позволяет запустить блендер в ручном режиме.
Нажмите эту кнопку и удерживайте её нажатой для запуска блендера на высокой скорости.
Чтобы остановить блендер, отпустите эту кнопку.

Кнопка SHAVE (ИЗМЕЛЬЧИТЕЛЬ)
Эта кнопка предназначена для запуска измельчителя льда в ручном режиме.
Чтобы запустить измельчитель льда, нажмите и удерживайте эту кнопку; чтобы остановить измельчитель, отпустите её.

Кнопка выбора размера порции: A–D
Кнопки A–D позволяют выбрать нужный размер порции.

Кнопки прокрутки вверх/вниз
Для прокрутки сообщений о состоянии и диагностических сообщений применяются кнопки ▲ и ▼.

Кнопка START (ПУСК)
Запускает выбранный цикл.

Дисплей
Предназначен для вывода сообщений о состоянии

Кнопка STOP (СТОП)
Останавливает выполнение выбранной функции.
Нажатие этой кнопки не приводит к выключению питания устройства.

Кнопки выбора количества порций: 1–4
Кнопки 1–4 позволяют выбрать нужное количество порций (в диапазоне от 1 до 4).

Экранные сообщения
На дисплее выводятся важные диагностические данные и инструкции по устранению неполадок, а также эксплуатационные сообщения. Для прокрутки сообщений о состоянии и диагностических сообщений применяются кнопки ▲ и ▼.

Пример:

Чтобы узнать число циклов:
Для вывода числа циклов нажмите кнопку ▲ или ▼, когда устройство не работает.

Чтобы включить или выключить дренажный датчик:
При появлении на дисплее данного сообщения нажмите кнопку PULSE (СМЕШИВАНИЕ), чтобы включить или выключить датчик.

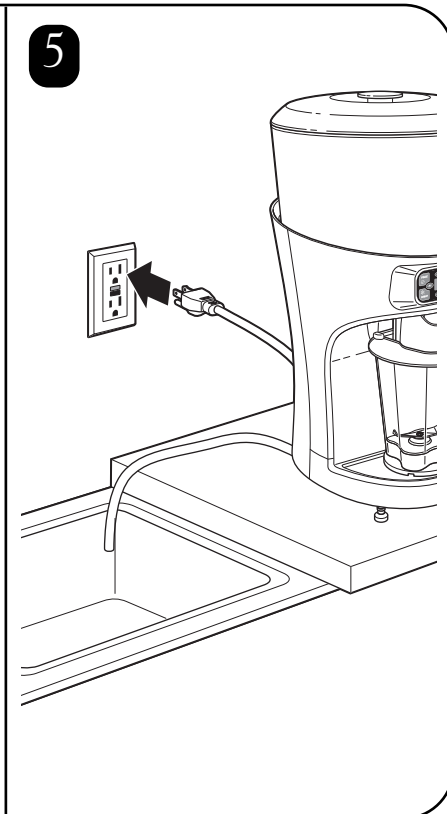
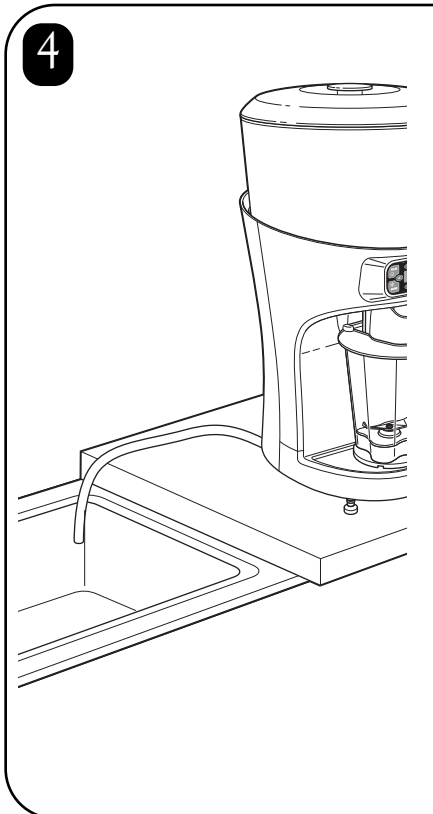
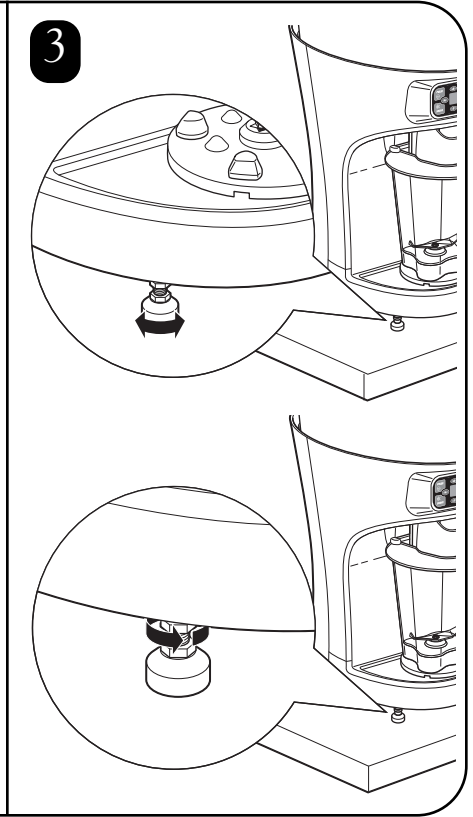
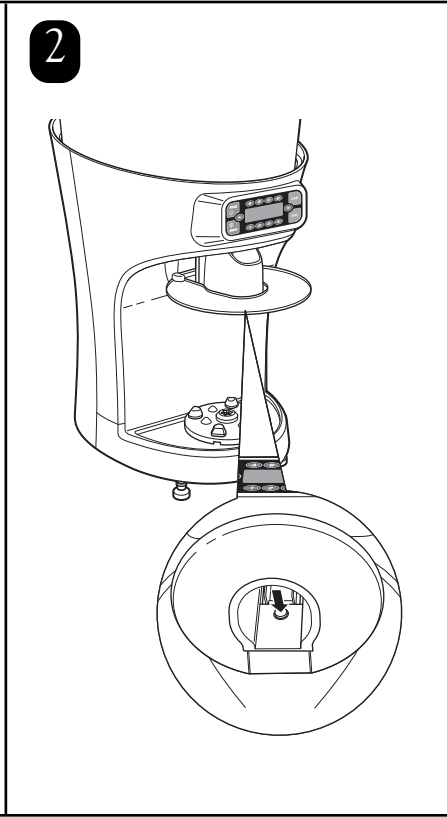
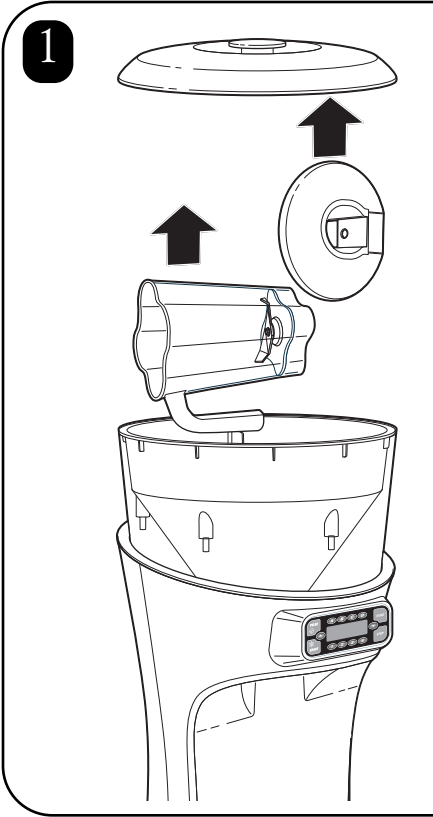
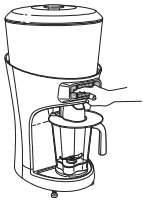

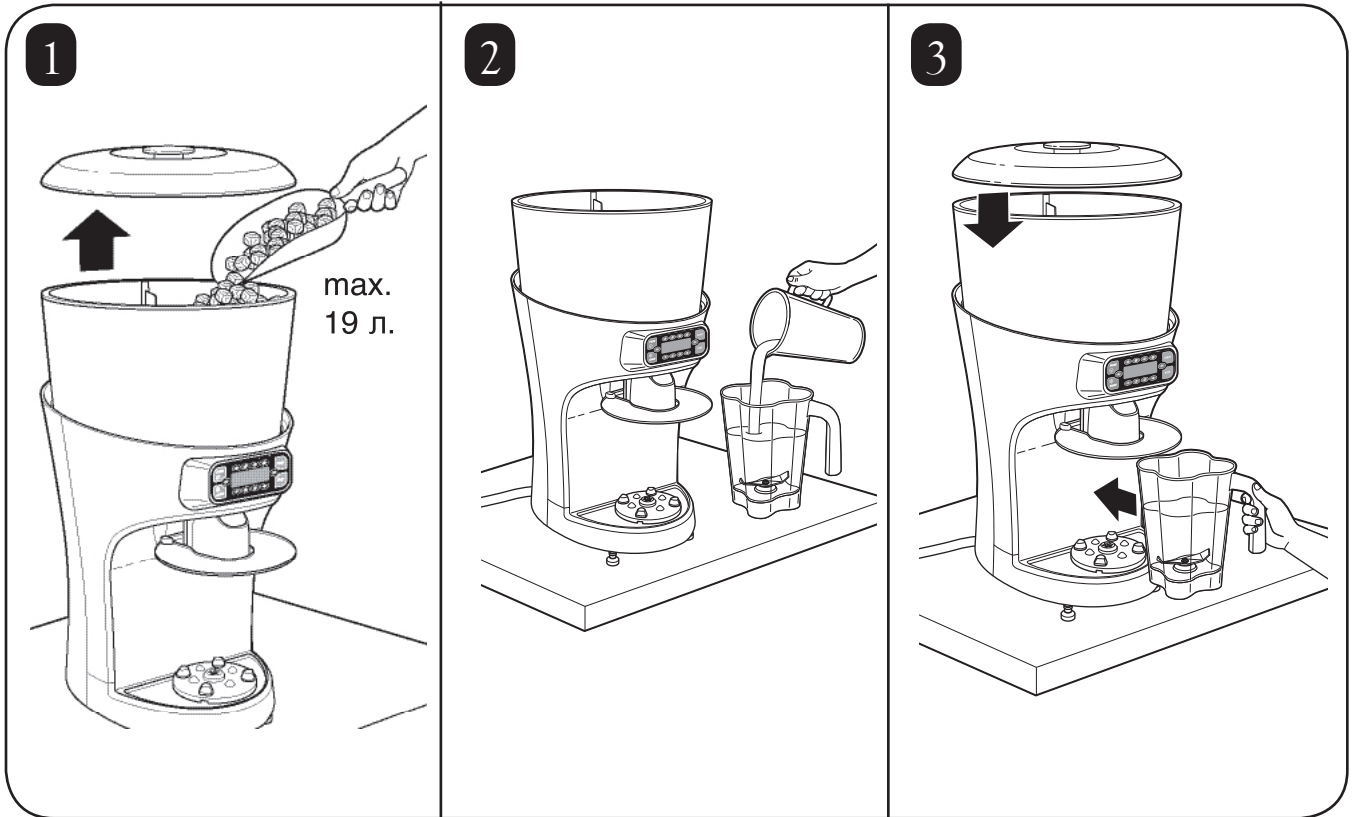
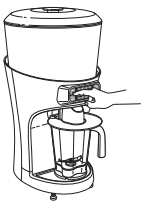

4 Автоматический режим:

Выберите размер порции:

A B C D

350 415 475 600 mL
SELECT SIZE OF DRINKS
1DR 2DR 3DR 4DR

Выберите число порций:

350 415 475 600 mL
SELECT NUMBER OF DRINKS
1DR 2DR 3DR 4DR

1 2 3 4

START

Ручной режим:

SHAVE

PULSE

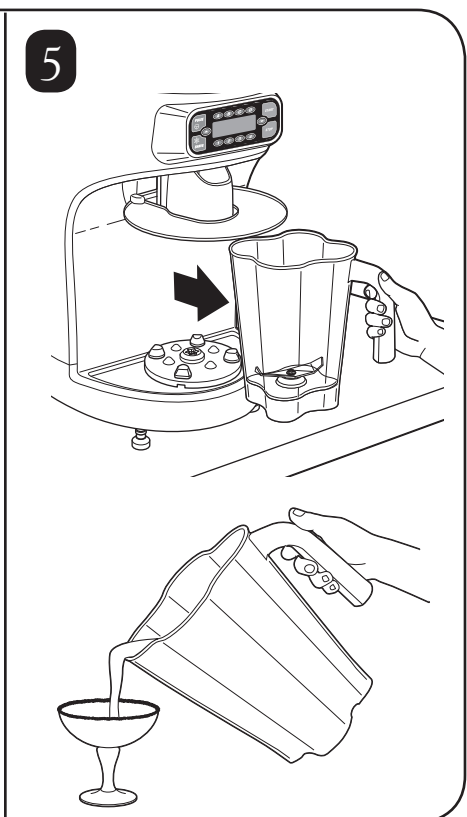

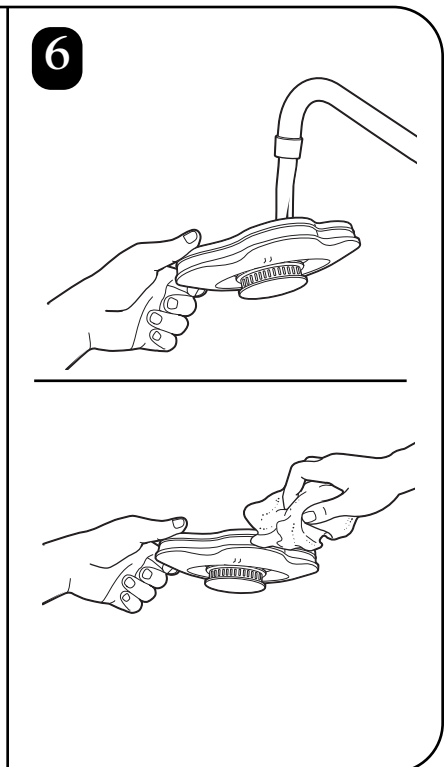
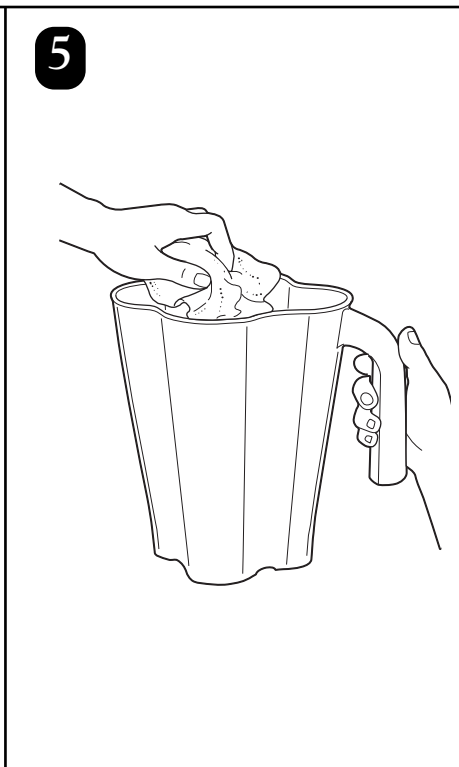
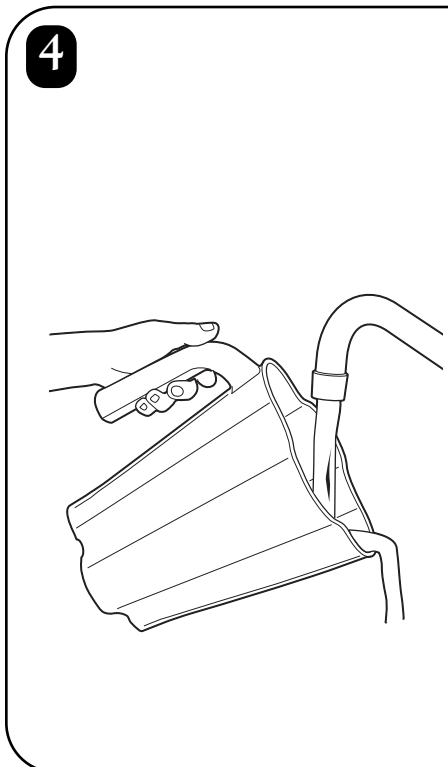
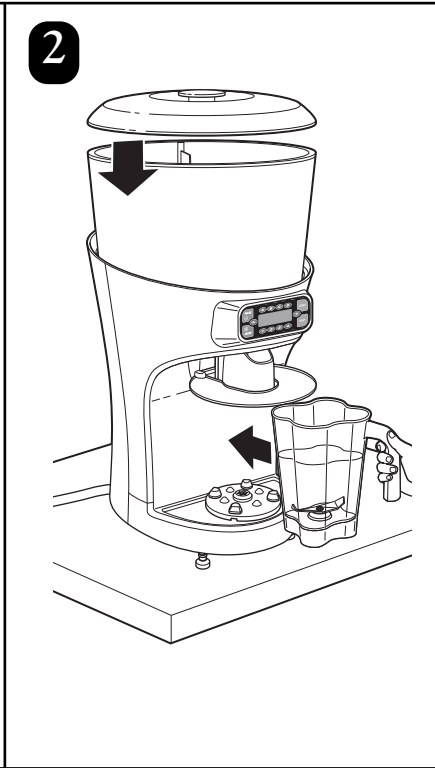
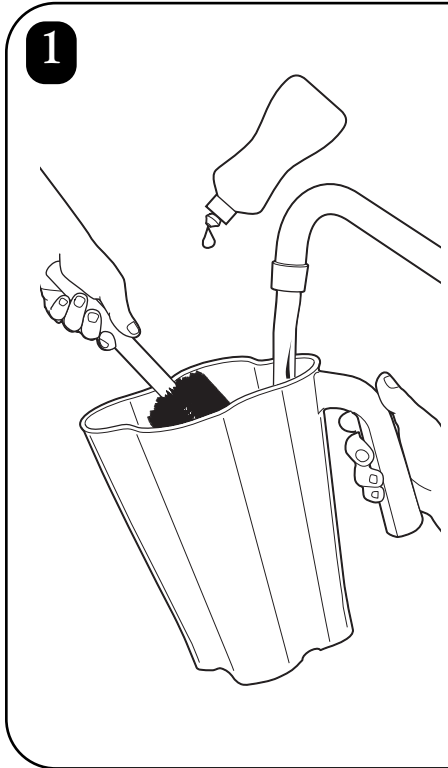
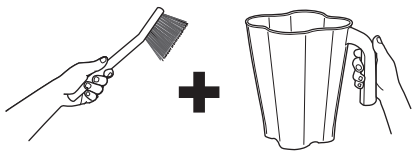

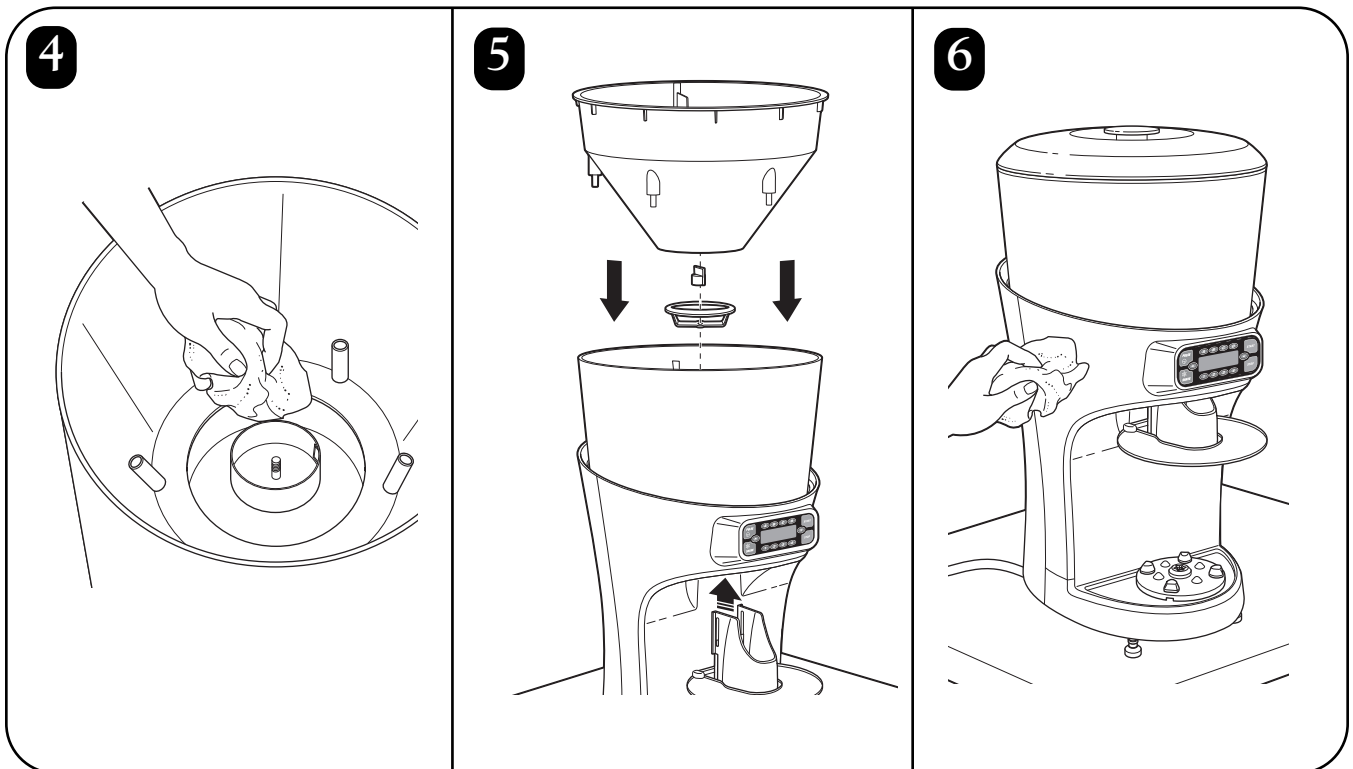
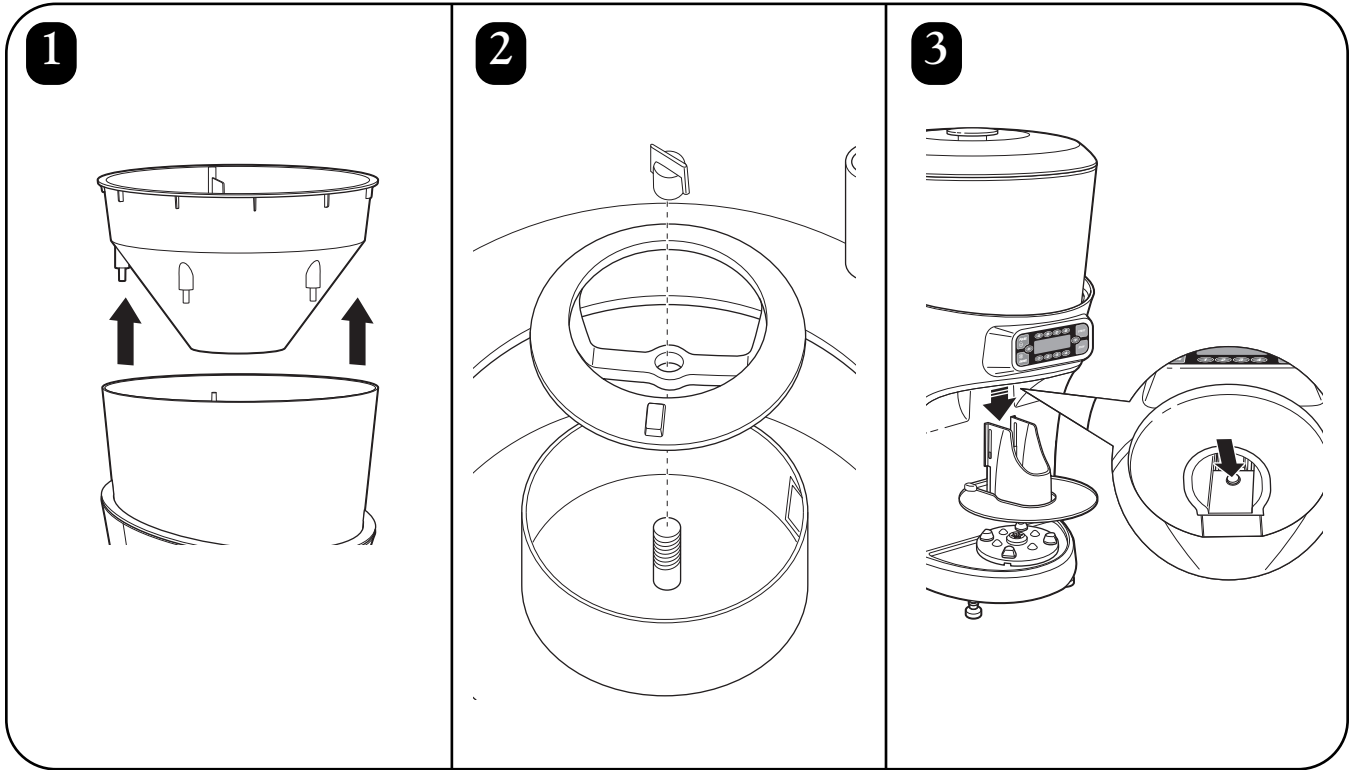
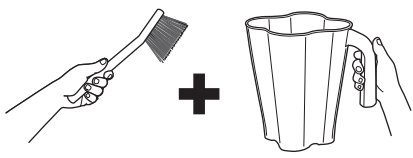

Сообщения при запуске

Сообщения при запуске

Установив устройство в оптимальном месте, переведите главный выключатель питания в положение ВКЛ (I).

На дисплее должно появиться следующее сообщение:

```
LOADING  
SETTINGS
```

После загрузки первоначальных настроек на дисплей выводится сообщение режима ожидания:

```
350 415 475 600 mL  
HAMILTON BEACH  
COMMERCIAL  
1DR 2DR 3DR 4DR
```

ПРИМЕЧАНИЕ:

Если карта памяти не установлена или установлена неверно, выводится следующее сообщение:

```
TURN OFF MAIN POWER  
SWITCH AND INSERT  
MEMORY CARD
```

В случае его появления выключите питание устройства, отключите его от розетки и проверьте, правильно ли установлена карта памяти. Затем вновь подключите устройство к розетке и включите питание.

Диагностические сообщения

Диагностические сообщения

В системе управления блендера/измельчителя льда предусмотрен ряд диагностических функций. Некоторые из них контролируются датчиками, в том числе датчиком площадки кувшина, дренажным датчиком и защитными блокировками на бункере для льда.

```
INNER HOPPER  
NOT IN PLACE
```

Счетчик циклов

Когда устройство работает в режиме ожидания, кнопки ▲ и ▼ применяются для прокрутки диагностических сообщений. В частности, предусмотрены сообщения с указанием числа отработанных циклов и оставшихся циклов по условиям гарантии.

```
TOTAL SHAVE/BLEND  
CYCLES - 999999
```

```
CYCLES REMAINING  
IN WARRANTY - 999999
```

Служебные сообщения

Сообщения другого типа, называемые служебными, основываются на показаниях счетчика рабочих циклов и предназначены для напоминания о необходимости замены деталей, подверженных износу. Срок службы таких деталей вычисляется исходя из числа рабочих циклов в обычных эксплуатационных условиях. Нажатие кнопки STOP (СТОП) позволяет скрыть такое сообщение в течение следующих 100 циклов. После замены детали нажмите кнопку PULSE (СМЕШИВАНИЕ) – в результате её счетчик циклов будет сброшен до нуля.

```
SERVICE MESSAGE  
REPLACE  
CUTTER ASSEMBLY
```

Руководство по устранению неполадок

Проблема . . .	Решение . . .
Устройство не запускается или останавливается во время работы без возможности повторного запуска.	<ul style="list-style-type: none">• Проверьте надежность подключения устройства к электрической розетке.• Проверьте, не расплавился ли предохранитель электрической розетки и не сработал ли автомат защиты.• Проверьте, не сработал ли автомат защиты на задней поверхности устройства.• Убедитесь в том, что выключатель питания установлен в положение ВКЛ (I).• Проверьте, надежно ли установлена карта памяти.• Возможно, мотор устройства перегрелся, в результате чего сработала защита от тепловой перегрузки. Выключите устройство и дождитесь его охлаждения в течение 15 минут.
Лед дозируется неравномерно	<ul style="list-style-type: none">• Убедитесь в том, что устройство ровно установлено на твердой, прочной поверхности.
Устройство переполняется водой или вода протекает на рабочую поверхность	<ul style="list-style-type: none">• Убедитесь в том, что конец сливного шланга не находится под водой и не заблокирован.• Проверьте надежность монтажа и проводки сливного шланга. См. раздел «Подготовка».
Повышенная вибрация или шум при работе блендера, либо течь из площадки кувшина	<ul style="list-style-type: none">• Проверьте узел лезвий на предмет неплотно закрепленных или поврежденных лезвий. При необходимости замените лезвия.

Руководство по устранению неполадок – сообщения о состоянии

Выведенное сообщение. . .	Решение проблемы . . .
BLENDER MOTOR OVERHEAT-TURN OFF MAIN POWER SWITCH	<ul style="list-style-type: none"> • Электромотор блендера перегрелся. Это может быть связано с переполнением кувшина или перемальванием излишне крупных кусков. Уменьшите наполнение кувшина и дайте мотору остыть в течение нескольких минут.
INNER HOPPER NOT IN PLACE	<ul style="list-style-type: none"> • На внутреннем бункере для льда имеется защитная блокировка. Убедитесь в том, что внутренний бункер для льда надежно установлен и центрирован. Инструкции по центрированию см. на странице «Компоненты и функции».
HOPPER LID NOT IN PLACE	<ul style="list-style-type: none"> • На колпачке бункера для льда имеется защитная блокировка. Проверьте правильность установки колпачка.
CHECK DRAIN	<ul style="list-style-type: none"> • На дренажном канале имеется датчик, который срабатывает, когда вода в канале задерживается. Обследуйте дренажный канал на предмет пробок и перегибов.
CONTAINER CAPACITY EXCEEDED	<ul style="list-style-type: none"> • Производство объема напитка и числа напитков превышает 64 унции (1,9 л).
JAR NOT IN PLACE	<ul style="list-style-type: none"> • Проверьте, надежно ли установлен кувшин контейнера на базе блендера. Датчики на площадке кувшина блокируют запуск мотора в случае неверной установки кувшина.

Руководство по устранению неполадок – сообщения о состоянии

Выведенное сообщение. . .	Решение проблемы . . .
SERVICE MESSAGE REPLACE CUTTER ASSEMBLY	<ul style="list-style-type: none"> • Режущий узел блендера подлежит замене в случае износа, повреждения и вывода на дисплее напоминания “REPLACE CUTTER ASSEMBLY” (ЗАМЕНИТЬ РЕЖУЩИЙ УЗЕЛ).
SERVICE MESSAGE REPLACE SHAVER BLADE	<ul style="list-style-type: none"> • Нож измельчителя льда подлежит замене в случае износа, повреждения и вывода на дисплее напоминания “REPLACE SHAVER BLADE” (ЗАМЕНИТЬ НОЖ ИЗМЕЛЬЧИТЕЛЯ).
SERVICE MESSAGE REPLACE BLENDER MOTOR BRUSHES	<ul style="list-style-type: none"> • Устройство считает циклы и выводит напоминание “REPLACE BLENDER MOTOR BRUSHES” (ЗАМЕНИТЬ ЩЕТКИ МОТОРА БЛЕНДЕРА) по окончании ожидаемого срока службы щеток мотора блендера.
SERVICE MESSAGE REPLACE BLENDER MOTOR BELT	<ul style="list-style-type: none"> • Устройство считает циклы и выводит напоминание “REPLACE BLENDER MOTOR BELT” (ЗАМЕНИТЬ РЕМЕНЬ МОТОРА БЛЕНДЕРА) по окончании ожидаемого срока службы ремня мотора блендера.
SERVICE MESSAGE REPLACE SHAVER MOTOR BELT	<ul style="list-style-type: none"> • Устройство считает циклы и выводит напоминание “REPLACE SHAVER MOTOR BELT” (ЗАМЕНИТЬ РЕМЕНЬ МОТОРА ИЗМЕЛЬЧИТЕЛЯ) по окончании ожидаемого срока службы ремня мотора измельчителя.
SERVICE MESSAGE REPLACE BLENDER DRIVE ASSEMBLIES	<ul style="list-style-type: none"> • Устройство считает циклы и выводит напоминание “REPLACE BLENDER MOTOR ASSEMBLY” (ЗАМЕНИТЬ МОТОР БЛЕНДЕРА В СБОРЕ) по окончании ожидаемого срока службы приводного узла блендера.
REVOLUTION SENSOR ERROR	<ul style="list-style-type: none"> • Датчик частоты вращения мотора измельчителя функционирует неверно.
SPEED SENSOR FAILURE	<ul style="list-style-type: none"> • Датчик скорости мотора блендера функционирует неверно.

ÖNEMLİ GÜVENLİK TALİMATLARI

UYARI – Elektrikli aletler kullanıldığında aşağıdakileri içeren temel güvenlik önlemleri alınmalıdır.:

- Blenderi kullanmadan önce Kullanım Kılavuzunu okuyun. Kullanım Kılavuzunu el altında bulundurun.
- İlk kullanımdan önce kap setini sıcak ve sabunlu suda yıkayın. Bulaşık makinesine SOKMAYIN.
- Fişi toprak hatta sokun.
- Zemini çıkarmayın.
- Adaptör kullanmayın.
- Uzatma kablosu kullanmayın.
- Temizlemeden ya da bakıma almadan önce fişten çıkarın.
- Yaralanma riskini azaltmak için, kullanmadığınız zamanlar veya parça takarken ya da parça değiştirirken fişten çekili tutun.
- Haftada bir blenderi fişten çekerek elektrik kablosu yalıtımında çatlaklar olup olmadığını gözden geçirin. Onarım ya da parçalar için "Teknik Servis" e bağ vurun.
- Elektrik çarpmasından korunmak için, kablo, fiş ya da blenderin tabanını suya veya başka bir sıvıya daldırmayın.
- Tabanı yüksek basınçlı sprey tabancasıyla spreylemeyin.
- Aleti, içinde kızgın yağ ya da diğer kızgın sıvılar mevcut halde taşırken aşırı dikkat gösterilmelidir.
- Aleti, kullanım amacının haricinde kullanmayın. Bu buz mikseri/blender, içecek ve buzlu tatlı karıştırmak ve hazırlamak için tasarlanmıştır.
- Çocuklar tarafından ya da çocukların yakınında kullanılmak amacıyla tasarlanmamıştır.
- Cihazla oynamadıklarından emin olmak için çocukları gözetim altında tutunuz.
- Bu cihaz deneyim ve bilgi eksikliği bulunan ya da fiziksel, algısal veya zihinsel kapasiteleri azalmış kişilerin (çocuklar dahil) kullanımına, güvenliklerinden sorumlu bir kişi tarafından cihazın kullanımına ilişkin talimat verilmediği veya gözetim uygulanmadığı sürece, uygun değildir.
- Cihazın üreticisi tarafından önerilmeyen aksesuar eklentilerinin kullanımı yaralanmalara neden olabilir.
- Yaralanma riskini azaltmak ve blender, kap ve kesici setine gelebilecek bir zararı önlemek için, blender çalışır haldeyken blenderin içine aletler SOKMAYIN.
- Farkında olmadan çalıştırılabilir blendere zarar gelebileceğinden, kap içinde başka mutfak aletleri saklamayın.
- Ciddi yaralanma olasılığını ortadan kaldırmak için blender çalışır halde iken ellerinizi blender gövdesinden uzakta tutun. Blenderi her zaman gövde kapağı yerine oturmuş haldeyken çalıştırın.
- Hareket eden parçalara temas etmekten kaçının. Aksesuarlarını değiştirmeden ya da hareket halindeki parçalara yaklaşımdan önce aleti ya kapayın ya da fişini çekin.
- Bıçak ağızları keskindir. Dikkatle kullanın.
- Kesici setin bıçak ağızları gevşek ise, kullanımı derhal kesin ve kesici seti değiştirin. Kesici seti tamir etmeye ya da kesici seti sıkıştırmaya kalkışmayın.
- Kabı ve kesici setini her gün gözden geçirin. Kırılmış, çentilmiş ya da çatlak kabı kullanmayın. Kesiciyi, yıpranmış, sıyrılmış ya da kırılmış bıçak ağızları için kontrol edin. Kırılmış, gevşemiş ya da çatlak kesici bıçak ağızlarını kullanmayın.
- Dışarıda kullanmayın.
- Bu alet, çalışma oran süresi 3 dakika olan kısa süreli kullanım için amaçlanmıştır.
- Çalışır haldeyken blenderi gözetimsiz bırakmayın.
- Blender, kap ya da kesici sete gelebilecek bir zararı önlemek için, çalışır haldeyken blenderi HAREKET ETTİRMEYİN ya da SARSMAYIN. Çalışır haldeyken eğer blender durursa, blenderi kapatın OFF (O), kap zeminden çıkarın, kap kapağını çıkarın, ve karışımı kesicilere doğru itmek için ince ve lastik bir spatula kullanın.
- Kızgın sıvıları karıştırırken, iki parçalı kapağın orta kısmını çıkarın. Karıştırma esnasında, kızgın sıvılar kapağı itebilir. Olası yangınlardan korunmak için: Blenderi 1 kuart'tan (1litre) fazla doldurmayın. Fırın eldiveni ya da kalın bir havlu kullanarak bir elinizi kapağın üstünde tutun. Kapak üzerinde çıplak el bulundurmaktan kaçının. En düşük hızda karıştırmaya başlayın.
- Blenderi her zaman kap kapağı yerindeyken çalıştırın.
- Buz haznesine, buzdan başka birşey doldurmayın.
- Azami kapasiteyi asmayın. Azami kapasite, kapta belirtilen litre sayısına eşit ve kıvamlı sıvılar için çok daha azdır.
- Buz haznesini temizlerken, 5 bardaktan (1.3 litre) fazla temizleme çözültisi kullanmayın. Bknz. "Sterilize etme".
- Bu blenderde, motorun aşırı yüklenmesine karşı koruma mevcuttur. Eğer aşırı ısınma nedeniyle motorun çalışması durursa, cihazı fişten çekin ve 15 dakika kadar soğumasına izin verin. 15 dakika sonra cihazı fişe takarak normal şekilde çalıştırabilirsiniz.
- Bu cihazın normal çalışması, kuvvetli elektromanyetik enterferanstan olumsuz etkilenebilir. Eğer bu meydana gelirse, cihazı sıfırlayın ve işletim kılavuzuna göre normal şekilde çalıştırmaya devam edin. Eğer cihaz normal şekilde çalıştırılmıyorsa, cihazı başka bir yere koyun.
- Aleti zarar görmüş kablo veya fiş ile, alet çalışmaz durumda iken, ya da alet herhangi bir şekilde düşürülmüş veya zarar görmüşse çalıştırmayın. Gözden geçirme, tamir etme, ya da mekanik ayar talimatları için "Teknik Servis"e başvurun.
- Cihazın elektrik kablosu hasar görürse, cihazın üreticisi, yetkili servis veya ehliyetli bir kişi tarafından değiştirilmelidir.

– BU TALİMATLARI SAKLAYIN –

Güvenlik Uyarısı Sembolleri

Aşağıdaki güvenlik uyarısı sembolleri, aşağıda tarif edilen güvenlik uyarıları hakkında sizi uyarmak için kılavuz içerisinde kullanılmıştır.



Elektrik Çarpması Tehlikesi
Blender tabanını temizlemeden önce cihazın fişini elektrik prizinden çekin.
Bu talimatlara uyulmaması, ölüme ya da elektrik çarpması ile sonuçlanabilir.



Elektrik Çarpması Tehlikesi
Cihazın fişini topraklanmış bir elektrik prizine takın.
Toprak hattını çıkarmayın.
Adaptör kullanmayın.
Uzatma kablosu kullanmayın.
Bu talimatlara uyulmaması, ölüme, yangınla ya da elektrik çarpması ile sonuçlanabilir.



Kesilme Tehlikesi
Blenderi çalıştırırken daima kabın kapağını kapatın.
Blender çalışırken içerisine elinizi, kaşık, çatal ya da başka bir alet sokmayın.
Bu talimatlara uyulmaması, kemiklerinizin kırılması, vücudunuzda kesikler veya başka türden yaralar oluşmasıyla sonuçlanabilir.



Yanma Tehlikesi
Kızgın maddeleri blenderdan geçirirken her zaman dikkatli olun.
Bu talimatlara uyulmaması, vücudunuzda yanıklar oluşmasıyla sonuçlanabilir.

Teknik Servis

Yardım istemek ya da parça değişimi taleplerinizi iletmek için Teknik Servis numaramızı çevirin:
++910-693-4277
www.commercial.hamiltonbeach.com

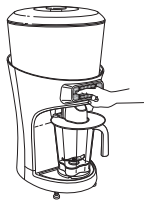

150

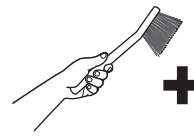

152

Sterilize Etme

İlk kez kullanmadan önce ve her kullanımdan sonra sterilizasyon solüsyonu ile sterilize edin. Bu solüsyonu hazırlamak için 1 servis kaşığı (15 ml) çamaşır suyunu, 3.8 litre (1 galon) temiz ve soğuk (16°C/60°F) su ile karıştırın; karıştırma işlemi çamaşır suyu üzerindeki talimatlara göre yapın.

Blender haznesi

1. Hazneye sterilizasyon solüsyonunu doldurun, kapak ile doldurma kapağını yerine takın ve 2 dakika boyunca BLENDER ÇALIŞTIRMA düğmesini basılı tutun. Hazneyi boşaltın.
2. Haznenin dışını, sterilize solüsyon ile hafifçe ıslatılmış yumuşak bir bezle silin.
3. Kapak ile doldurma kapağını 2 dakika boyunca sterilize solüsyon içerisinde bekletin.
4. Boş hazneyi tabanın üzerine yerleştirin ve kesici takımında kalmış olabilecek nem ortadan kaldırmak için 2 saniye boyunca PULSE (BLENDER ÇALIŞTIRMA) düğmesine basın.
5. Kullanıma hazır hale geldiğinde, temiz su ile durulayın.

Buz haznesi

1. Buz haznesi kapağını kaldırın ve iç hazneyi çıkartın.
2. Karıştırıcı takımı üzerindeki vidayı gevşetin ve karıştırıcıyı mikser bölümünden yukarıya doğru çıkartın.
3. Kilidi açma düğmesine basıp, aşağıya çekerek buz oluğunu çıkartın.
4. Mikser bölümünün içerisini, sterilize solüsyon ile hafifçe ıslatılmış yumuşak ve temiz bir bezle silin.
5. Buz oluğunu, karıştırıcı takımı ve iç hazneyi sterilize solüsyon ile durulayın ve açıkta kurumasını bekleyin. Mikser bölümünü, mikser bıçak ağzını ve buz deflektörünü, sterilize solüsyon ile hafifçe ıslatılmış yumuşak ve temiz bir bezle silin.
6. Tüm parçalara kuruduktan sonra, 1. ila 3. adımları tersten uygulayarak karıştırıcı takımını, iç hazneyi ve buz oluğunu tekrar birleştirin.

AVRUPA BİRLİĞİ'NİN ELEKTRİKLİ ATIKLARIN ELDEN ÇIKARILMASI YÖNERGESİNE GÖRE BU ÜRÜNÜN GEREKTİĞİ ŞEKİLDE ÇÖP ATILMASI İÇİN TALİMATLAR

Lütfen hiçbir elektrikli ekipmanı normal çöplerle birlikte atmayın. Doğal kaynakların tasarruf edilmesine ve çevrenin korunmasına yardımcı olun; bunun için: Bu ürünün kullanımı bittikten sonra, lütfen bunu yerel çöp toplama mahaline veya elektrikli ekipmanlara ayrılmış alandaki geri dönüşüm merkezine bırakın. Size en yakın çöp toplama yerini öğrenmek için yerel yetkililerle bağlantıya geçin. Bu ürünün normal çöplerden ayrı olarak, sorumlu bir şekilde atılması gerektiğini size hatırlatmak için, üzerinde çarpı işareti bulunan bir çöp bidonu işareti konulmuştur.



Parçalar ve Özellikler

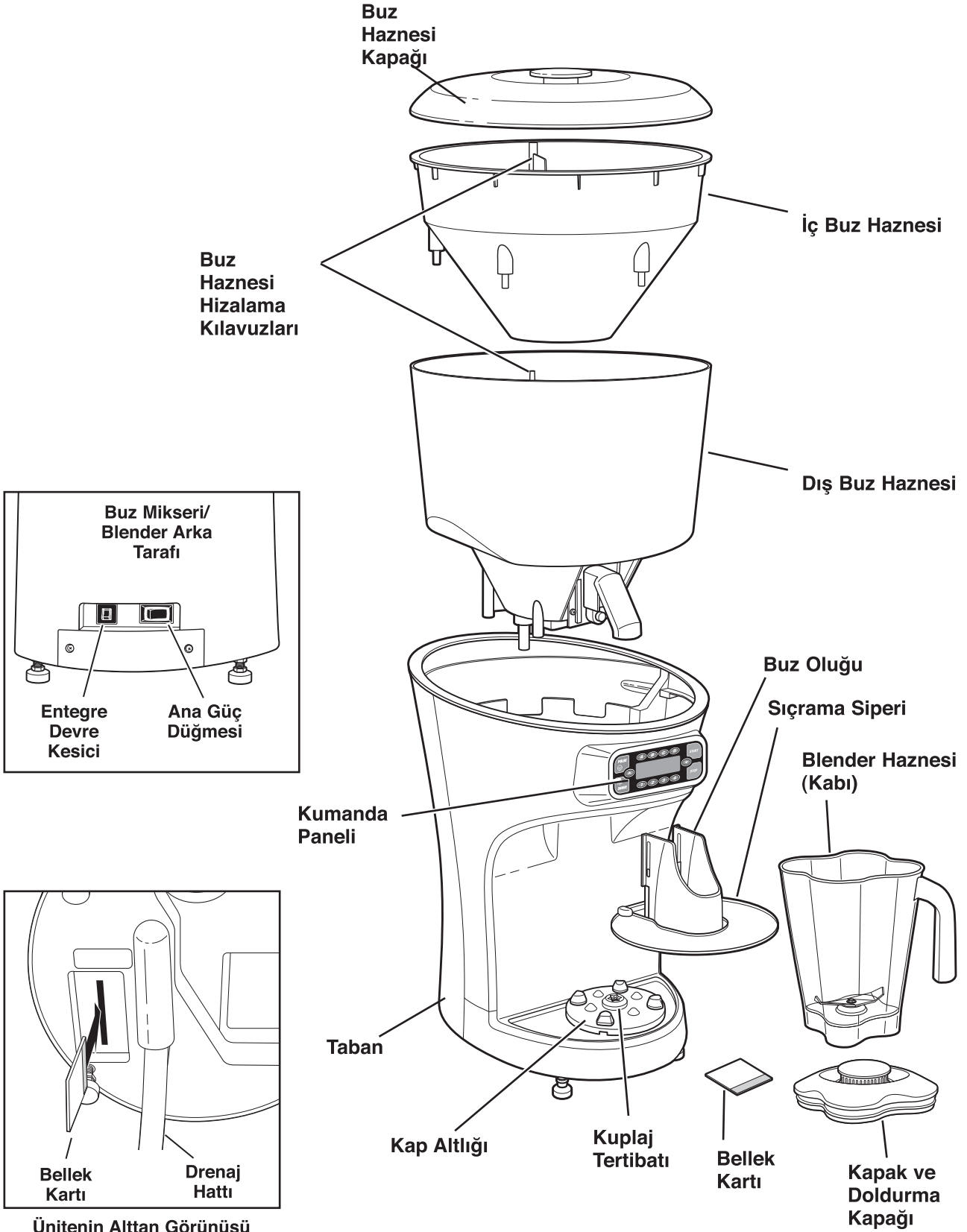

Kumanda Paneli

Servis Büyüklüğü Düğmeleri A-D
Arzuladığınız servis büyüklüğünü seçmek için A-D düğmelerine basın.

Yukarı/aşağı kaydırma düğmeleri
Durum ve arıza mesajlarını kaydırarak okumak için ▲ veya ▼ düğmesine basın.

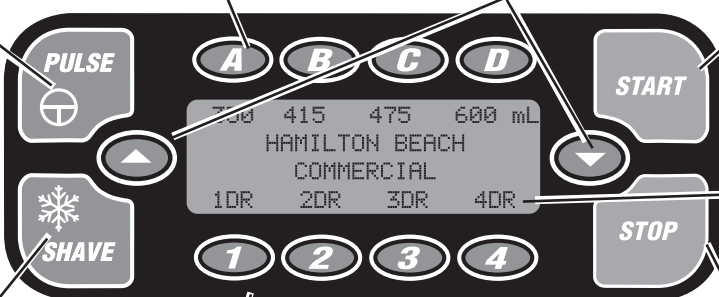

PULSE (BLENDER ÇALIŞTIRMA) düğmesi
Blender kabı yerinde olmalıdır. Blenderin manuel olarak kullanılmasına imkan verir. Blenderi yüksek hızda kullanmak için basın ve basılı tutun. Blenderi durdurmak için düğmeyi serbest bırakın.

START (BAŞLAT) düğmesi
Seçilen işlemi başlatır.

STOP (DURDUR) düğmesi
Seçilen fonksiyonun işlemini durdurur. Ünitenin elektrik gücünü kapatmaz.

Ekran
durum mesajlarını görüntüler

SHAVE (BUZ MİKSERİ ÇALIŞTIRMA) düğmesi
Buz mikserinin manuel olarak kullanılmasına imkan verir. Buzu karıştırmak için basın ve basılı tutun, buz mikserini durdurmak için düğmeyi serbest bırakın.

Servis Sayısı Düğmeleri 1-4
Arzuladığınız servis sayısını (1'den 4'e kadar) seçmek için 1-4 arasında bir düğmeye basın.

Ekran mesajları
Ekranında önemli arıza ve sorun giderme bilgilerinin yanı sıra, işletim ile ilgili bilgiler de görüntülenir. Durum ve arıza mesajlarını kaydırarak okumak için ▲ veya ▼ düğmesine basın.

Örnek:

Kullanım Sayısını Görüntülemek İçin:
Ünite çalışmıyorken, kullanım sayısını görüntülemek için ▲ veya ▼ düğmesine basın.

Drenaj Sensörünü Etkinleştirmek veya Devre Dışı Bırakmak İçin:
Bu mesaj görüntülenirken, etkinleştirilmiş durum ile devre dışı bırakılmış durum arasında seçim yapmak için PULSE (BLENDER ÇALIŞTIRMA) düğmesine basın.

```
TOTAL SHAVE/BLEND  
CYCLES - 999999
```

```
DRAIN SENSOR  
ENABLED
```

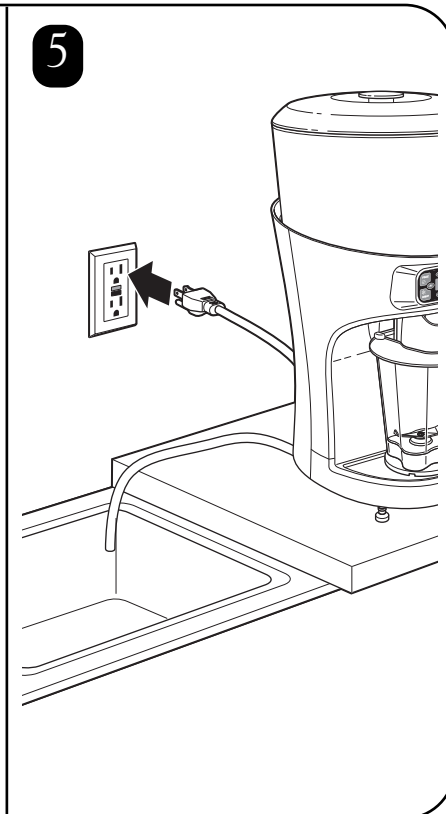
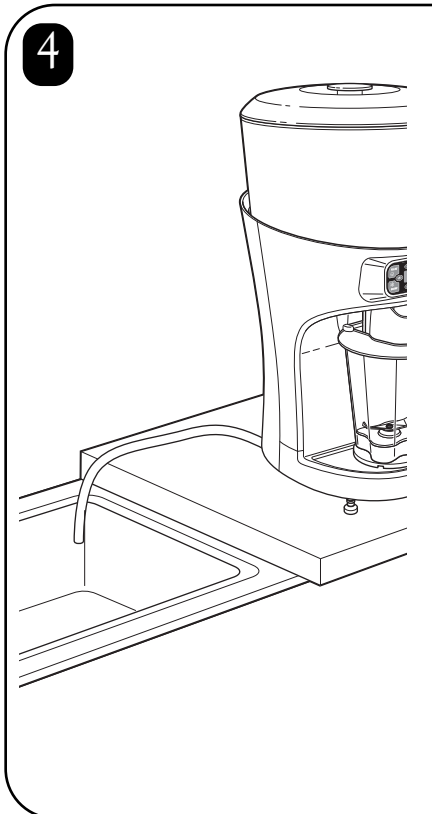
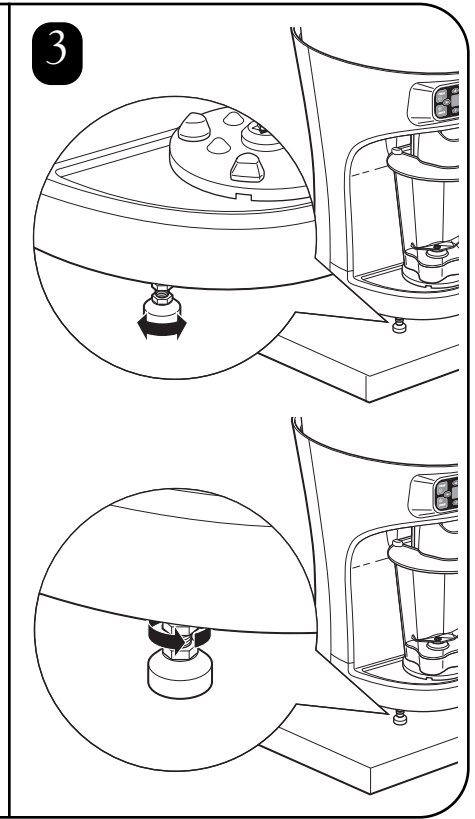
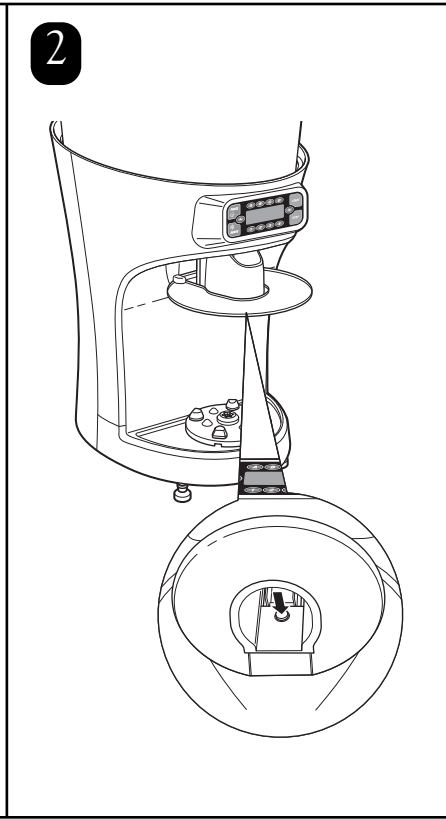
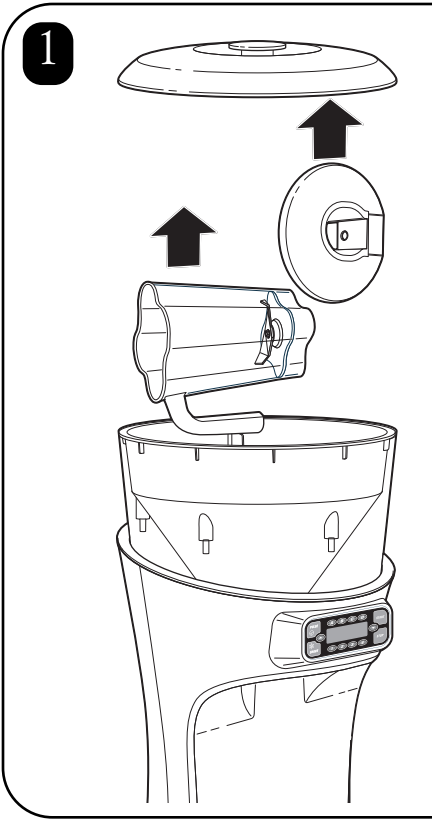
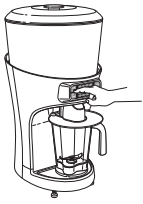

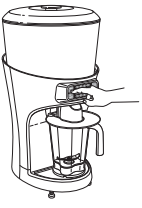

1

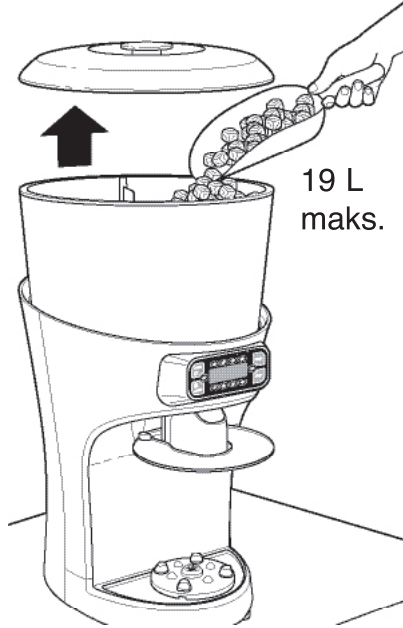

2

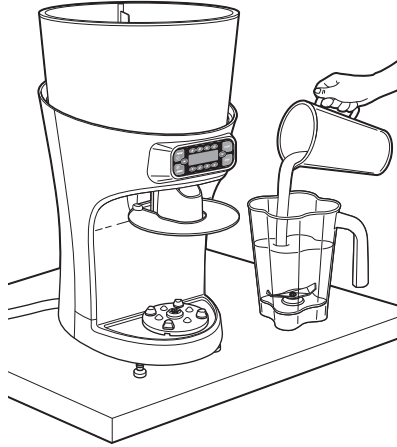

3

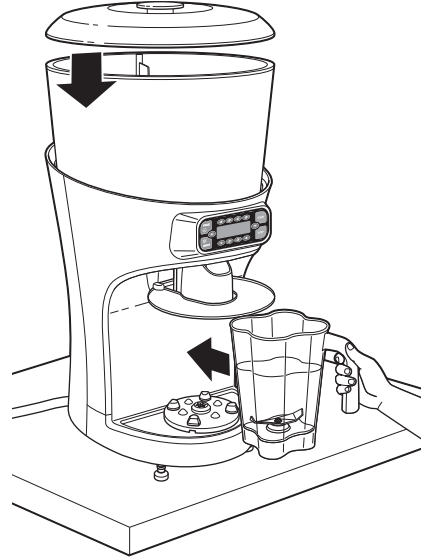

4 Otomatik işletim:

Servis büyüklüğünü seçin:



350 415 475 600 mL
SELECT SIZE
OF DRINKS
1DR 2DR 3DR 4DR

Servis sayısını seçin:

350 415 475 600 mL
SELECT NUMBER
OF DRINKS
1DR 2DR 3DR 4DR



Manuel işletim:



5

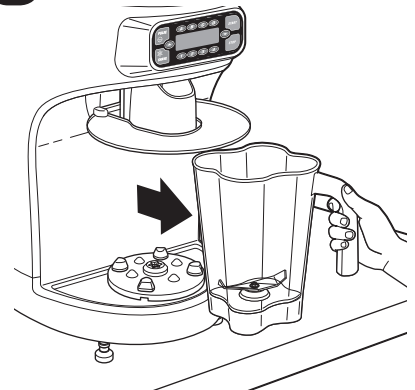

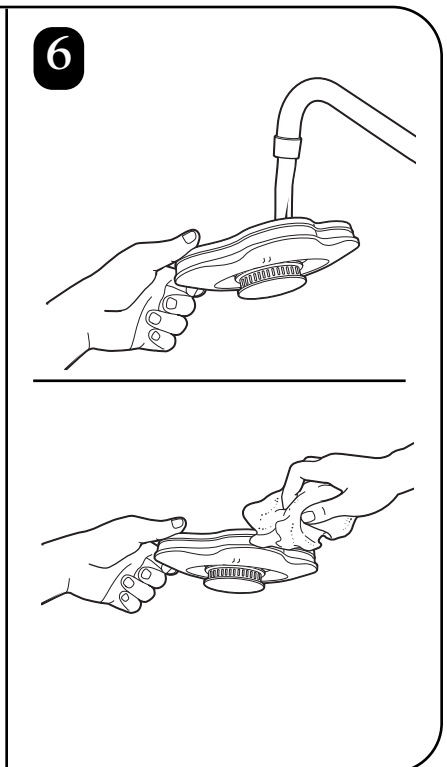
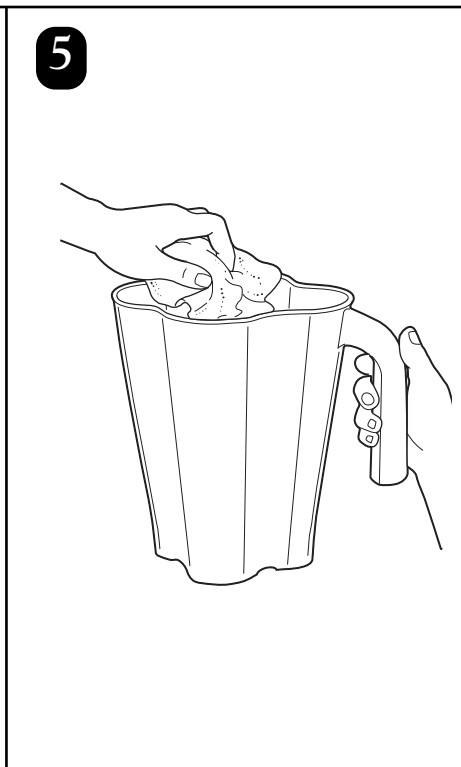
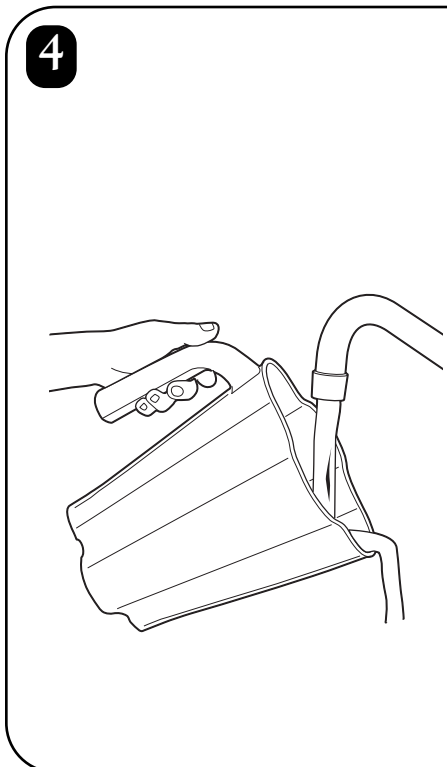
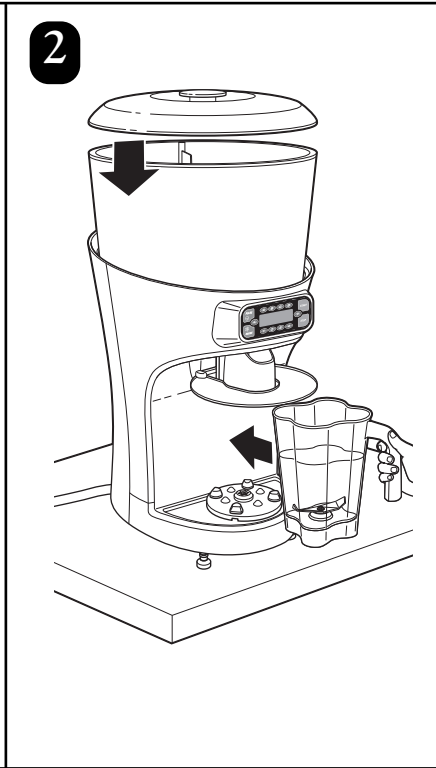
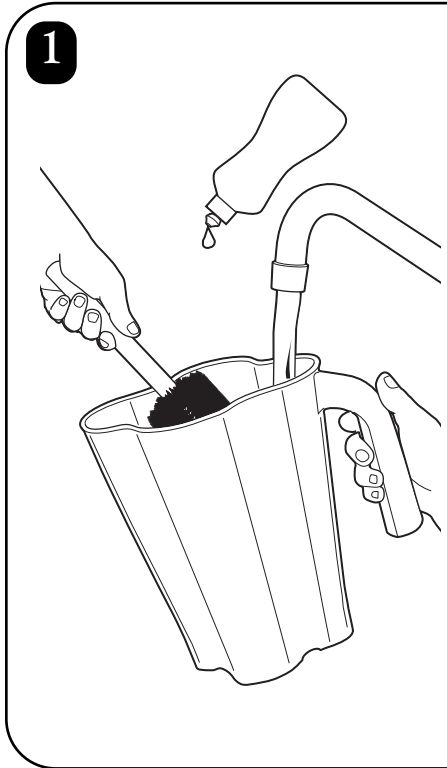
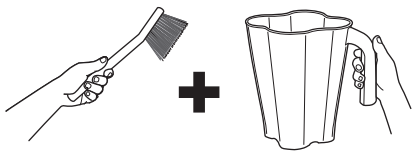

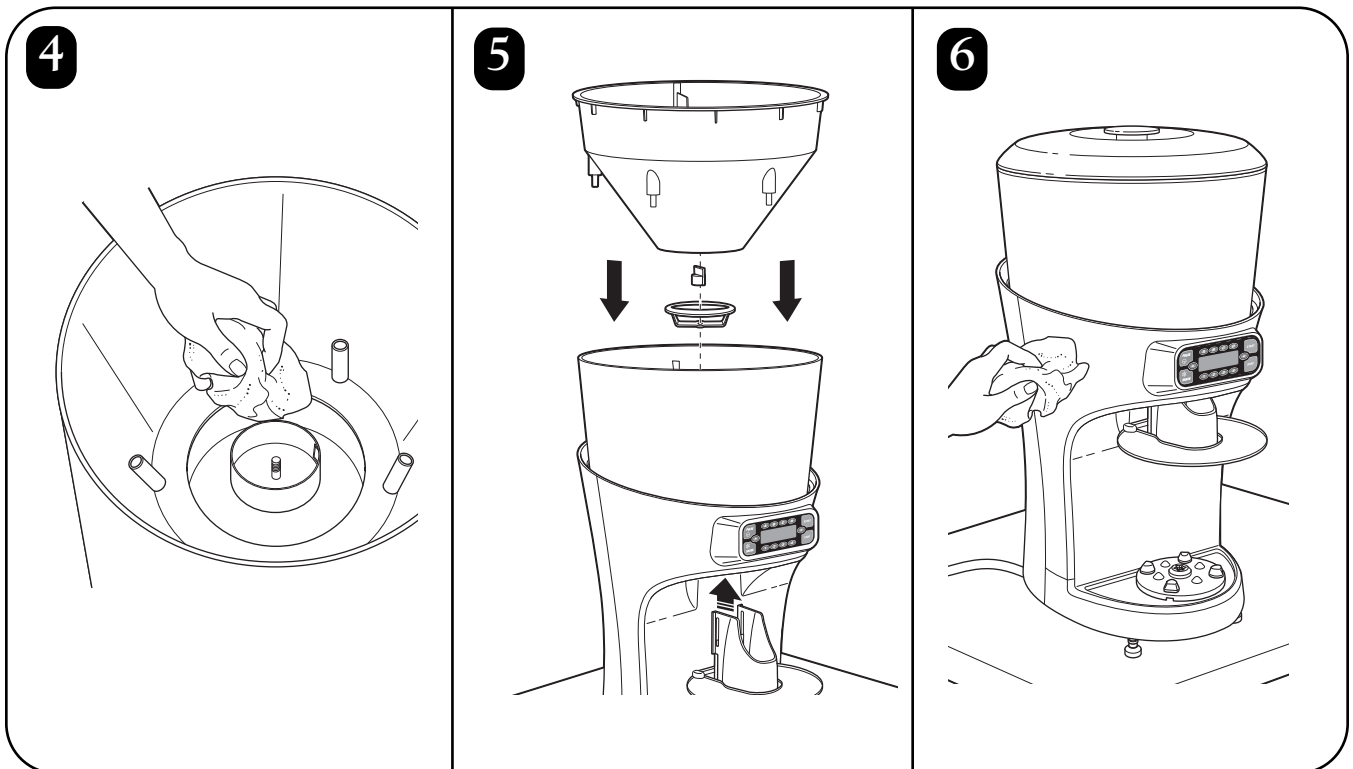
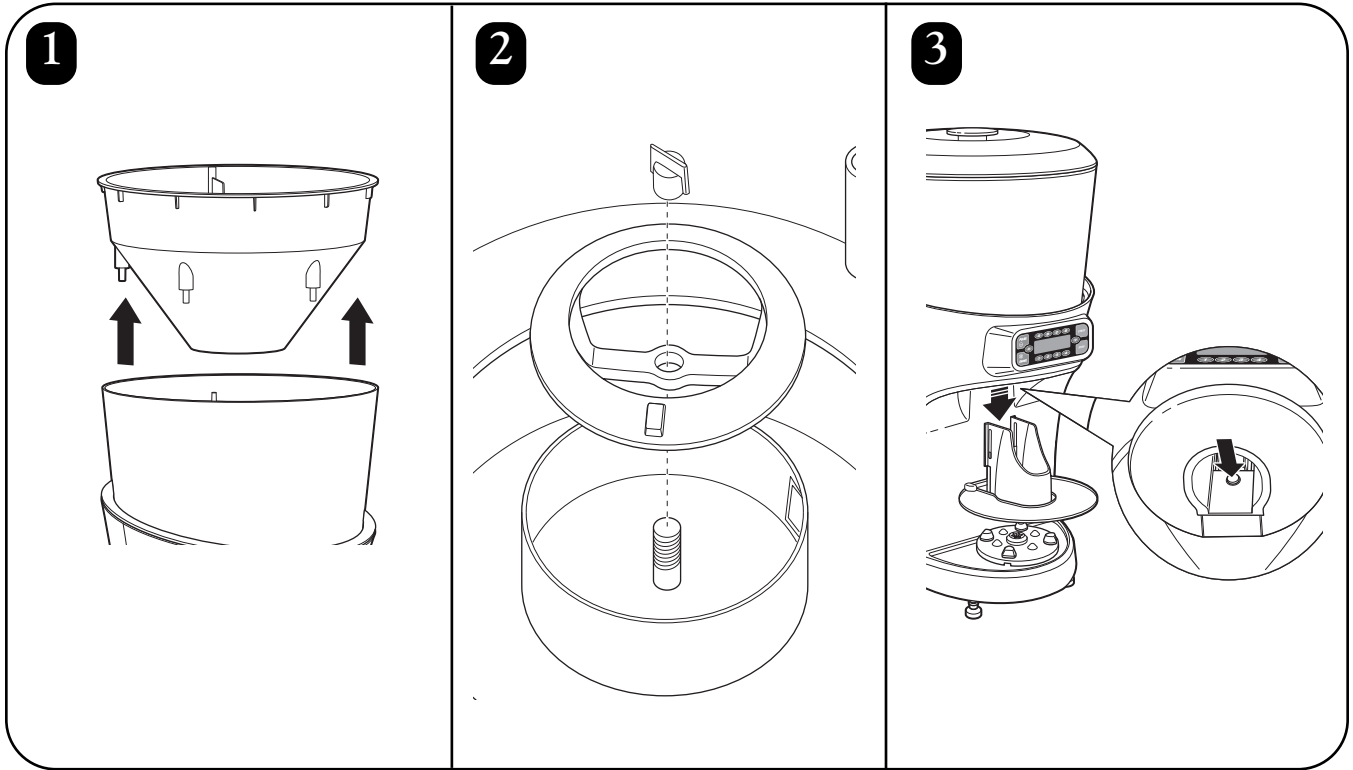
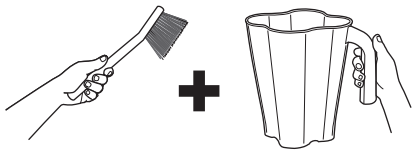

Açılış Mesajları

Açılış Mesajları

Üniteyi arzuladığınız yere koyduktan sonra ana güç düğmesini AÇIK (I) konuma getirin. Ekranda aşağıdaki mesaj görüntülenmelidir.

LOADING
SETTINGS

Başlangıç ayarları yüklendikten sonra, ekranda aşağıdaki bekleme mesajı görüntülenecektir:

350 415 475 600 mL
HAMILTON BEACH
COMMERCIAL
1DR 2DR 3DR 4DR

NOT:

Eğer bellek kartı takılmadıysa veya doğru bir şekilde takılmadıysa, aşağıdaki mesajlar görüntülenecektir:

TURN OFF MAIN POWER
SWITCH AND INSERT
MEMORY CARD

Eğer bu mesaj görüntülenirse; üniteyi kapatın, elektrik fişini çekin ve bellek kartının doğru bir şekilde takıldığına emin olun. Bunun ardından, elektrik fişini geri takın ve üniteyi tekrar çalıştırın.

Arıza Mesajları

Arıza Mesajları

Buz mikseri/blender kumanda sisteminin bir dizi güvenlik ve arıza saptama özelliği mevcuttur. Bu özelliklerden bazıları sensörler tarafından denetlenir; örneğin kap altlığı sensörleri, drenaj sensörü ve buz mikseri üzerindeki güvenlik kilitleri.

INNER HOPPER
NOT IN PLACE

Kullanım Sayısı

Ünite bekleme modundayken, ▲ ve ▼ düğmelerine basarak, durum ve arıza mesajlarını kaydırarak okuyabilirsiniz. Bunlar arasında mevcut kullanım sayısı ile garanti kapsamında kalan kullanım sayısı da yer alır.

TOTAL SHAVE/BLEND
CYCLES - 999999

CYCLES REMAINING
IN WARRANTY - 999999

Servis Mesajları

Servis mesajları gibi başka mesajlar, kullanım sayısını temel alır; bu mesajların amacı size, yıpranan parçaların ne zaman değiştirilmesi gerektiğini bildirmektir. Bu parçaların kullanım süresi, normal işletim şartları altında ünitenin kaç kez kullanıldığına bağlıdır. STOP (DURDUR) düğmesine bastığınız zaman, bu mesaj tekrar görünmeksizin ünite 100 kez daha kullanılabilir. Gerekli servis işlemi gerçekleştirildiğinde, söz konusu parçaya dair kullanım sayısı bilgisini sıfırlamak için PULSE (BLENDER ÇALIŞTIRMA) düğmesine basın.

SERVICE MESSAGE
REPLACE
CUTTER ASSEMBLY

Sorun Giderme Kılavuzu

Sorun . . .	Çözüm . . .
Ünite çalışmıyor veya çalışırken duruyor ve tekrar başlatılmıyor.	<ul style="list-style-type: none">• Ünitenin bir elektrik prizine güvenli bir şekilde bağlanıp bağlanmadığını kontrol edin.• Elektrik prizi sigortasının atıp atmadığını veya bir devre kesicinin devreye girip girmediğini kontrol edin.• Ünitenin arka tarafındaki devre kesicinin devreye girip girmediğini kontrol edin.• AÇMA/KAPAMA düğmesinin AÇIK (I) konumda olduğunu kontrol edin.• Bellek kartının doğru bir şekilde takıldığını kontrol edin.• Motor aşırı ısınmıştır ve termal aşırı yük korumasını etkinleştirmiştir. Üniteyi kapatın ve 15 dakika boyunca soğuması için bekleyin.
Eklenen buz miktarı eşit değil	<ul style="list-style-type: none">• Ünitenin yere paralel konumda olduğunu ve sağlam, sarsılmayan bir zemine yerleştirilmiş olduğunu kontrol edin.
Ünite su taşıyor veya tezgahın üzerine su sızıyor	<ul style="list-style-type: none">• Drenaj hortumunun ucunun su altında kalmadığına veya tıkanmadığına emin olun.• Drenaj hortumunun doğru bir şekilde takıldığını ve yönlendirildiğini kontrol edin. Hazırlık bölümüne bakın.
Blenderın titreşimi veya çıkardığı ses arttı; ya da blender kap altlığından su sızıyor	<ul style="list-style-type: none">• Gevşek veya hasar görmüş bıçak ağızları olup olmadığını belirlemek için bıçak ağızı takımını kontrol edin. Gerekliyse değiştirin.

Sorun Giderme Kılavuzu – Durum Mesajları

Görüntülenen Mesaj. . .	Çözüm . . .
BLENDER MOTOR OVERHEAT-TURN OFF MAIN POWER SWITCH	<ul style="list-style-type: none">Elektrikli blenderın motoru fazla sıcak. Bunun nedeni, blender kabının fazla dolu olması veya çok yoğun bileşenlerin karıştırılması olabilir. Kap içerisindeki malzemelerin miktarını azaltın ve karıştırma işlemine devam etmeden önce motorun soğuması için birkaç dakika bekleyin.
INNER HOPPER NOT IN PLACE	<ul style="list-style-type: none">İç buz haznesinin üzerinde bir güvenlik kilidi vardır. İç buz haznesinin doğru bir şekilde yerleştirildiğini ve hizalandığını kontrol edin. Doğru hizalanma hakkında bilgi almak için Parçalar ve Özellikler sayfasına bakın.
HOPPER LID NOT IN PLACE	<ul style="list-style-type: none">İç buz hazne kapağının üzerinde bir güvenlik kilidi vardır. Kapağın doğru bir şekilde yerleştirildiğini kontrol edin.
CHECK DRAIN	<ul style="list-style-type: none">Drenaj bölümünde, hortumdan yukarı geri yönde su gelip gelmediğini ölçen bir sensör vardır. Tıkanma veya düğümlenme olup olmadığını belirlemek için drenaj hattını kontrol edin.
CONTAINER CAPACITY EXCEEDED	<ul style="list-style-type: none">İçecek büyüklüğü ve içecek sayısı 1.9 litre (64 ons) aşmıştır.
JAR NOT IN PLACE	<ul style="list-style-type: none">Hazne kabının blender tabanına doğru bir şekilde yerleştirildiğine emin olun. Kap altlığı sensörleri, hazne kabı doğru bir şekilde yerleştirilmediğinde blender motorunun başlamasını engeller.

Sorun Giderme Kılavuzu – Durum Mesajları

Görüntülenen Mesaj. . .	Çözüm . . .
SERVICE MESSAGE REPLACE CUTTER ASSEMBLY	<ul style="list-style-type: none">Blender kesici takımı yıprandığında veya hasar gördüğünde ya da ünite üzerinde "REPLACE CUTTER ASSEMBLY" (KESİCİ TAKIMINI DEĞİŞTİRİN) mesajı görüntülendiğinde değiştirilmelidir.
SERVICE MESSAGE REPLACE SHAVER BLADE	<ul style="list-style-type: none">Buz mikseri bıçak ağzı yıprandığında veya hasar gördüğünde ya da ünite üzerinde "REPLACE SHAVER BLADE" (BUZ MİKSERİ BIÇAK AĞZINI DEĞİŞTİRİN) mesajı görüntülendiğinde değiştirilmelidir.
SERVICE MESSAGE REPLACE BLENDER MOTOR BRUSHES	<ul style="list-style-type: none">Ünite, kullanım sayısını takip eder ve blender motor balelerinin beklenen kullanım süresi dolduğunda "REPLACE BLENDER MOTOR BRUSHES" (BLENDER MOTOR BALELERİNİ DEĞİŞTİRİN) mesajı görüntülenir.
SERVICE MESSAGE REPLACE BLENDER MOTOR BELT	<ul style="list-style-type: none">Ünite, kullanım sayısını takip eder ve blender motor kayışının beklenen kullanım süresi dolduğunda "REPLACE BLENDER MOTOR BELT" (BLENDER MOTOR KAYIŞINI DEĞİŞTİRİN) mesajı görüntülenir.
SERVICE MESSAGE REPLACE SHAVER MOTOR BELT	<ul style="list-style-type: none">Ünite, kullanım sayısını takip eder ve buz mikseri motor kayışının beklenen kullanım süresi dolduğunda "REPLACE SHAVER MOTOR BELT" (BUZ MİKSERİ MOTOR KAYIŞINI DEĞİŞTİRİN) mesajı görüntülenir.
SERVICE MESSAGE REPLACE BLENDER DRIVE ASSEMBLIES	<ul style="list-style-type: none">Ünite, kullanım sayısını takip eder ve blender motor takımının beklenen kullanım süresi dolduğunda "REPLACE BLENDER MOTOR ASSEMBLY" (BLENDER MOTOR TAKIMINI DEĞİŞTİRİN) mesajı görüntülenir.
REVOLUTION SENSOR ERROR	<ul style="list-style-type: none">Buz mikseri motorundaki dönüş sayısı sensörü doğru çalışmıyor.
SPEED SENSOR FAILURE	<ul style="list-style-type: none">Blender motorundaki hız sensörü doğru çalışmıyor.

IMPORTANTES INFORMAÇÕES DE SEGURANÇA

ADVERTÊNCIA – Ao usar aparelhos elétricos, precauções básicas de segurança devem ser observadas, incluindo as seguintes:

- Leia o Manual de Operações antes de usar o liquidificador. Tenha o Manual de Instruções sempre à mão.
- Antes da primeira utilização, lave o conjunto do copo com água quente e sabão. NÃO o coloque na lava-louças.
- Ligue em uma tomada com ligação à terra.
- Não remova o fio terra.
- Não utilize adaptadores.
- Não utilize extensão.
- Desconecte da tomada antes de limpar ou prestar assistência.
- Para reduzir o risco de lesões corporais, retire o cabo da tomada quando não estiver em uso e antes de encaixar ou separar as peças.
- Remova o liquidificador da tomada e verifique semanalmente se há rachaduras no isolamento do cabo. Consulte a “Assistência Técnica” para obter reparos ou trocas.
- Para proteger contra choque elétrico, não mergulhe o cabo, a tomada ou a base do liquidificador em água ou qualquer outro líquido.
- Não borrife a base com borrifador de alta pressão.
- Deve-se ter o máximo cuidado ao mover um equipamento contendo óleo quente ou outros líquidos quentes.
- Não use o aparelho para outro uso, exceto aquele para o qual foi fabricado. O Triturador de Gelo/Liquidificador foi projetado para misturar e mesclar bebidas com sobremesas congeladas.
- Uso não recomendado por crianças ou próximo delas.
- As crianças devem ser supervisionadas, para assegurar que não brincam com o equipamento.
- É contra-indicado o uso deste aparelho por pessoas (incluindo crianças) com capacidade física, sensorial ou mental reduzida, ou falta de experiência ou conhecimento, exceto sob supervisão ou que tenham sido treinadas sobre o uso do aparelho, por uma pessoa responsável pela sua segurança.
- O uso de acessórios não recomendados pelo fabricante do equipamento pode causar lesões.
- Para reduzir o risco de lesões corporais e evitar danos ao liquidificador ou ao copo e conjunto de facas, NÃO introduza utensílios no copo do liquidificador ao utilizá-lo.
- Não armazene nenhum utensílio de cozinha no copo, pois o liquidificador pode ser danificado se for ligado inadvertidamente.
- Para evitar a possibilidade de lesões pessoais graves, mantenha as mãos afastadas do copo do liquidificador ao utilizá-lo. Sempre utilize o liquidificador com a tampa do copo em seu devido lugar.
- Evite contato com as partes móveis. Desligue o aparelho e desconecte-o da fonte de energia antes de trocar acessórios ou se aproximar de partes móveis em uso.
- As lâminas são afiadas. Manuseie com cuidado.
- Se as lâminas do conjunto de facas estiverem soltas, interrompa imediatamente o uso e troque o conjunto de facas. Não tente reparar ou apertar o conjunto de facas.
- Inspecione diariamente o copo e o conjunto de facas. Não utilize um copo quebrado, trincado ou rachado. Verifique se há desgaste, marcas ou lâminas quebradas. Não utilize lâminas de corte quebradas, soltas ou rachadas.
- Não utilize em ambientes abertos.
- Este aparelho foi projetado para curtos períodos de operação, com um tempo nominal de operação de 3 minutos.
- Não deixe o liquidificador sem supervisão quando estiver sendo utilizado.
- Para evitar danos ao liquidificador, ao copo ou ao conjunto de facas, NÃO mova nem agite o liquidificador quando estiver sendo utilizado. Se a ação de bater for interrompida durante a operação, DESLIGUE o liquidificador (●), remova o copo da base e utilize uma espátula fina de borracha para pressionar as facas de mistura para frente.
- Ao bater líquidos quentes, remova a peça central da tampa de duas partes. Líquidos quentes podem pressionar a tampa do copo para fora durante a operação. Para evitar possíveis queimaduras: Não encha o copo do liquidificador além do nível de 1 quarto de galão (1 litro). Com a proteção de uma luva de forno ou espessa toalha, coloque uma mão sobre a tampa. Mantenha a pele exposta longe da tampa. Comece a bater na velocidade mais baixa.
- Sempre utilize o liquidificador com o tampa do copo encaixada.
- Não encha o triturador de gelo com nenhum outro item além de gelo.
- Não exceda a capacidade máxima. A capacidade máxima é igual às onças (litros) relacionadas no copo e significativamente menor com misturas mais espessas.
- Não utilize mais de 5 xícaras (1,3 litros) de solução de limpeza ao limpar o triturador de gelo. Consulte “Higiene”.
- O liquidificador foi projetado com proteção contra sobrecarga do motor. Se o motor parar durante a operação devido a superaquecimento, retire da tomada e deixe a unidade esfriar por 15 minutos. Volte a ligar a unidade na tomada após 15 minutos para reiniciar a operação normal.
- A função normal deste produto pode sofrer forte interferência eletromagnética. Se isso ocorrer, simplesmente reinicie o produto e a operação normal, seguindo o manual de operações. Se a operação normal não puder ser reiniciada, coloque o produto em um local diferente.
- Não utilize nenhum aparelho com cabo ou tomada danificada ou após mal funcionamento do aparelho, ou ainda se ele cair ou estiver danificado de alguma maneira. Consulte a “Assistência Técnica” para obter instruções sobre exame, reparo ou ajuste elétrico ou mecânico.
- Se o cabo de energia deste aparelho estiver danificado, deverá ser substituído pelo fabricante ou representante de atendimento ou outro indivíduo qualificado.

- GUARDE ESTAS INSTRUÇÕES -

Símbolos de Alerta de Segurança

Os seguintes símbolos de alerta de segurança são usados em todo o manual para alertá-lo sobre os riscos de segurança descritos abaixo.



Risco de Choque Elétrico
Desconecte da tomada antes de limpar a base do liquidificador.
Se você não seguir estas instruções, isso pode resultar em morte ou choque elétrico.



Risco de Choque Elétrico
Conecte a uma tomada aterrada.
Não remova o fio terra.
Não utilize adaptadores.
Não utilize extensão.
Se você não seguir estas instruções, isso pode resultar em morte ou choque elétrico.



Risco de Cortes
Sempre coloque uma tampa sobre o copo durante a operação.
Não coloque as mãos, colheres ou outros utensílios no copo durante a operação.
Se você não seguir estas instruções, isso pode resultar em quebra de ossos, cortes ou outras lesões.



Perigo de Queimaduras
Tenha sempre cuidado ao bater conteúdo quente.
Se você não seguir estas instruções, isso pode resultar em queimaduras.

Assistência Técnica

Para assistência ou peças de reposição, ligue para o número de nossa Assistência Técnica:
++910-693-4277
www.commercial.hamiltonbeach.com

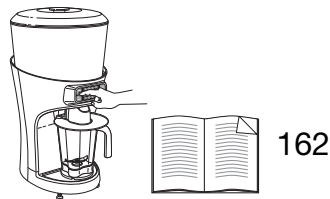

INSTRUÇÕES PARA DESCARTE ADEQUADO DO PRODUTO EM CONFORMIDADE COM A DIRETIVA DA UNIÃO EUROPÉIA SOBRE RESÍDUOS ELÉTRICOS

Por favor, não descarte nenhum equipamento elétrico como resíduo comum. Ajude a preservar os recursos naturais e proteger o meio ambiente: quando terminar de utilizar este produto, por favor, descarte-o em seu centro local de coleta ou reciclagem de resíduos na área reservada para equipamentos elétricos. Contate sua autoridade local acerca do centro mais próximo de coleta de resíduos. Para lembrá-lo de descartar este produto de maneira responsável e separadamente de resíduos comuns, ele está identificado com o símbolo de uma lixeira com um traço sobre ela.



Painel de Controle

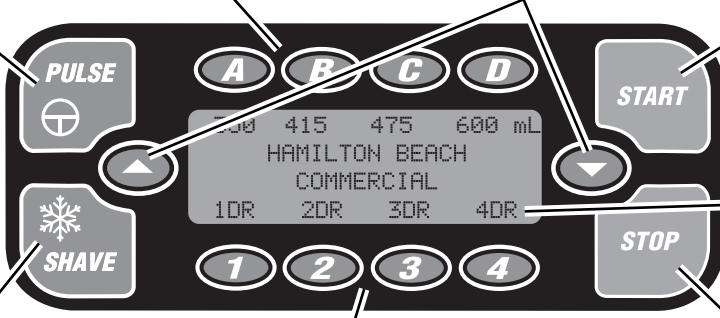

Botão PULSE (PULSAR)
O copo do liquidificador deve estar fixo. Permite a operação manual do liquidificador. Pressione e mantenha pressionado para operar o liquidificador a alta velocidade. Solte para parar o liquidificador.

Botões A-D de Tamanho das Porções
Pressione A-D para selecionar o tamanho desejado da porção.

Botões de rolagem para cima/para baixo
Pressione o botão ▲ ou ▼ para se movimentar entre as mensagens de status e diagnóstico.

Botão START (INICIAR)
Inicia a operação do ciclo selecionado.

Mostrador
Exibe as mensagens de status.

Botão SHAVE (TRITURAR)
Permite a operação manual de trituração de gelo. Pressione e mantenha pressionado para triturar o gelo e solte para interromper a trituração do gelo.

Botões 1-4 de Número das Porções
Pressione 1-4 para selecionar o número desejado de porções (1 a 4).

Botão STOP (PARAR)
Interrompe a operação da função selecionada. Não desliga a energia da unidade.

Mensagens do mostrador
A tela poder ser utilizada para exibir importantes informações de diagnóstico e resolução de problemas, assim como informações de operação. Pressione o botão ▲ ou ▼ para se movimentar entre as mensagens de status e de diagnóstico.

Por exemplo:

Para Exibir a Contagem de Ciclo:
Enquanto a unidade não está em operação, pressione o botão ▲ ou ▼ para exibir as contagens de ciclo.

Para Ativar ou Desativar o Sensor de Dreno:
Com essa mensagem na tela, pressione Pulse para selecionar entre Ativado e Desativado.

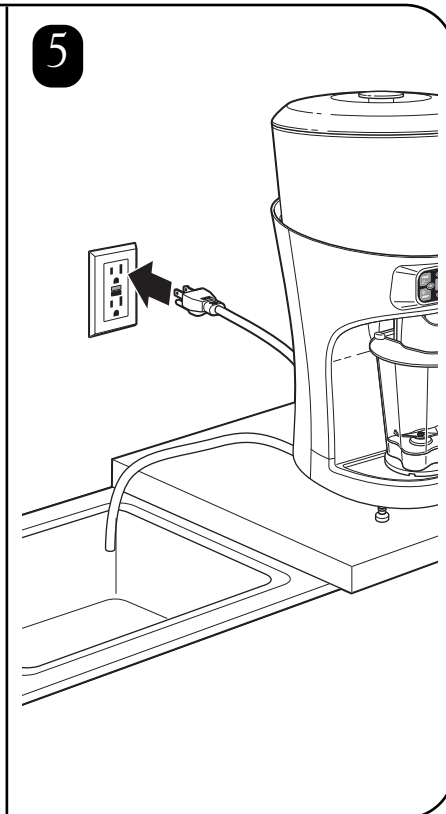
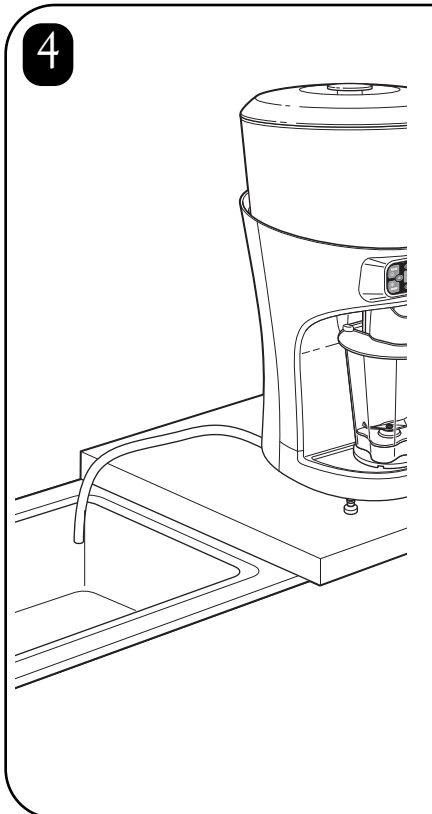
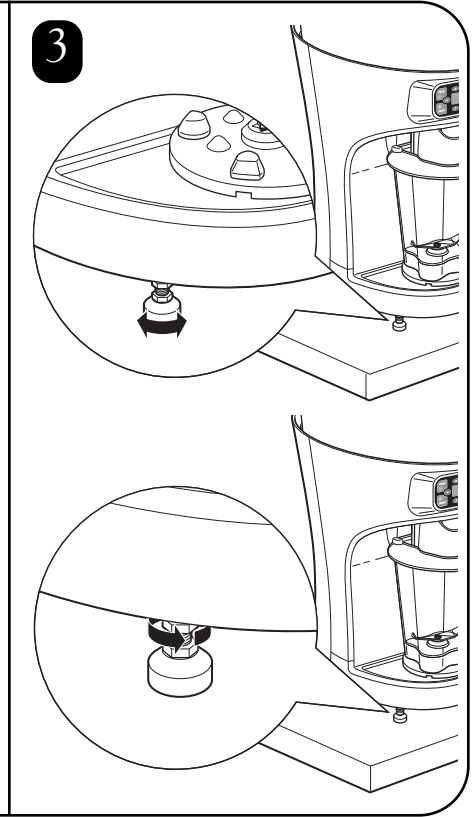
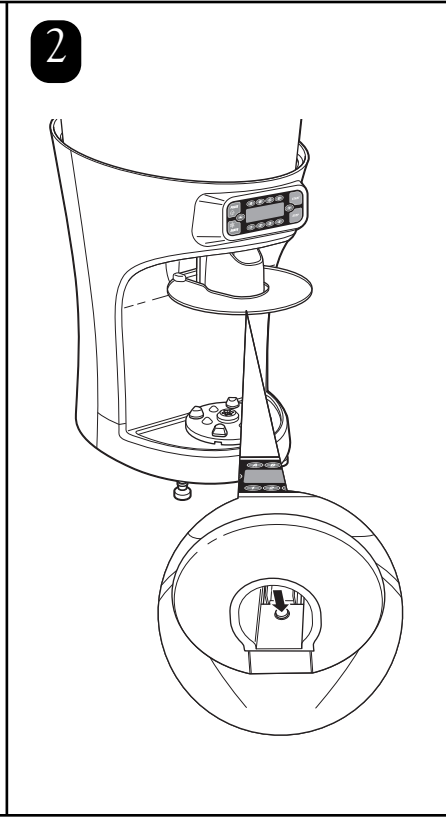
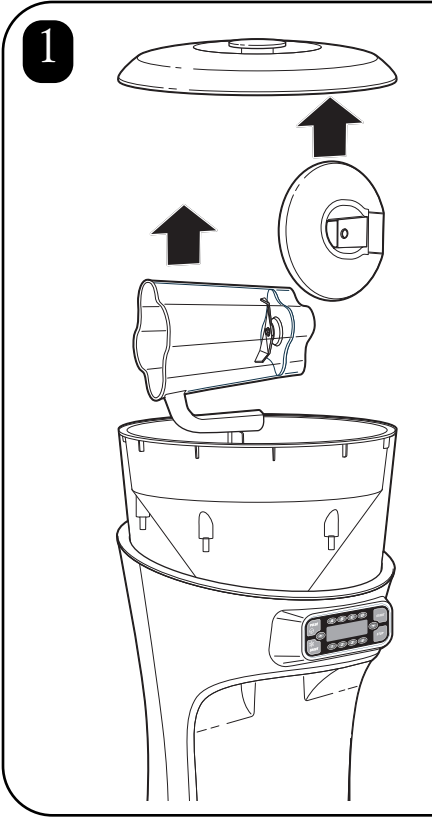
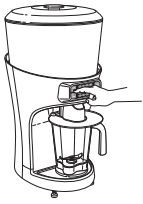

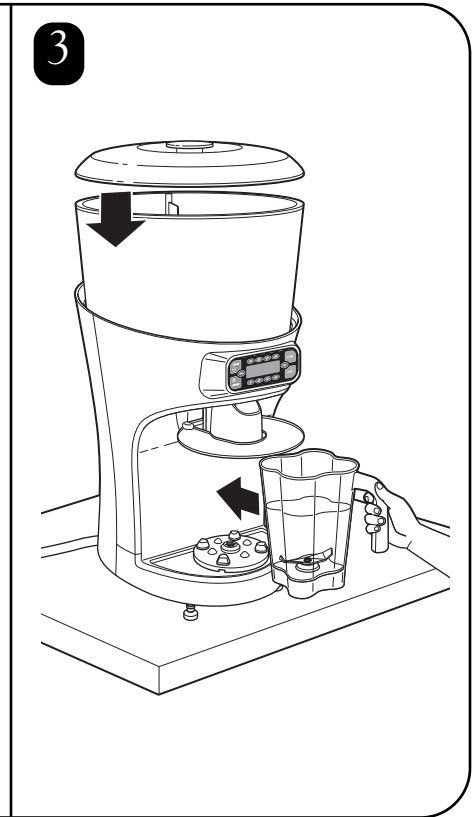
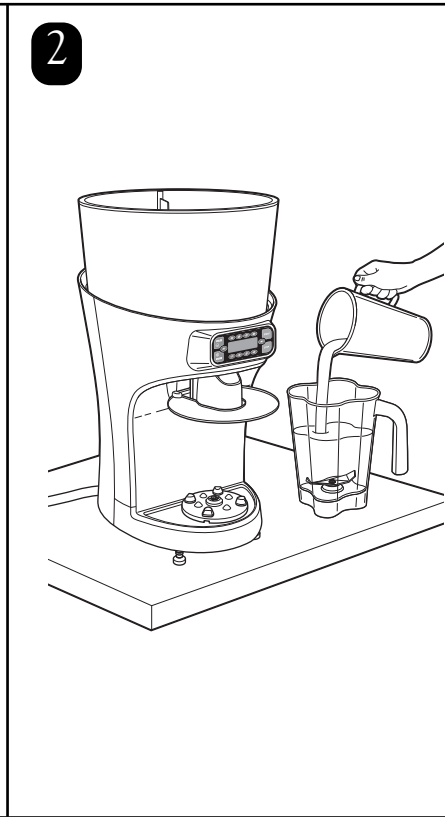
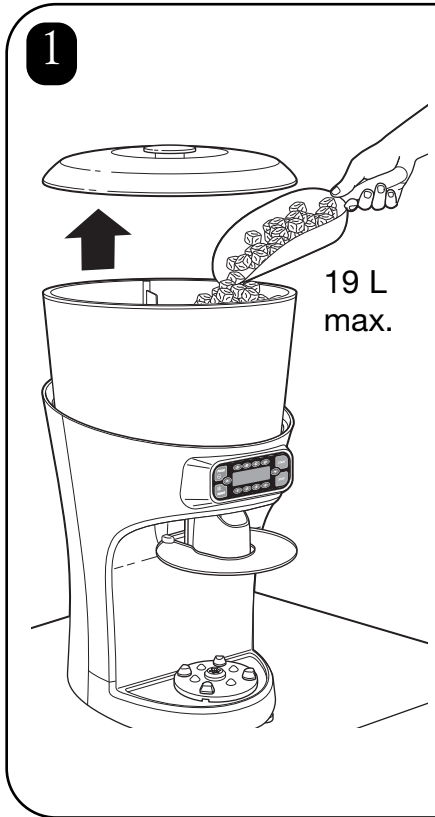
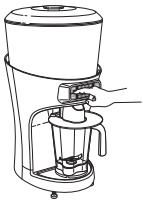

4 **Operação automática:**

Selecione a quantidade de porções:

A B C D

350 415 475 600 mL
SELECT SIZE
OF DRINKS
1DR 2DR 3DR 4DR

Selecione a quantidade de porções:

1 2 3 4

350 415 475 600 mL
SELECT NUMBER
OF DRINKS
1DR 2DR 3DR 4DR

START

Operação manual:

SHAVE

PULSE

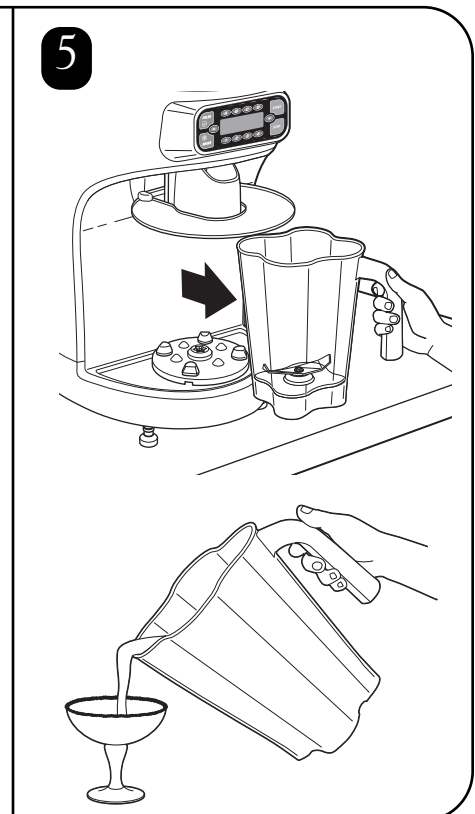

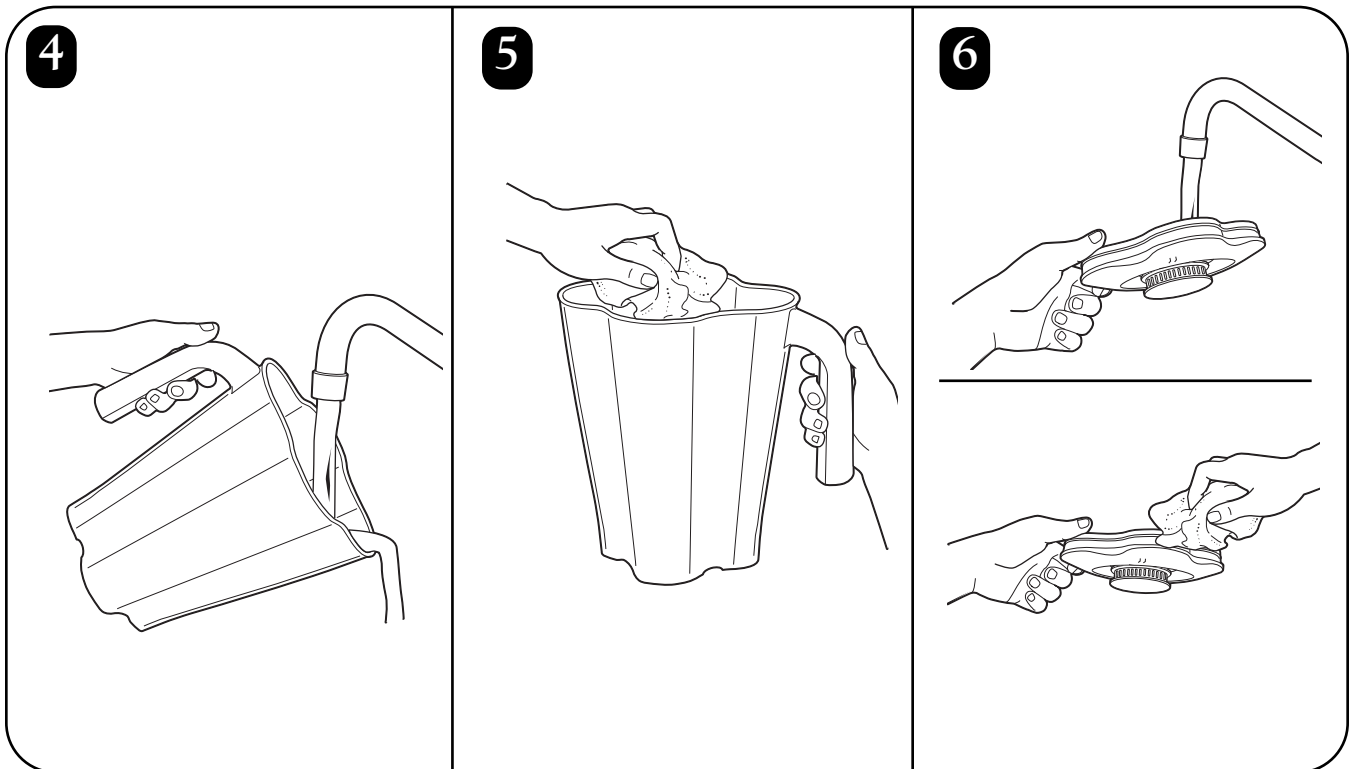
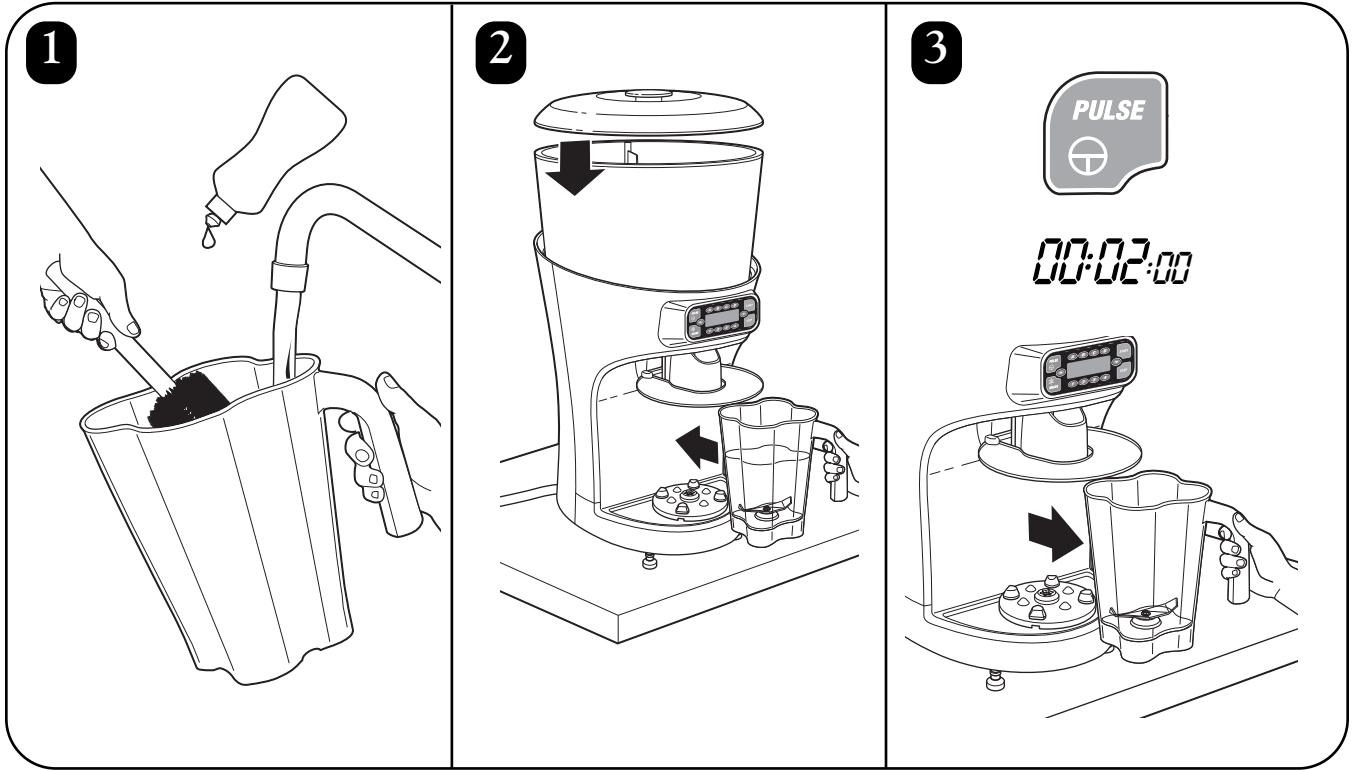
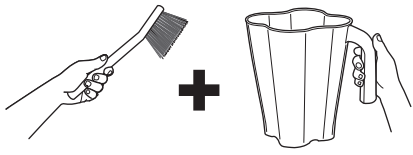

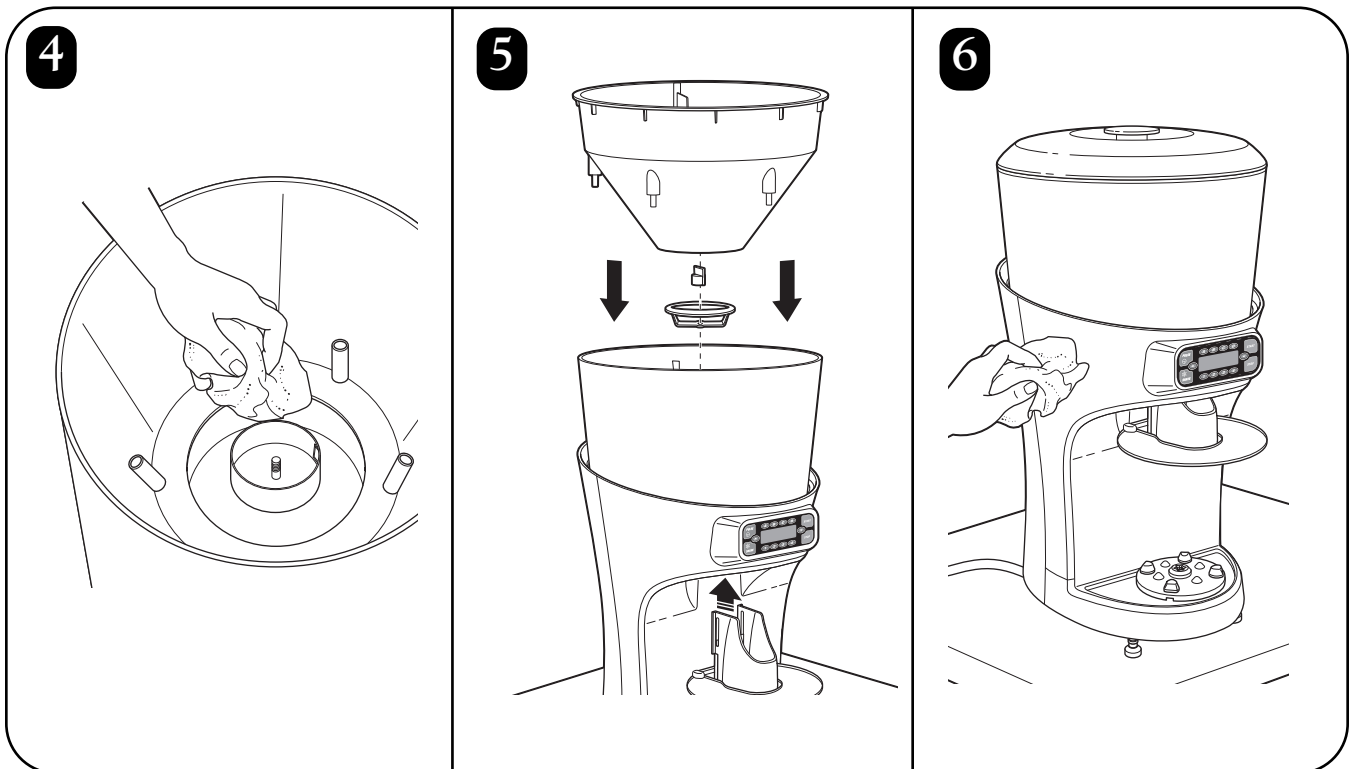
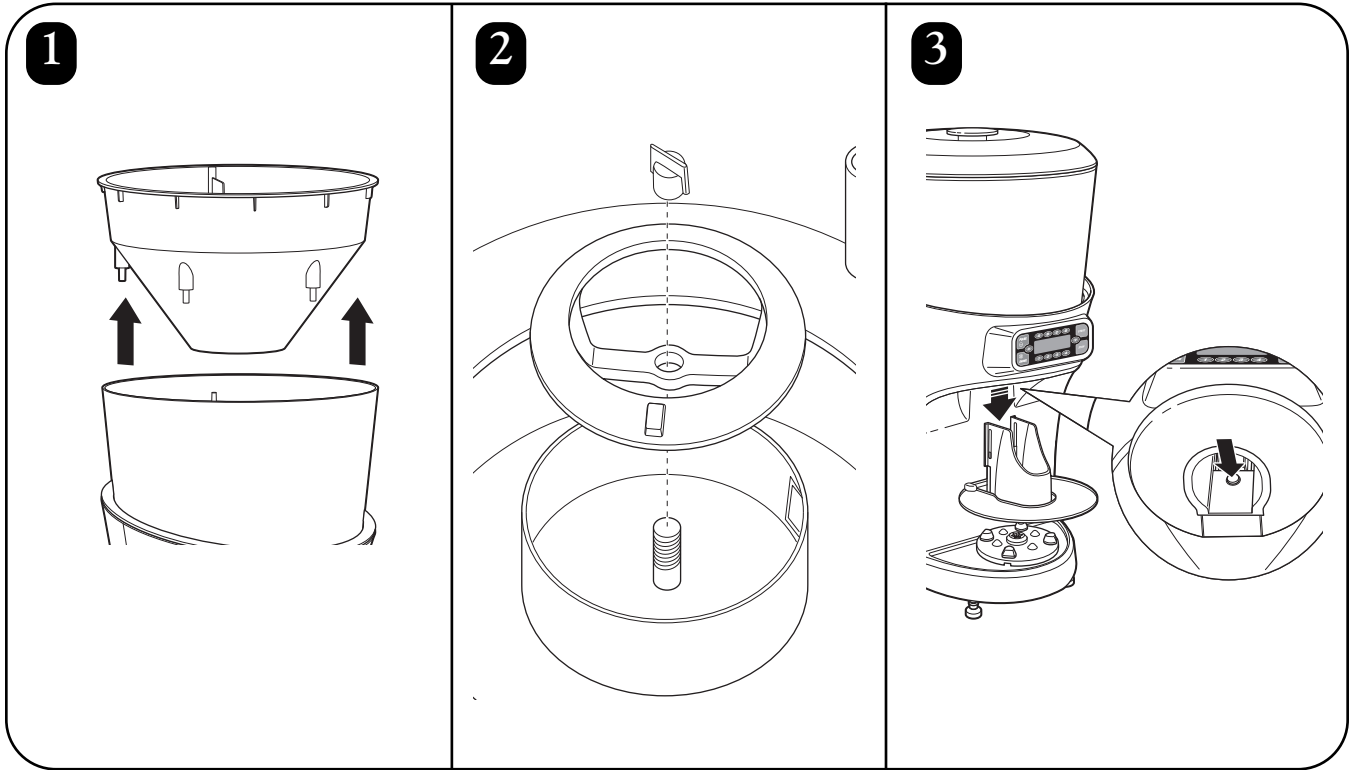
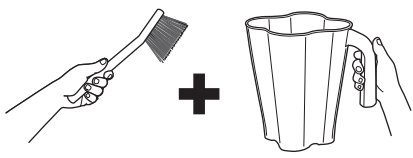

Mensagens Iniciais

Mensagens Iniciais

Quando a unidade estiver ajustada no local desejado, mova a chave de energia principal para a posição ON (I).

Deve aparecer a seguinte mensagem no mostrador:

```
LOADING  
SETTINGS
```

Quando as configurações iniciais forem carregadas, o mostrador exibirá a seguinte mensagem de espera:

```
350 415 475 600 mL  
HAMILTON BEACH  
COMMERCIAL  
1DR 2DR 3DR 4DR
```

OBSERVAÇÃO:

O cartão de memória não foi instalado ou não está adequadamente instalado. As seguintes mensagens aparecem:

```
TURN OFF MAIN POWER  
SWITCH AND INSERT  
MEMORY CARD
```

Se essa mensagem aparecer, desligue a unidade, retire da tomada e verifique se o cartão de memória está adequadamente instalado. Em seguida, volte a conectar a unidade na tomada e religue-a.

Mensagens de Diagnóstico

Mensagens de Diagnóstico

O sistema de controle do triturador de gelo/liquidificador tem diversas características de segurança e diagnóstico. Algumas dessas características são monitoradas por sensores, como os sensores da base da jarra e os intertravamentos de segurança do triturador de gelo.

```
INNER HOPPER  
NOT IN PLACE
```

Contagens de Ciclos

When the unit is in standby mode, pressing the ▲ and ▼ Quando a unidade estiver no modo de espera, pressione os botões ▲ e ▼ e se movimente pelas mensagens de status e diagnóstico. Essas mensagens incluem a contagem do ciclo atual e o número de ciclos remanescentes na garantia.

```
TOTAL SHAVE/BLEND  
CYCLES - 999999
```

```
CYCLES REMAINING  
IN WARRANTY - 999999
```

Mensagens de Serviço

Outras, como as mensagens de serviço, são baseadas na contagem do ciclo operacional e foram projetadas para informá-lo quando as peças sujeitas a desgaste devem ser trocadas. A vida útil dessas peças é baseada no número de ciclos em condições normais de operação. Pressionar o botão STOP (parada) permite que a unidade execute 100 ciclos antes de a mensagem voltar a aparecer. Quando o serviço for realizado pressione PULSE para redefinir a contagem de ciclos para zero para esse item de serviço.

```
SERVICE MESSAGE  
REPLACE  
CUTTER ASSEMBLY
```

Guia de Resolução de Problemas

Problema . . .	Solução . . .
A unidade não funciona ou pára quando está sendo utilizada e não pode ser religada.	<ul style="list-style-type: none">• Verifique se a unidade está conectada com firmeza a uma tomada elétrica.• Verifique se o fusível da tomada elétrica explodiu ou se um disjuntor de circuito foi desarmado.• Verifique se o disjuntor de circuito na parte de trás da unidade foi desarmado.• Verifique se a chave ON/OFF está na posição ON (I).• Verifique se o cartão de memória está instalado adequadamente.• O motor sofreu superaquecimento e ativou o protetor térmico de sobrecarga. Desligue A unidade e deixe esfriar durante 15 minutos.
A quantidade de gelo fornecido não é consistente.	<ul style="list-style-type: none">• Verifique se a unidade está nivelada e apoiada em uma superfície sólida e resistente.
A unidade tem muita água ou vazamento sobre o mostrador.	<ul style="list-style-type: none">• Verifique se a extremidade da mangueira do dreno está submersa em água ou bloqueada.• Verifique se a mangueira do dreno está instalada e direcionada adequadamente. Consulte a Preparação.
Aumento de vibração ou ruído do liquidificador ou vazamento da base da jarra do liquidificador.	<ul style="list-style-type: none">• Verifique se há lâminas soltas ou danificadas no conjunto das lâminas. Substitua, se necessário.

Guia de Resolução de Problemas – Mensagens de Status

Mensagem Exibida . . .	Solução . . .
<p>BLENDER MOTOR OVERHEAT-TURN OFF MAIN POWER SWITCH</p>	<ul style="list-style-type: none"> O motor do liquidificador elétrico está quente demais. Isso pode ser provocado quando a jarra do liquidificador está cheia demais ou ao bater ingredientes muito espessos. Reduza a quantidade de produto na jarra e espere vários minutos até o motor esfriar antes de reutilizar o aparelho.
<p>INNER HOPPER NOT IN PLACE</p>	<ul style="list-style-type: none"> Há um intertravamento de segurança no triturador de gelo interno. Verifique se o triturador interno está adequadamente no lugar e alinhado. Consulte a página de Peças e Características para conhecer o alinhamento correto.
<p>HOPPER LID NOT IN PLACE</p>	<ul style="list-style-type: none"> Há um intertravamento de segurança na tampa do triturador de gelo. Verifique se a tampa do triturador está na posição adequada.
<p>CHECK DRAIN</p>	<ul style="list-style-type: none"> Há um sensor no dreno que indica se a água voltou para o dreno. Verifique se há bloqueio ou nó na linha do dreno.
<p>CONTAINER CAPACITY EXCEEDED</p>	<ul style="list-style-type: none"> O tamanho da bebida e a quantidade de bebidas excedeu 64 onças (1,9 l).
<p>JAR NOT IN PLACE</p>	<ul style="list-style-type: none"> Verifique se a jarra do copo está adequadamente apoiada na base do liquidificador. Os sensores do suporte da jarra evitam que o motor se inicie se a jarra do copo não estiver adequadamente apoiada.

Guia de Resolução de Problemas – Mensagens de Status

Mensagem Exibida . . .	Solução . . .
SERVICE MESSAGE REPLACE CUTTER ASSEMBLY	<ul style="list-style-type: none"> O conjunto de facas do liquidificador deve ser trocado sempre que estiver desgastado ou danificado ou quando a unidade exibe o lembrete “SUBSTITUA O CONJUNTO DE FACAS”.
SERVICE MESSAGE REPLACE SHAVER BLADE	<ul style="list-style-type: none"> A lâmina trituradora de gelo deve ser substituída sempre que estiver desgastada ou danificada ou quando a unidade exibir o lembrete “SUBSTITUA A LÂMINA DO TRITURADOR”.
SERVICE MESSAGE REPLACE BLENDER MOTOR BRUSHES	<ul style="list-style-type: none"> A unidade conta o número de ciclos e exibe o lembrete “SUBSTITUA AS ESCOVAS DO MOTOR DO LIQUIDIFICADOR” quando se atinge a vida útil esperada da escovas do motor do liquidificador.
SERVICE MESSAGE REPLACE BLENDER MOTOR BELT	<ul style="list-style-type: none"> A unidade conta o número de ciclos e exibe o lembrete “SUBSTITUA A CORREIA DO MOTOR DO LIQUIDIFICADOR” quando a vida útil esperada da correia do motor do liquidificador foi atingida.
SERVICE MESSAGE REPLACE SHAVER MOTOR BELT	<ul style="list-style-type: none"> A unidade conta o número de ciclos e exibe o lembrete “SUBSTITUA A CORREIA DO MOTOR DO TRITURADOR” quando a vida útil esperada da correia do motor do triturador de gelo foi atingida.
SERVICE MESSAGE REPLACE BLENDER DRIVE ASSEMBLIES	<ul style="list-style-type: none"> A unidade conta o número de ciclos e exibe o lembrete “SUBSTITUA O CONJUNTO DO MOTOR DO LIQUIDIFICADOR” quando a vida útil esperada do conjunto de acionamento do liquidificador foi atingida.
REVOLUTION SENSOR ERROR	<ul style="list-style-type: none"> O sensor de rotação no motor de trituração não está funcionando corretamente.
SPEED SENSOR FAILURE	<ul style="list-style-type: none"> O sensor de velocidade do motor de trituração não está funcionando corretamente.

重要的安全说明

警告 – 在使用电器用具时，应遵守基本的安全防范规则，包括以下几点：

- 在使用搅拌器之前，请先阅读操作手册。将操作手册放在可方便拿到的地方。
- 在首次使用之前，请用热肥皂水清洗容器部件。不得将其放在洗碗机内冲洗。
- 将插头插入接地插座。
- 不要移动所插范围。
- 不要使用转换接头。
- 不要使用延长电线。
- 在清洗或保养之前请先断开电源。
- 为了减少人身伤害危险，在不使用和安放或拆卸零件时请先拔掉插头。
- 拔掉搅拌器插头，并每周检查一次电源线绝缘材料是否开裂。请参阅“技术服务”中的修理或更换部分。
- 为防止电击事故，不要让电线、插头或搅拌器底部浸水或浸入其他的液体物质。
- 不要用高压喷枪喷射底部。
- 在移动用具内的热油或其他热液体时必须特别小心。
- 除了有目的地使用外，不要使用用具。
本削冰器/搅拌器设计用于搅拌和混合饮料及冰冻甜点。
- 不得让儿童靠近或使用此用具。
- 请勿使儿童玩耍本品。
- 本装置的设计目的并非由体力、感知力或智能下降或缺乏经验和知识的人员（包括儿童）使用，除非由负责其安全的人员在旁边提供有关装置使用的监督或指导。
- **未使用本电器制造商推荐的配件附件可能造成伤害。**
- 要减少个人受伤的危险和防止搅拌器或容器和刀具部件的损坏，在使用搅拌器时不得将器具插到搅拌器内。
- 不要在容器内储存厨房用具，因为如果不注意打开搅拌器时，搅拌器会损坏。
- 为防止可能遭受严重的人身伤害，在操作搅拌器时将手放在搅拌器玻璃容器的外部。总是将玻璃罐盖放在适当的位置后使用搅拌器。
- 避免与活动的零件接触。更换附件或者接触使用中活动的零件前，请关闭本装置，并断开与电源的连接。
- 刀片很锋利。小心操作。
- 如果刀具部件的刀片松动，立即停止使用，并更换刀具部件。不要尝试修理或拧紧刀具部件。
- 每天检查容器和刀具部件。请勿使用破裂、有缺口或者裂缝的容器。检查刀具有无磨损、缺口或断损的刀片。请勿使用破裂、松动或者裂缝的刀片。
- 不要在户外使用。
- 此用具规定为在短期内操作，其额定的操作时间为 3 分钟。
- 在搅拌器操作时不要走开。
- 为防止损坏搅拌器、容器或刀具部件，在操作时不得移动或摇动搅拌器。如果在操作过程中停止搅拌，请关闭 (OFF (O)) 搅拌器，从底部移除容器，拔掉容器盖，并使用薄薄的橡皮刮刀将混合物推到刀具处。
- 搅拌热液体时，请拆下分体盖的中心块。热液体在搅拌过程中可能将盖子推出容器口。为了防止可能的灼伤：加入搅拌器容器的液体不可超过1夸脱（1升）水平。在烤箱手套或者厚毛巾的保护下，将一只手放到容器顶部。裸露的皮肤应远离容器。以最低的速度开始搅拌。
- 要总是将容器盖放在适当的位置后操作搅拌器。
- 切勿将除冰块之外的任何物体置入冰漏斗内。
- 切勿超过冰漏斗的最大容量限制。最大容量即容器标签上说明的盎司（升）数，置入浓稠混合物时应大大减少置入量。
- 当清洗冰漏斗时，切勿使用超过 5 杯（1.3 升）清洁溶液。请参阅“清洁消毒”。
- 此搅拌器设计带有马达过载保护。操作过程中，如果马达因过热而停转，拔出插头，允许其冷却15分钟。15分钟后，接上插头，恢复正常操作。
- 本产品的正常功能可能会因受到强大的电磁干扰而中断。如果出现这种情况，只需复位本品，并根据操作手册恢复正常操作。如果不能恢复正常操作，请将产品放到不同的位置。
- 不要使用破损的电线或插头或在用具发生故障时来操作任何用具，或以任何方式撤除或损坏用具。请参阅“技术服务”以获取关于检查、修理或电动或机动调整的说明。
- 如果本电器的电源线损坏，须由制造商或其维修服务代理或类似的有资质人员更换。

- 注意以下这些说明 -

安全警示符号

本手册中使用如下安全警示符号，提醒您注意下述安全危险。



电击危险
在清理搅拌器底部之前断开电源。
不按照此说明做，可能会致死或遭到电击。

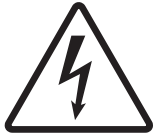

电击危险
将插头插入接地插座。
不要拔下接地线。
不要使用转换接头。
不要使用延长电线。
不按照此说明做，可能会致死、引起火灾或遭到电击。



刀伤危险
搅拌时总是将盖子盖在容器上。
搅拌时，勿将手、勺子或其他器具放在容器内。
不按照这些说明做，可能会引起骨折、刀伤或其他损伤。



烫伤危险
搅拌热物时，一定要小心。
不按照此说明做，可能会导致烫伤。

技术服务
有关帮助或更换零件，请致电我们的技术服务部
++910-693-4277
www.commercial.hamiltonbeach.com

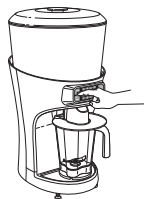

174

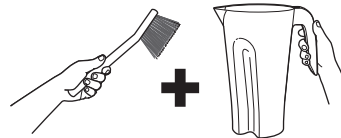

176

清洗消毒

初次使用前和每次使用后，应进行消毒。根据漂白说明，每1加仑（3.8公升）清洁的冷水（60° F/16° C）兑入1汤匙（15毫升）家用漂白剂制成消毒液。

搅拌器容器

1. 将容器内装满消毒液，更换盖子和漏斗盖，并按住PULSE（脉冲）按钮2分钟。倒空容器。
2. 用消毒液将软布打湿后，擦洗外部污垢。
3. 将部件盖和漏斗盖在消毒液中浸泡2分钟。
4. 将空容器放在底部，并按住PULSE（脉冲）按钮2分钟，以除去刀具部件的水分。
5. 准备使用时，先用干净水冲洗一下。

冰漏斗

1. 拆卸冰漏斗盖，并抬出内部的漏斗。
2. 松开搅拌器部件上的指旋螺丝，从削冰池升高和抬高部件。
3. 按下解锁按钮，拆卸泄冰槽，并拉下。
4. 使用清洁、柔软的抹布蘸取消毒液，擦拭削冰池的里面。
5. 在消毒液中冲洗泄冰槽、搅拌器部件和内部的漏斗，并允许其风干。使用清洁、柔软的抹布蘸取消毒液，擦拭削冰池、削冰刀和冰偏斜器。
6. 待所有零件干燥后，按照与1-3相反的步骤，重新组装搅拌器、内部的漏斗和泄冰槽。

按照欧盟的电子垃圾指示对这种产品进行适当处置的说明

请不要像处理普通垃圾一样处理任何电器设备。帮助保护自然资源，爱护环境：使用完本产品时，请在为电器设备预留区域的当地垃圾收集或回收中心进行处理。与当局联系，以便能找到最近的垃圾收集中心。为了提示您合理处置本产品（有别于处理普通垃圾），垃圾箱上标记了不可循环符号。



零件与功能

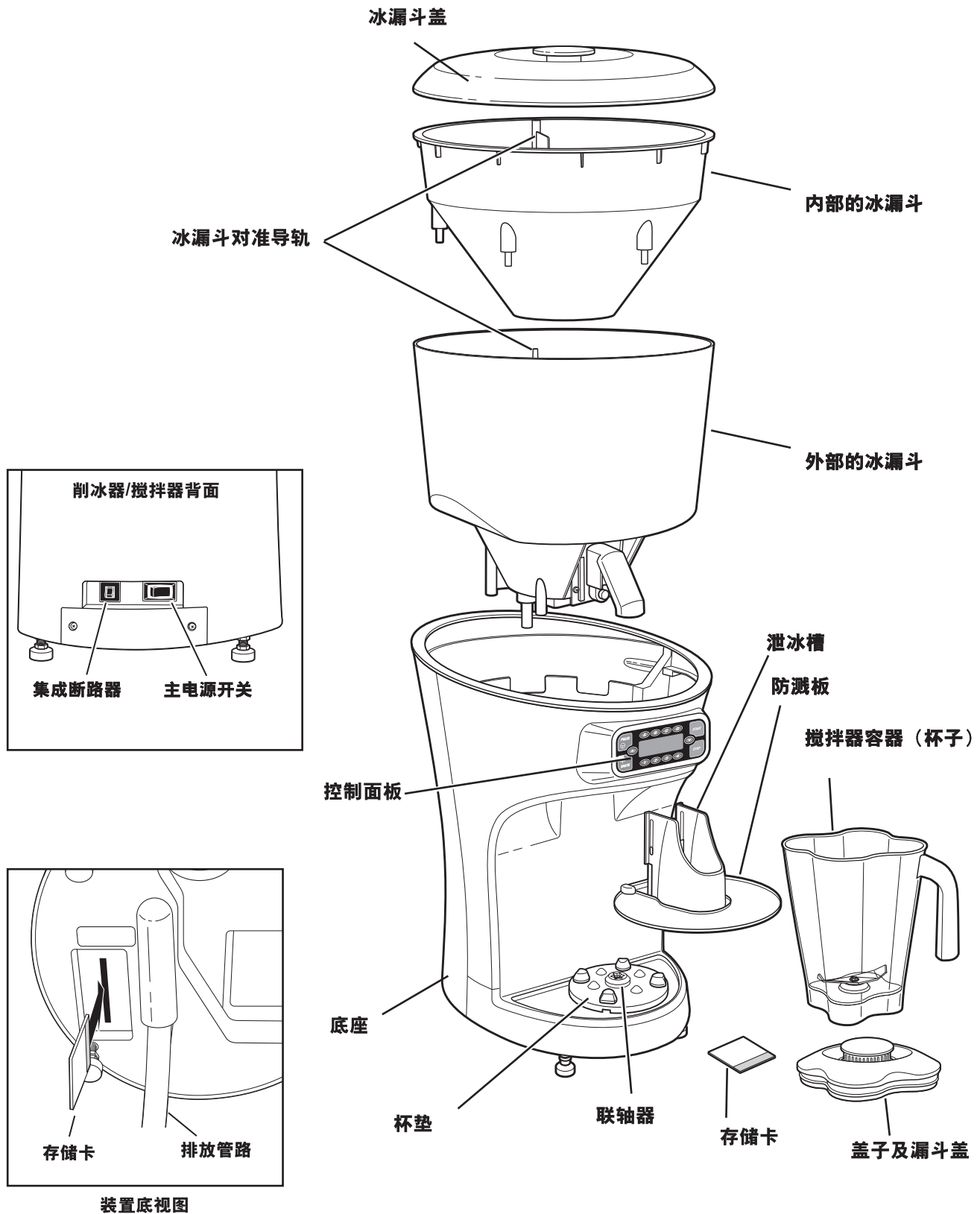

控制面板

份量按钮A-D
按A-D，选择所需的份量。

上/下滚动按钮
按▲或▼按钮，滚动查看状态和诊断信息。

PULSE (脉冲) 按钮
搅拌器的杯子必须在位，允许手动操作搅拌器。按住后，搅拌器高速运转。释放后，搅拌器停止。

SHAVE (削冰) 按钮
允许削冰器手动运转。按住则开始削冰，释放，则停止操作。

份量编号按钮1-4
按1-4，选择所需的份量编号（1至4）。

START (起动) 按钮
开始操作选择的循环。

STOP (停止) 按钮
停止操作选择的循环。请勿关闭装置的电源。

显示
显示状态信息

显示信息
使用此画面显示重要的诊断和故障检修信息以及操作信息。按▲或▼按钮，滚动查看状态和诊断信息。

例如：

要显示循环计数：
在装置没有运转时，按▲或▼按钮，显示循环计数。

要启用或停用排放传感器：
显示此信息时，按“脉冲”，选择启用亦或停用。

```
TOTAL SHAVE/BLEND
CYCLES - 999999
```

```
DRAIN SENSOR
ENABLED
```

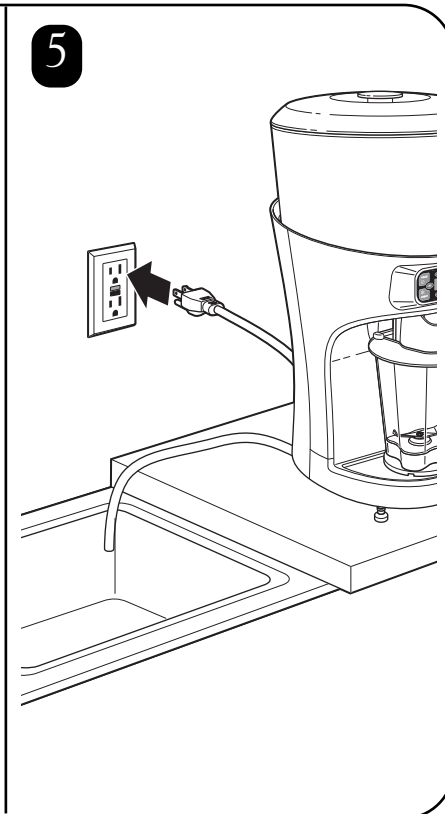
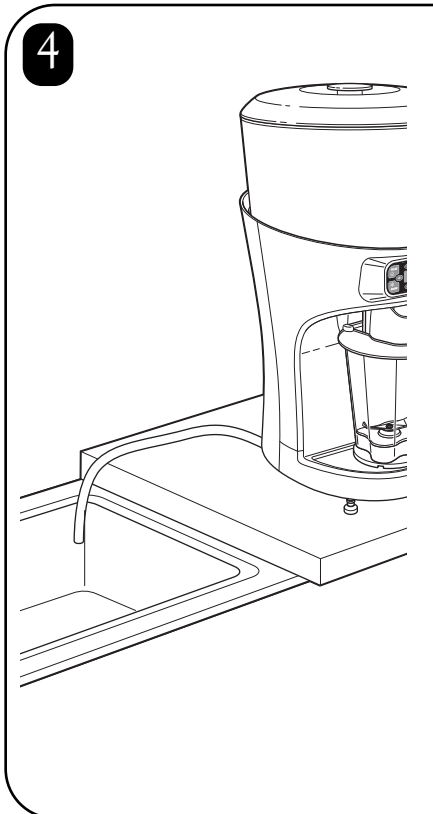
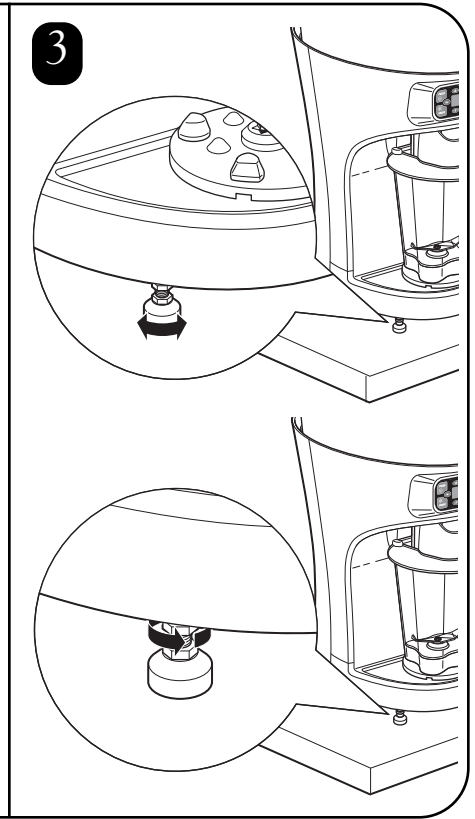
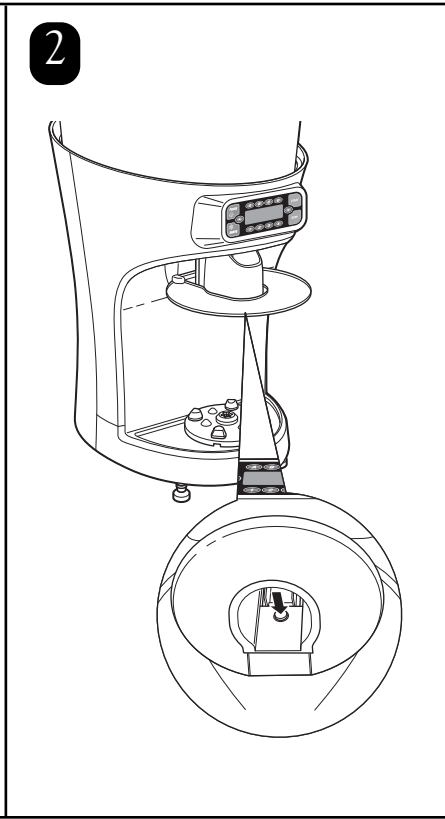
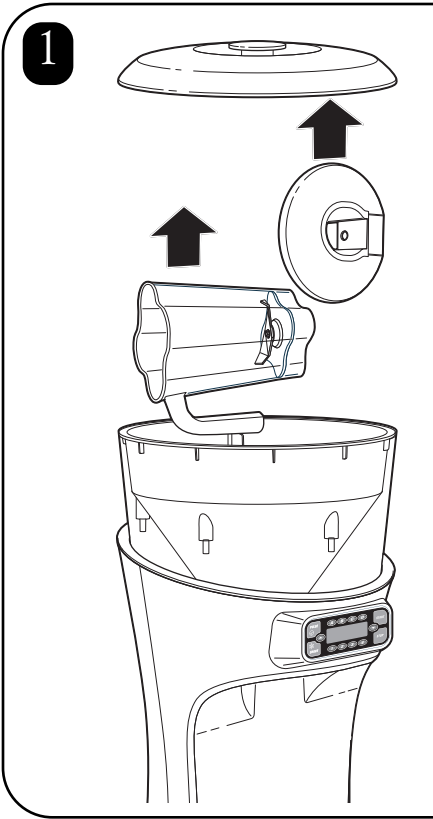
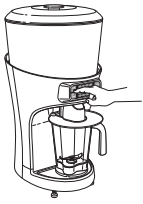

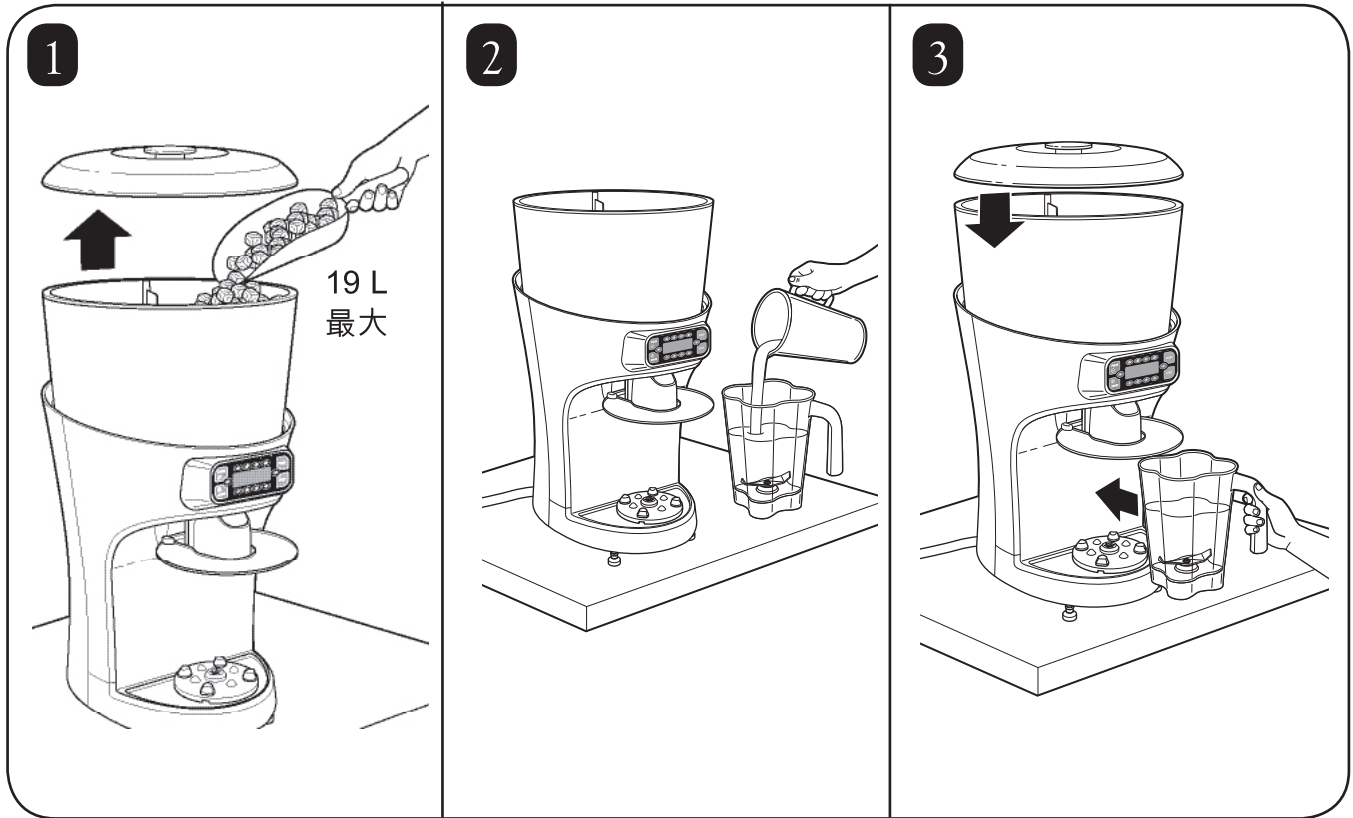
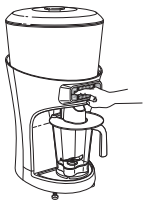

4 自动操作:

选择份量:

A B C D

350 415 475 600 mL
SELECT SIZE
OF DRINKS
1DR 2DR 3DR 4DR

选择数量:

350 415 475 600 mL
SELECT NUMBER
OF DRINKS
1DR 2DR 3DR 4DR

1 2 3 4

START

手动操作:

SHAVE

PULSE

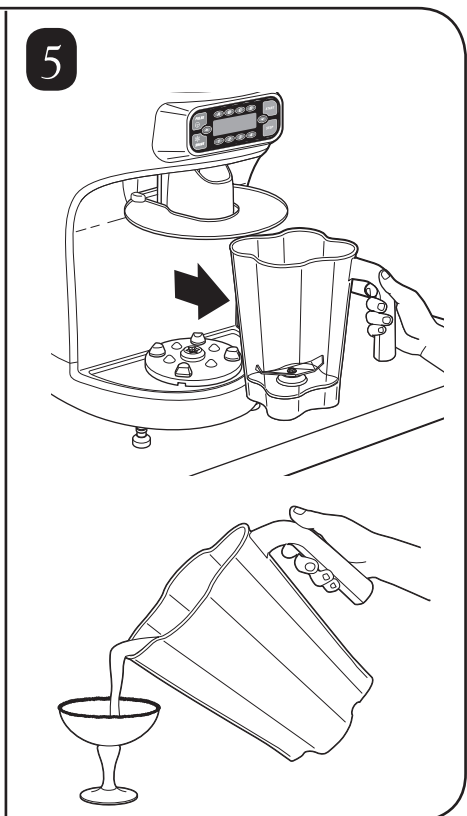

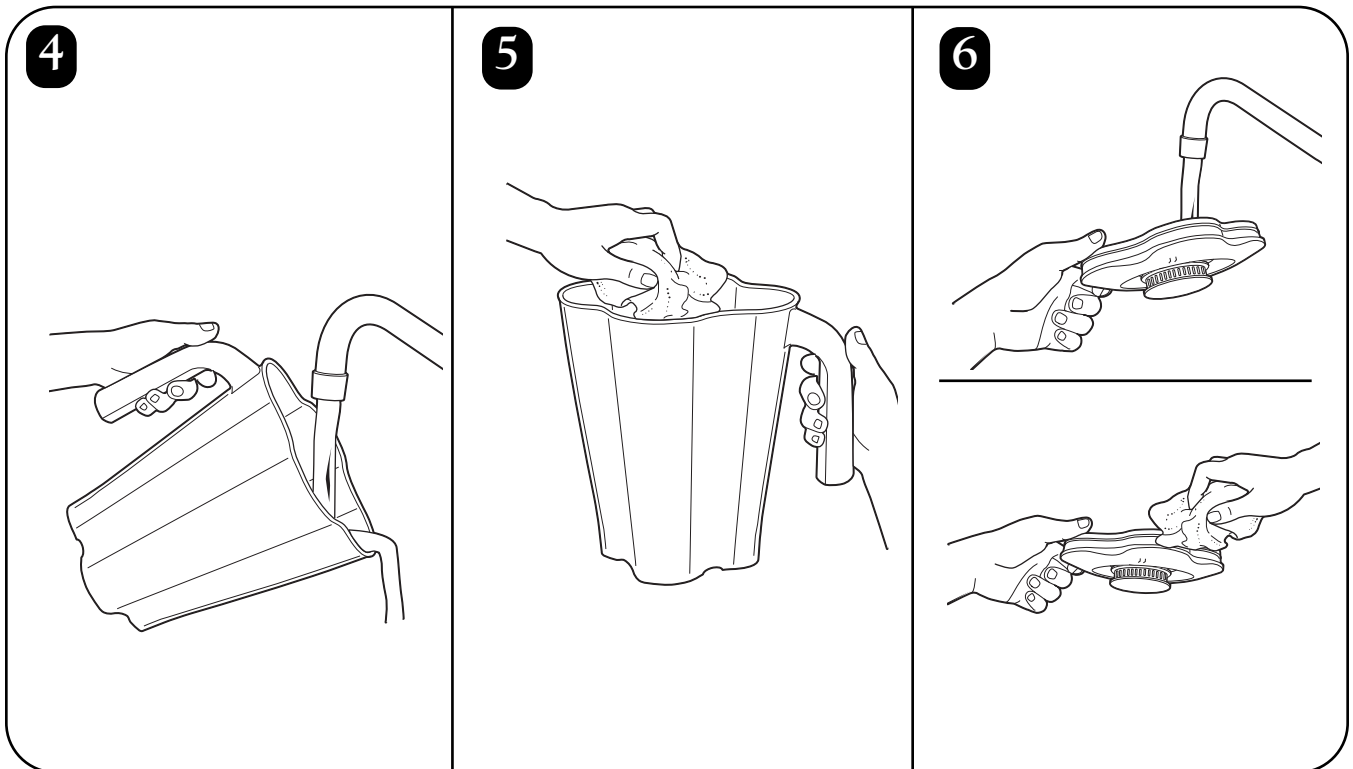
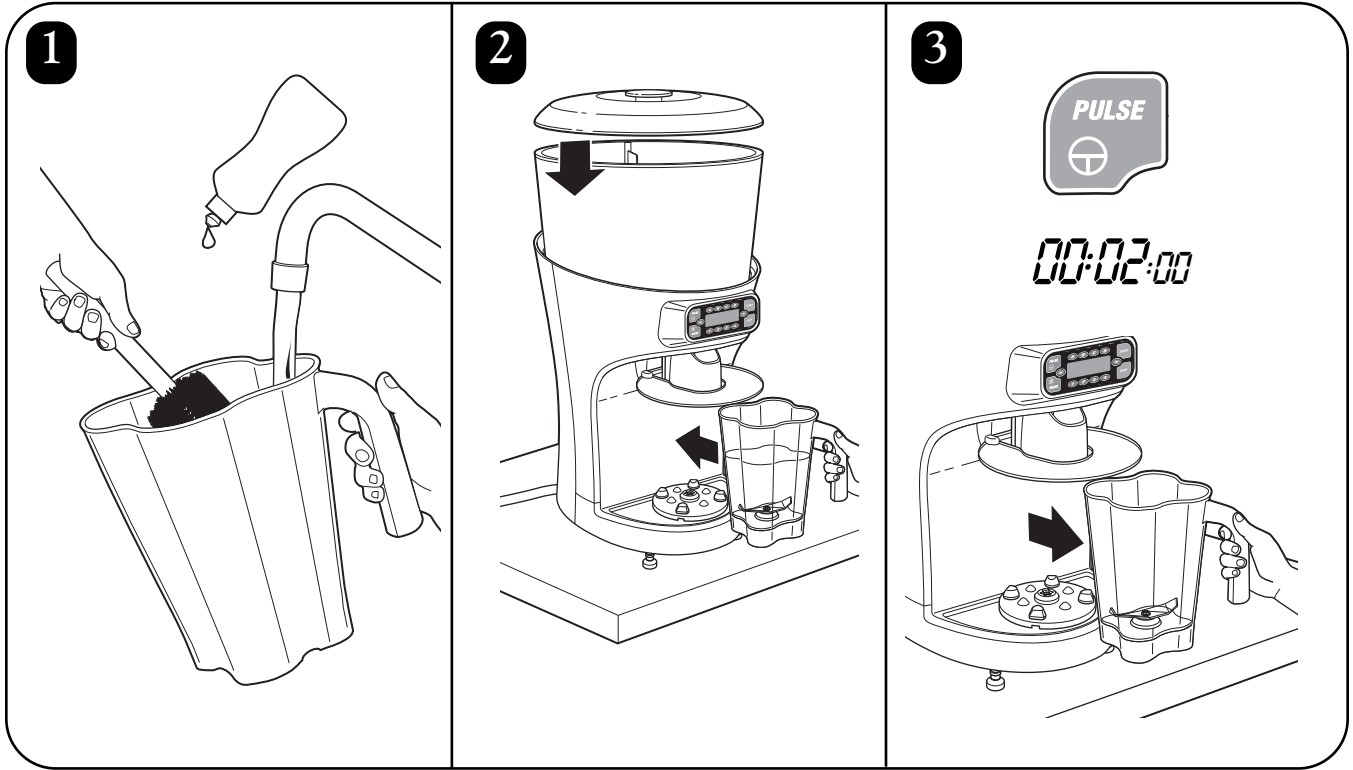
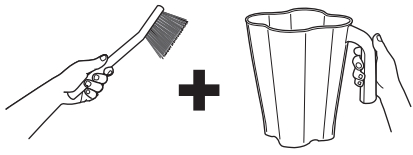

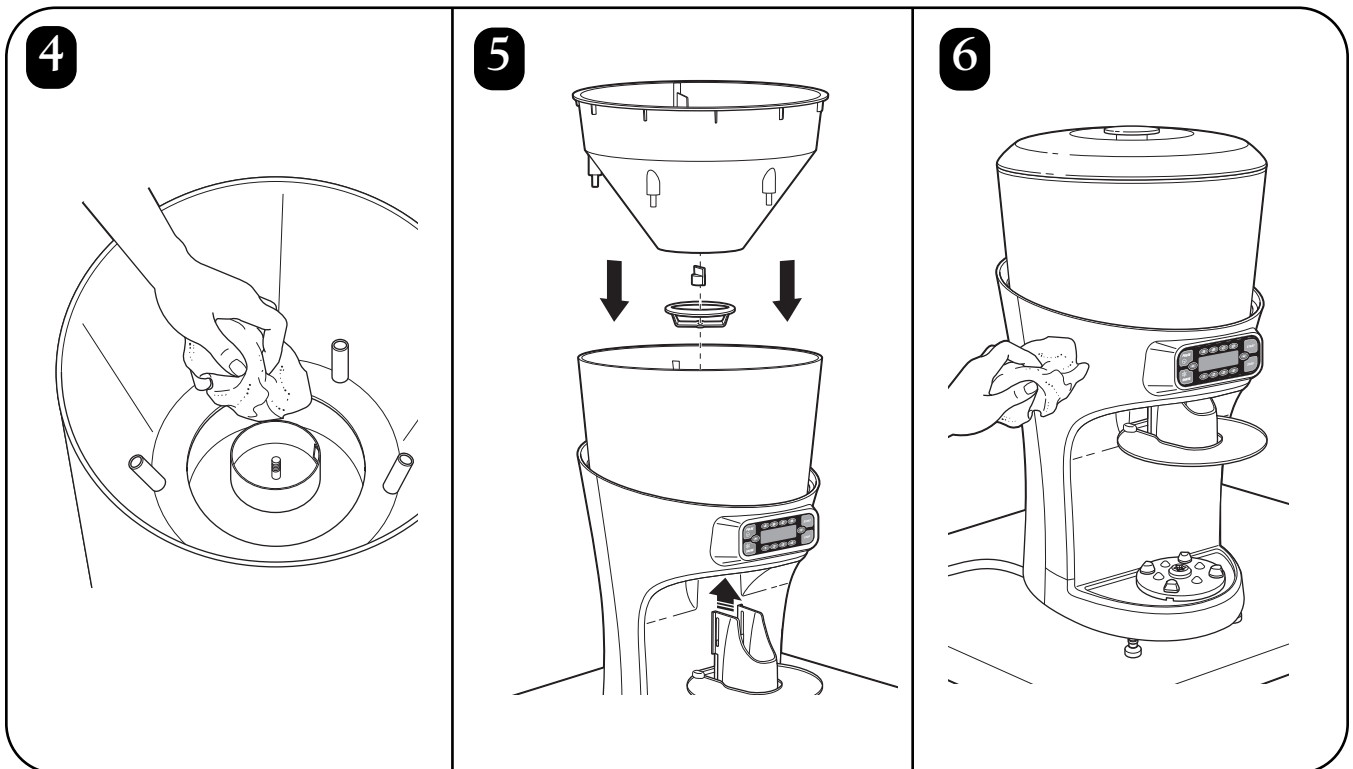
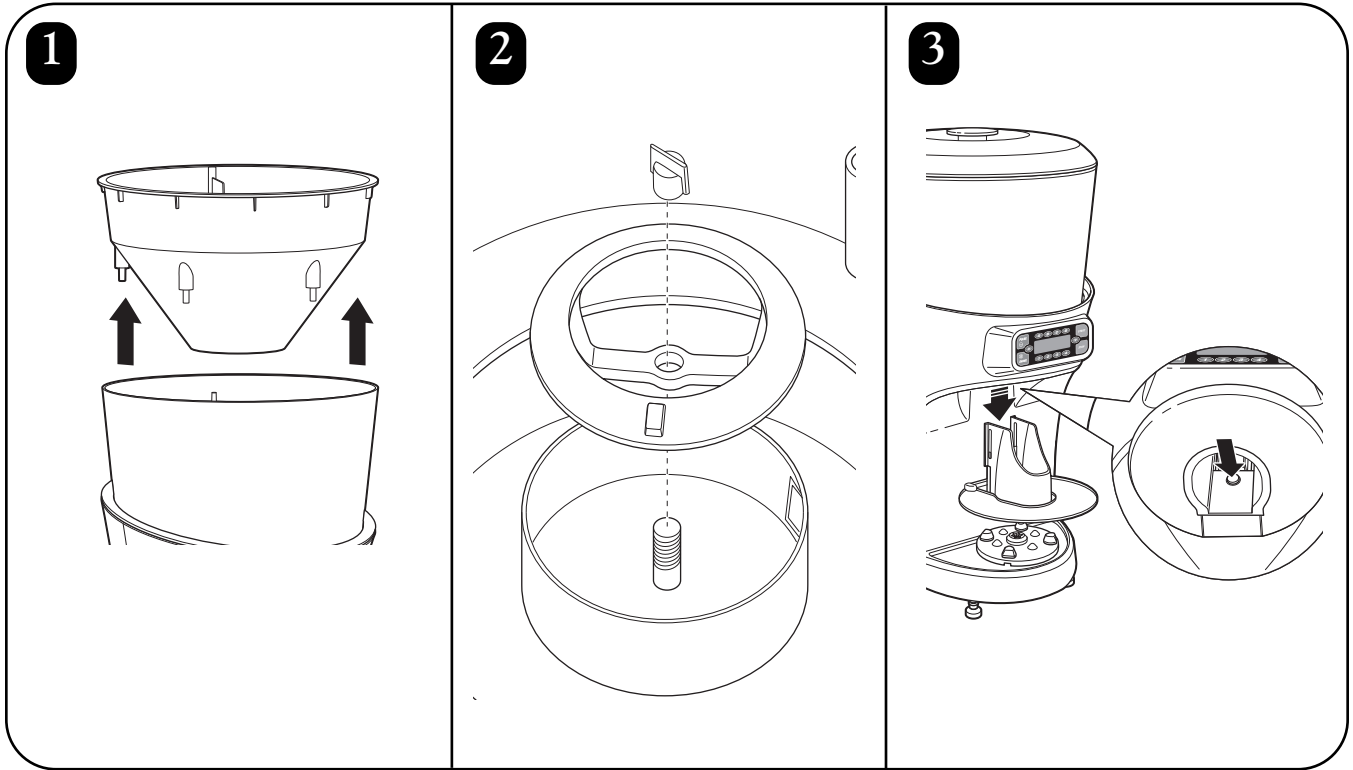
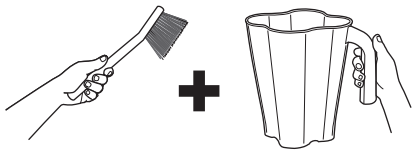

启动信息

启动信息

一旦装置固定在必要的位置，把主电源开关移动到 ON（开启）（I）位置。
画面上应出现下列信息：

LOADING
SETTINGS

载入了初始设置后，画面将显示如下待机信息：

350 415 475 600 mL
HAMILTON BEACH
COMMERCIAL
1DR 2DR 3DR 4DR

注意：

如果没有安装或者没有正确安装存储卡，将出现下列信息：

TURN OFF MAIN POWER
SWITCH AND INSERT
MEMORY CARD

如果出现此信息，关闭装置，拔下插头，并确保正确安装存储卡。然后，再插上插头，并重启。

诊断信息

诊断信息

削冰器/搅拌器控制系统有多个安全和诊断功能。这些功能中的一些由传感器监控，例如杯垫传感器、排放传感器以及冰漏斗上的安全联锁。

INNER HOPPER
NOT IN PLACE

循环计数

装置处于待机模式时，按▲和▼按钮将滚动查看状态和诊断信息。这些包括当前循环计数和担保中剩余的循环次数。

TOTAL SHAVE/BLEND
CYCLES - 999999

CYCLES REMAINING
IN WARRANTY - 999999

维护信息

其它信息，例如维护信息以操作循环计数为基础，其设计目的是帮助您了解更换受到磨损的零件的时间。这些零件的预期使用期限以正常操作条件下的循环次数为基础。按住STOP（停止）按钮，将允许装置运转100个循环后再出现此信息。执行完维护后，按PULSE（脉冲），将所维护项目的循环计数重设为零。

SERVICE MESSAGE
REPLACE
CUTTER ASSEMBLY

故障检修指南

问题...	解决方案...
装置在工作时，不再运转或者停止，且不能重新启动。	<ul style="list-style-type: none">• 检查装置插头是否牢固地插入电源插座。• 查看电源插座保险丝是否熔断，或断路器是否跳闸。• 检查装置背面的断路器是否跳闸。• 检查确定ON/OFF（开/关）开关处于ON（开启）（I）位置。• 检查确定存储卡正确安装。• 电机过热，激活了热过载保护器。关闭装置，并允许其冷却15分钟。
分配的冰数量不一致	<ul style="list-style-type: none">• 检查确定装置水平，并位于坚固、稳定的表面上。
装置溢流，或者水泄漏到计数器上	<ul style="list-style-type: none">• 确保排水管的端部没有在水下或堵塞。• 确保排水管正确安装和布置。请参阅“准备工作”。
搅拌器振动或噪声过大，或者搅拌器杯座泄漏	<ul style="list-style-type: none">• 检查刀片是否松脱或受损。视需要更换。

故障检修指南 - 状态信息

显示的信息...	解决方案...
BLENDER MOTOR OVERHEAT-TURN OFF MAIN POWER SWITCH	<ul style="list-style-type: none"> 搅拌器电机过热。这可能是由于搅拌器的杯子装得过满，或者搅拌非常稠的成分。减少杯子中产品的数量，并在搅拌前，留出几分钟，等待电机冷却。
INNER HOPPER NOT IN PLACE	<ul style="list-style-type: none"> 在内部的冰漏斗上有一个安全联锁。确保内部的漏斗在适当位置，并对准。欲知如何正确对准，请参阅“零件与功能”一页。
HOPPER LID NOT IN PLACE	<ul style="list-style-type: none"> 在冰漏斗盖有一个安全联锁。确保盖子在适当位置。
CHECK DRAIN	<ul style="list-style-type: none"> 排放管上有一个传感器，将显示水是否溢出排水管。检查排水管是否堵塞或扭结。
CONTAINER CAPACITY EXCEEDED	<ul style="list-style-type: none"> 饮品分量和数量已经超出64盎司（1.9 L）。
JAR NOT IN PLACE	<ul style="list-style-type: none"> 确保容器杯子正确位于搅拌器的底座上。如果容器杯子没有放好，杯垫传感器会阻止搅拌器电机起动。

故障检修指南 - 状态信息

显示的信息...	解决方案...
SERVICE MESSAGE REPLACE CUTTER ASSEMBLY	<ul style="list-style-type: none"> 搅拌器刀具部件磨损或受损，或者装置显示“REPLACE CUTTER ASSEMBLY（更换刀具部件）”的提示时，更换之。
SERVICE MESSAGE REPLACE SHAVER BLADE	<ul style="list-style-type: none"> 削冰器刀片磨损或受损，或者装置显示“REPLACE SHAVER BLADE（更换削冰器刀片）”的提示时，更换之。
SERVICE MESSAGE REPLACE BLENDER MOTOR BRUSHES	<ul style="list-style-type: none"> 装置计算循环次数，并在达到搅拌器电机电刷预计的使用寿命时，显示“REPLACE BLENDER MOTOR BRUSHES（更换搅拌器电机电刷）”的提示。
SERVICE MESSAGE REPLACE BLENDER MOTOR BELT	<ul style="list-style-type: none"> 装置计算循环次数，并在达到搅拌器电机皮带预计的使用寿命时，显示“REPLACE BLENDER MOTOR BELT（更换搅拌器电机皮带）”的提示。
SERVICE MESSAGE REPLACE SHAVER MOTOR BELT	<ul style="list-style-type: none"> 装置计算循环次数，并在达到削冰器电机皮带预计的使用寿命时，显示“REPLACE SHAVER MOTOR BELT（更换削冰器电机皮带）”的提示。
SERVICE MESSAGE REPLACE BLENDER DRIVE ASSEMBLIES	<ul style="list-style-type: none"> 装置计算循环次数，并在达到搅拌器驱动部件预计的使用寿命时，显示“REPLACE BLENDER MOTOR ASSEMBLY（更换搅拌器电机部件）”的提示。
REVOLUTION SENSOR ERROR	<ul style="list-style-type: none"> 削冰器电机上的转速传感器功能异常。
SPEED SENSOR FAILURE	<ul style="list-style-type: none"> 搅拌器电机上的速度传感器功能异常。

重要な安全の手引き

警告 – 電気機器を使用する際は、以下を含む基本的な安全上の注意を怠らないでください。

- ブレンダーをご使用になる前に、操作マニュアルをお読みください。操作マニュアルは大切に保管してください。
- 初めてご使用になる前に、コンテナ（筒）アセンブリを洗剤と温水で洗ってください。食器洗い機には入れないでください。
- アース付きのコンセントをご使用ください。
- アースを取り外さないでください。
- アダプタは使用しないでください。
- 延長コードは使用しないでください。
- 洗浄や修理を行う前に、電源からプラグを抜いてください。
- 負傷の危険を減らすため、ご使用にならないときやパーツを取り付けたり外したりする前に、ブレンダーのプラグをコンセントから抜いてください。
- ブレンダーのプラグを電源から外して電源コードを週に1度点検し、ひび割れがないことを確認してください。修理や交換については、「技術サービス」をご参照ください。
- 感電を防止するため、コードやプラグ、ブレンダーベースを水やその他の液体に浸けないでください。
- ベースに高圧スプレーガンで水をかけないでください。
- 熱い油やその他の高温の液体の入った電気器具を動かす際は、十分注意する必要があります。
- 電気器具は、意図された用途以外にはご使用にならないでください。このアイスシェーバー/ミキサーは飲み物や冷たいデザートをミックスして準備するためにデザインされています。
- 子供の使用、あるいは子供の近くでの使用に適するようには設計されていません。
- お子様で電化製品で遊ばないよう、気をつけてさしあげてください。
- この電化製品は、その安全に責任を持つ人物により、電化製品使用に関し監督と指示が与えられない限り、肉体的、感覚的、心的能力に劣る、または経験と知識に欠ける人（子供を含む）が使用するようには作られていません。
- ハミルトンビーチがお奨める付属品以外の付属品の使用は、負傷の原因となる可能性があります。
- 負傷の危険を減じ、ブレンダー、コンテナ、カッターアセンブリの破損を防止するため、ブレンダーの操作中に調理用具をコンテナに入れないでください。
- 調理用具をコンテナの中に保管しないでください。うっかりブレンダーの電源を入れると、ブレンダーが破損してしまいます。
- 人体に深刻な負傷をもたらすことのないよう、ブレンダーの操作中は、ブレンダーのコンテナに手を触れないようにしてください。必ずコンテナカバーをつけてブレンダーをご使用ください。
- 作動部分には触らないでください。付属品を交換したり、稼働部品に触れる時は、事前に電気器具のスイッチをオフにし、電源を切ってください。
- ブレード（刃）は鋭いため、取り扱いにご注意ください。
- カッターアセンブリのブレードがゆるい場合は、ただちに使用を中止し、カッターアセンブリを交換してください。カッターアセンブリを修理したり、締めたりしないでください。
- コンテナとカッターアセンブリは毎日点検してください。破損や欠けやひびのあるコンテナは使用しないでください。カッターを点検して、磨耗、傷、破損がないことを確認してください。破損やひび割れのあるブレードやゆるいブレードは使用しないでください。
- 屋外では使用しないでください。
- この器具は短時間の操作を意図するもので、定格操作時間は3分です。
- 操作中はブレンダーを放置しないでください。
- ブレンダー、コンテナ、カッターアセンブリの破損を防止するため、操作中にブレンダーを動かしたり、揺すったりしないでください。操作中に作動しなくなった場合は、ブレンダーを切（OFF; 0）にして、コンテナをベースから取り外し、コンテナのカバーを外し、薄いゴムペラで内容物をカッターの方に押してください。
- 熱い液体を混ぜる時、ツーピース蓋のセンターピースを取り外してください。熱い液体が蓋を押しあけて飛び散ることがあります。火傷を防止するために、内容物を1クォート（1リットル）の目盛以上に入れないでください。オーヴンミットや厚いタオルで手を保護して、片手を蓋の上に当ててください。素肌を蓋に近づけないでください。一番遅いスピードからブレンドを開始してください。
- 常にコンテナカバーをつけてブレンダーを操作してください。
- アイスホッパーには氷以外の物を入れないでください。
- 最大容量を超えないようにしてください。最大容量は容器にリットル表示で記載されており、液体がどろっとしている場合にはこれよりかなり少なくなります。
- アイスホッパーのクリーニング時には、決して5カップ（1.3リットル）以上のクリーニング剤を使用しないでください。詳細は「アイスシェーバー/ミキサーのお手入れ」をご覧ください。
- このブレンダーは、モーターの過負荷を防止する設計になっています。作動中にオーバーヒートでモーターが停止した場合は、コンセントプラグを抜いて15分程冷ましてください。15分経ったらプラグを入れて通常の操作を再開してください。
- 本製品は、強い電磁気の干渉があると、通常の機能が損なわれることがあります。この場合は一旦リセットしてから、操作マニュアルに従って通常の操作を再開してください。通常の操作が再開できない場合は、本製品の設置場所を変更してください。
- コードやプラグが破損している場合や、電気器具が故障した後、あるいは器具を落としたり、その他の形で破損した後は、器具を操作しないでください。点検、修理、電氣的又は機械的調整については、「技術サービス」をご参照ください。
- 器具の電源供給コードに損傷が見つかった場合、メーカー、もしくは修理代理店などで同様の資格を有するスタッフに交換を依頼してください。

- 本書は大切に保管してください -

安全上のご注意

ここに示した注意事項は、以下の危害を未然に防止するために、本マニュアルの中で使われているものです。



感電の危険
ブレンダーベースの清掃の前に、電源からプラグを抜いてください。
これらの支持に従わない場合は、死や感電をもたらす原因となります。

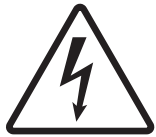

感電の危険
アース付きのコンセントをご使用ください。
アースを取り外さないでください。
アダプタは使用しないでください。
延長コードは使用しないでください。
これらの支持に従わない場合は、死や火災、感電をもたらす原因となります。



切り傷の危険
操作中は必ずコンテナにカバーをつけてご使用ください。
操作中は手やスプーンその他の調理器具をコンテナに入れないでください。
これらの支持に従わない場合は、骨折、切り傷、その他の負傷をもたらす原因となります。



火傷の危険
熱いものを混ぜる際は、常にご注意ください。
これらの支持に従わない場合は、火傷をもたらす原因となります。

技術サービス

ご相談あるいは交換用パーツについては、技術サービスまでお電話ください。

++910-693-4277

www.commercial.hamiltonbeach.com

消毒方法

きれいな冷水 (16°C) 1ガロン (3.8リットル) に対し家庭用漂白剤大さじ1杯 (15 ml) を加え、漂白剤の使用法に従って混ぜたものを消毒液として使います。

ブレンダーコンテナ

1. コンテナに消毒液を満し、カバーとフィルターキャップを付けて、PULSE (パルス) ボタンを2分間押しします。コンテナから消毒液を捨てます。
2. 消毒液を浸した柔らかい布で外側を拭きます。
3. カバーとフィルターキャップを消毒液に2分間浸します。
4. 空のコンテナをベースに設置し、PULSE (パルス) ボタンを2秒間押し、カッターアセンブリから水分を取り除きます。
5. 使用する前にきれいな水ですすいでください。

アイスホッパー

1. アイスホッパーカバーを外して、内側ホッパーを取り出してください。
2. アジテータアセンブリのつまみネジをゆるめ、アセンブリをシェービングプールから取り出します。
3. ロック解除ボタンを押しながら引き下げて、アイスシュートを取り外します。
4. 消毒液を浸した清潔な柔らかい布でシェービングプールの内側を拭きます。
5. アイスシュート、アジテータアセンブリ及び内側ホッパーを消毒液で洗い、乾燥させます。消毒液を浸した清潔な柔らかい布でシェービングプール、シェーバーブレード、アイスデフレクターを拭きます。
6. 全ての部品が乾いたら、アジテータ、内側ホッパー、アイスシュートを1から3の逆の手順で組み立ててください。

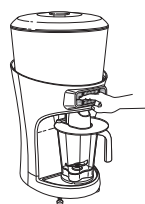

186

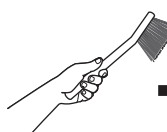

188

電気機器廃棄に関する欧州連合(EU)の指示に従い本製品を適切に処分する方法

電気機器を一般ゴミとして処分しないでください。天然資源を大切に、環境保護に努めてください。使用を終えた本製品は、地域の廃棄物収集場またはリサイクルセンターの電気機器廃棄用の場所に廃棄してください。最寄の廃棄物収集場については、地方自治体にお問い合わせください。本品を一般ゴミと分けず責任ある方法で処分していただくために、本品にはゴミ箱にXをつけたマークが付いています。



各部の名称

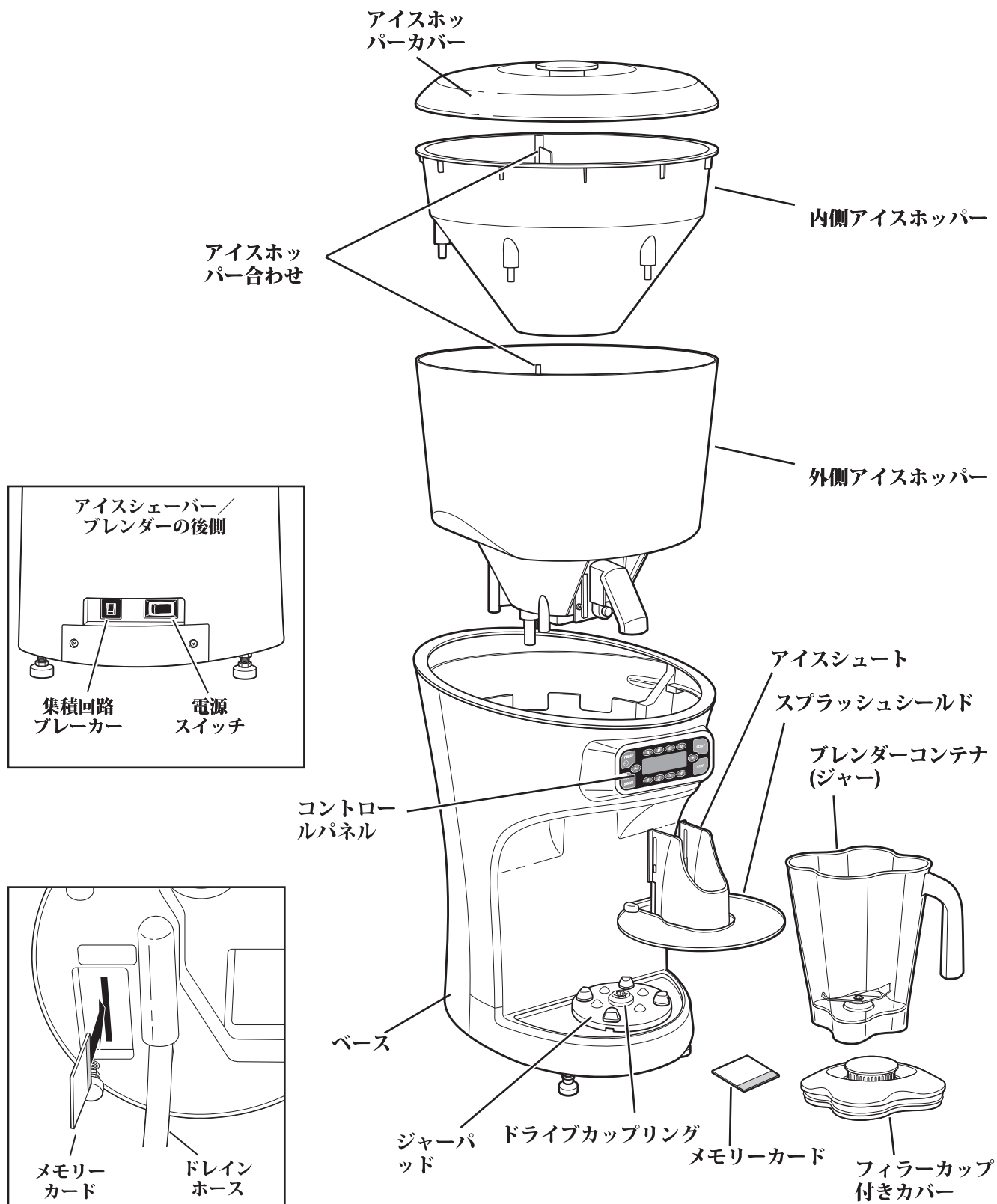

ユニットの下部

コントロールパネル

ドリンクサイズボタンA~D
A~Dを押してドリンクサイズを選んでください。

スクロールアップ/ダウンボタン
▲▼ボタンを押して現在の状態及び診断メッセージをスクロールしてください。

START (スタート) ボタン
選択された操作を開始します。

STOP (停止) ボタン
選択された操作を停止します。ユニットの電源は切れません。

ディスプレイ
現在の状態メッセージを表示します。

DRINK SIZE 415 475 600 mL
HAMILTON BEACH
COMMERCIAL
1DR 2DR 3DR 4DR

PULSE (パルス) ボタン
ブレンダージャーをセットしてください。ブレンダーの手动操作ができます。ボタンを押し続けるとブレンダーが高速運転します。放すとブレンダーが停止します。

SHAVE (シェーブ) ボタン
アイスシェーバーの手动操作が出来ます。押し続けると氷を削り、放すと停止します。

ドリンク数ボタン1~4
1~4のボタンでドリンク数を選択してください。

例:

回転数の表示
ユニットが作動していない時に▲▼ボタンを押すと回転数が表示されます。

ドレインセンサーのEnable (稼働)、Disable (不稼働):
このメッセージが表示されたら、PULSE (パルス) ボタンを押して稼働、不稼働を選択します。

TOTAL SHAVE/BLEND
CYCLES - 999999

DRAIN SENSOR
ENABLED

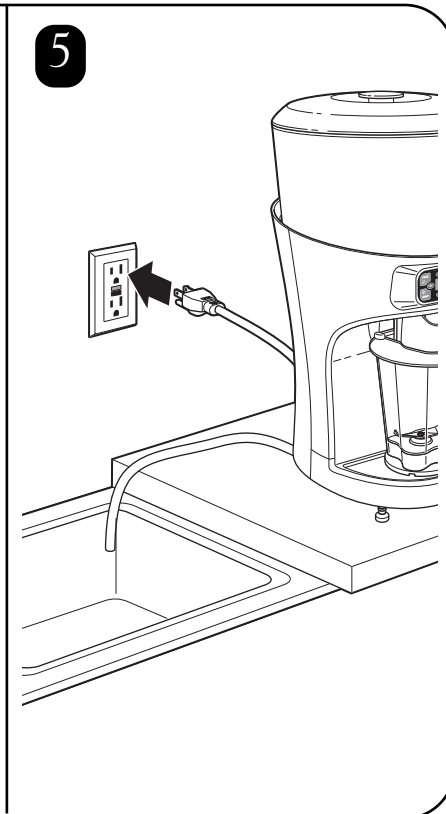
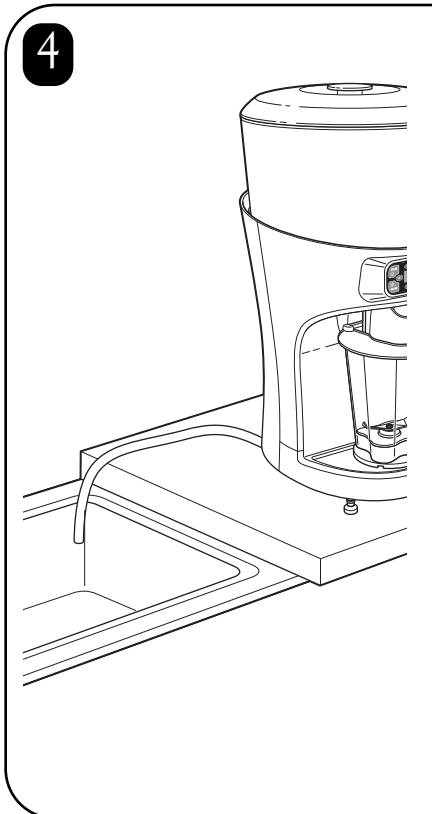
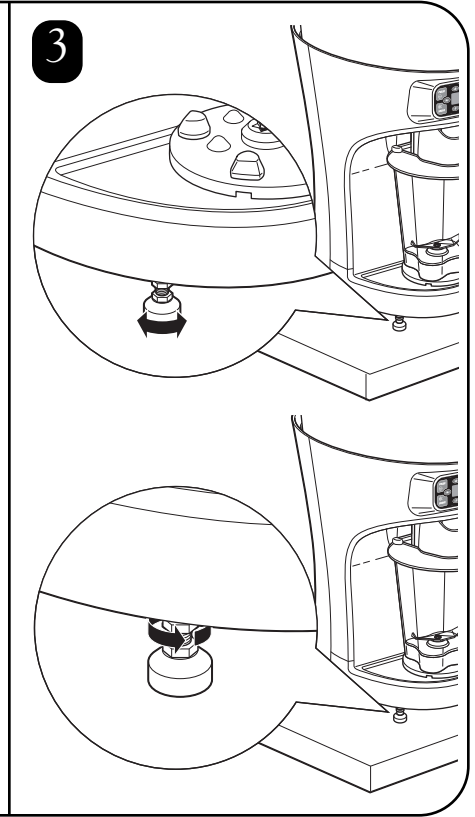
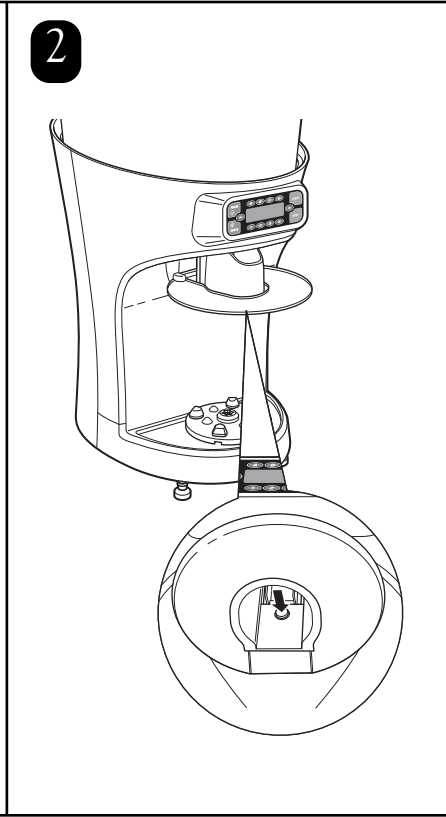
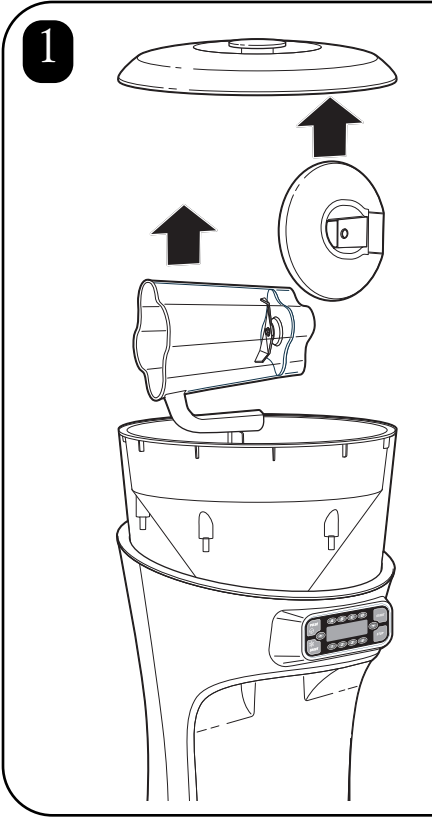
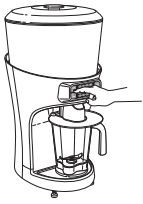

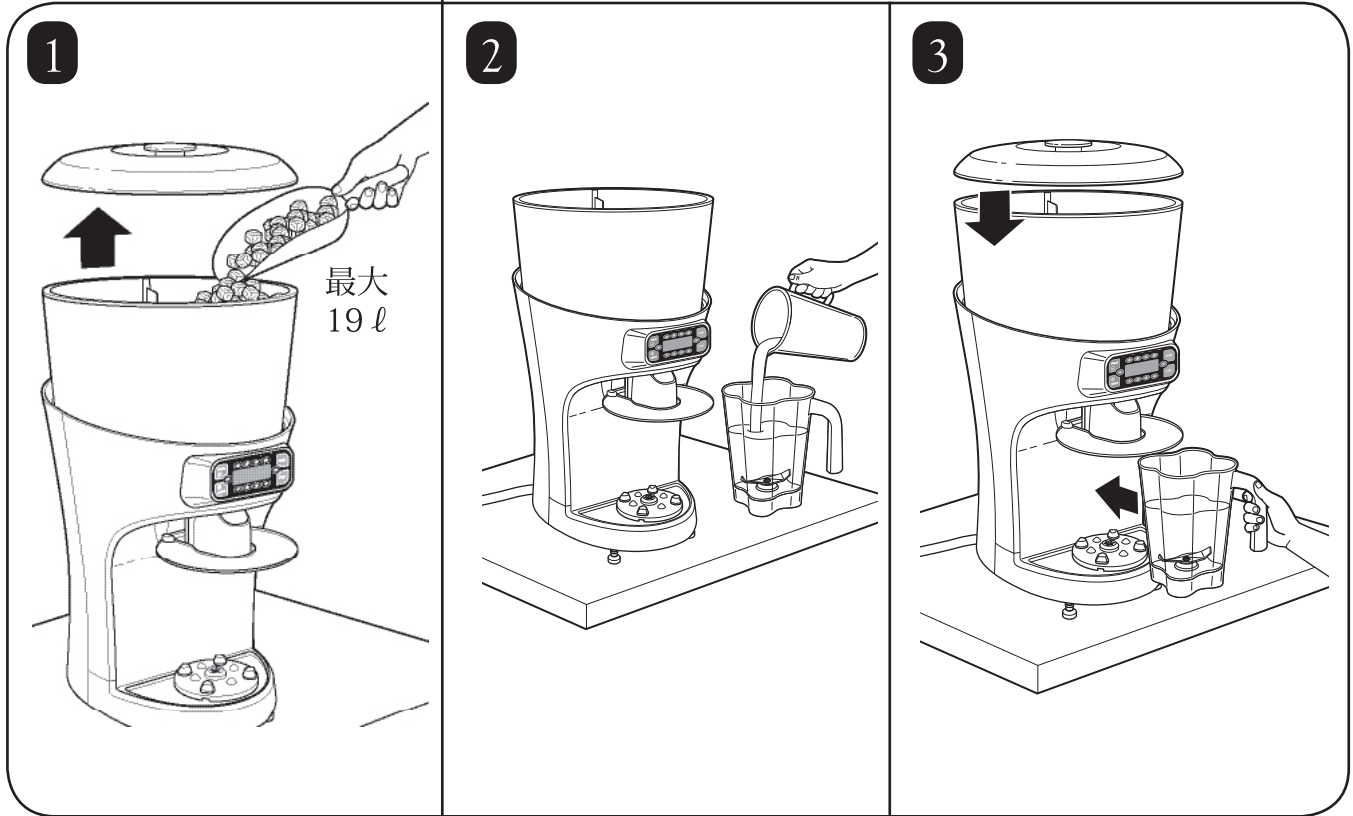
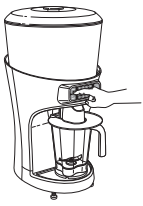

4 自動操作：

ドリンクサイズ選択：



350 415 475 600 mL
SELECT SIZE
OF DRINKS
1DR 2DR 3DR 4DR

分量選択：

350 415 475 600 mL
SELECT NUMBER
OF DRINKS
1DR 2DR 3DR 4DR



手動操作：



5

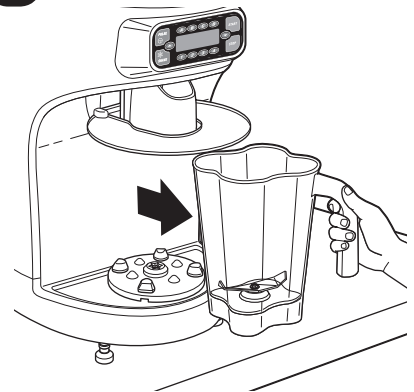

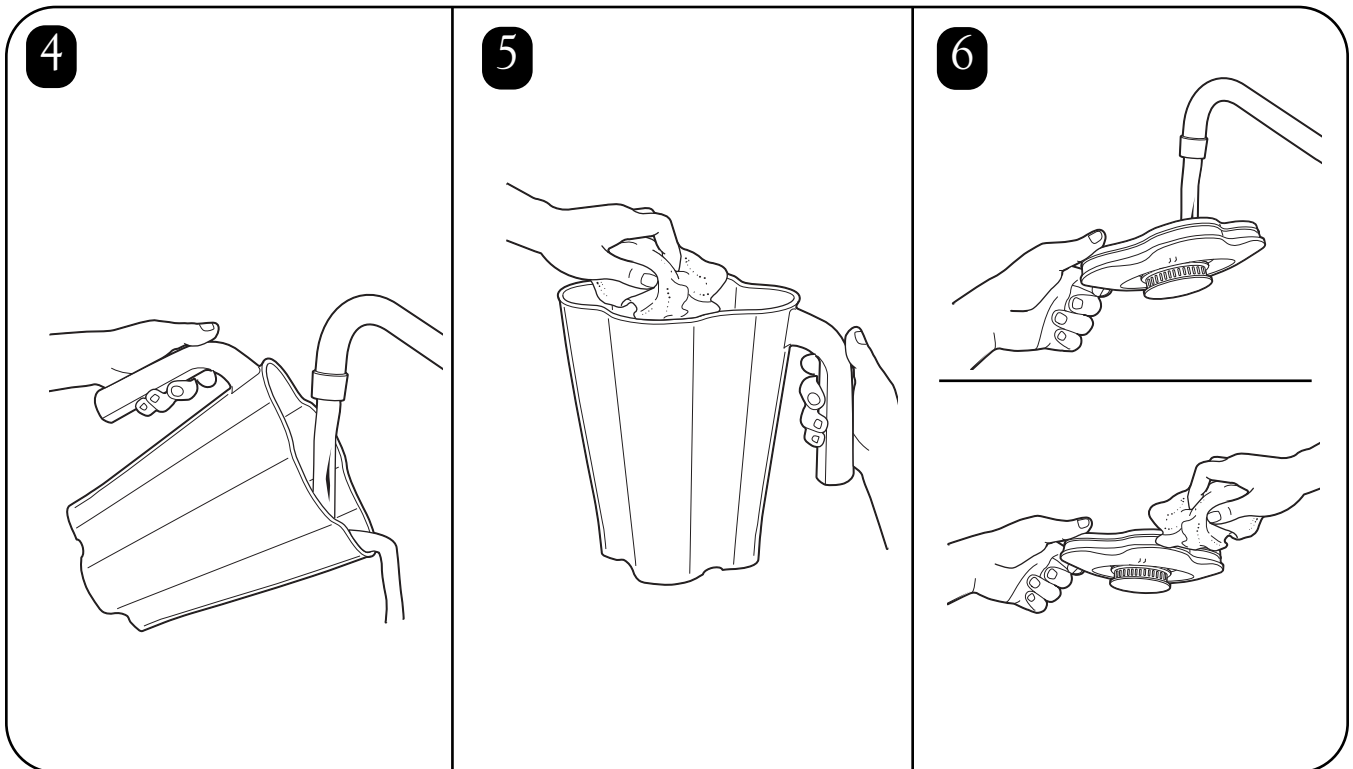
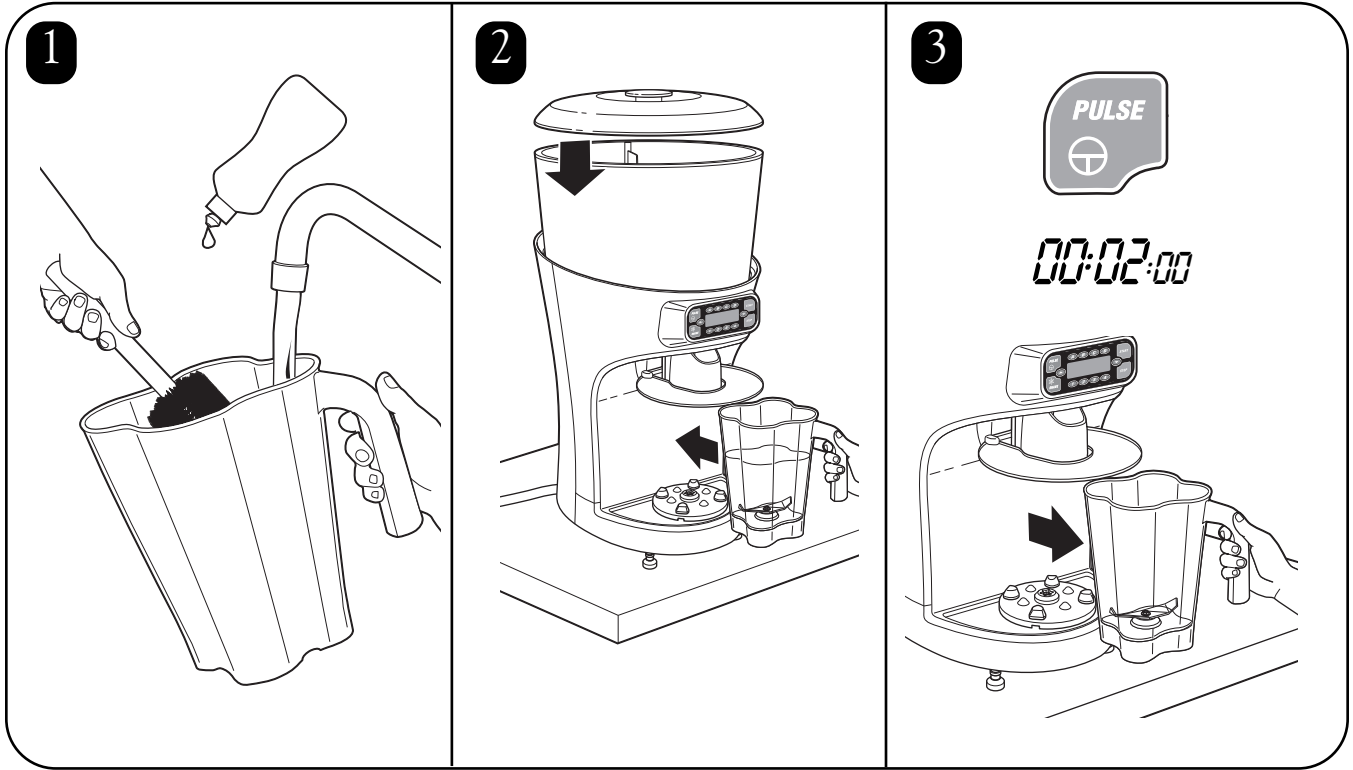
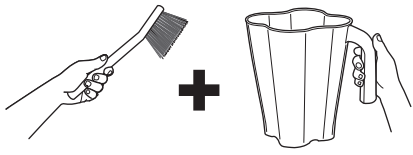

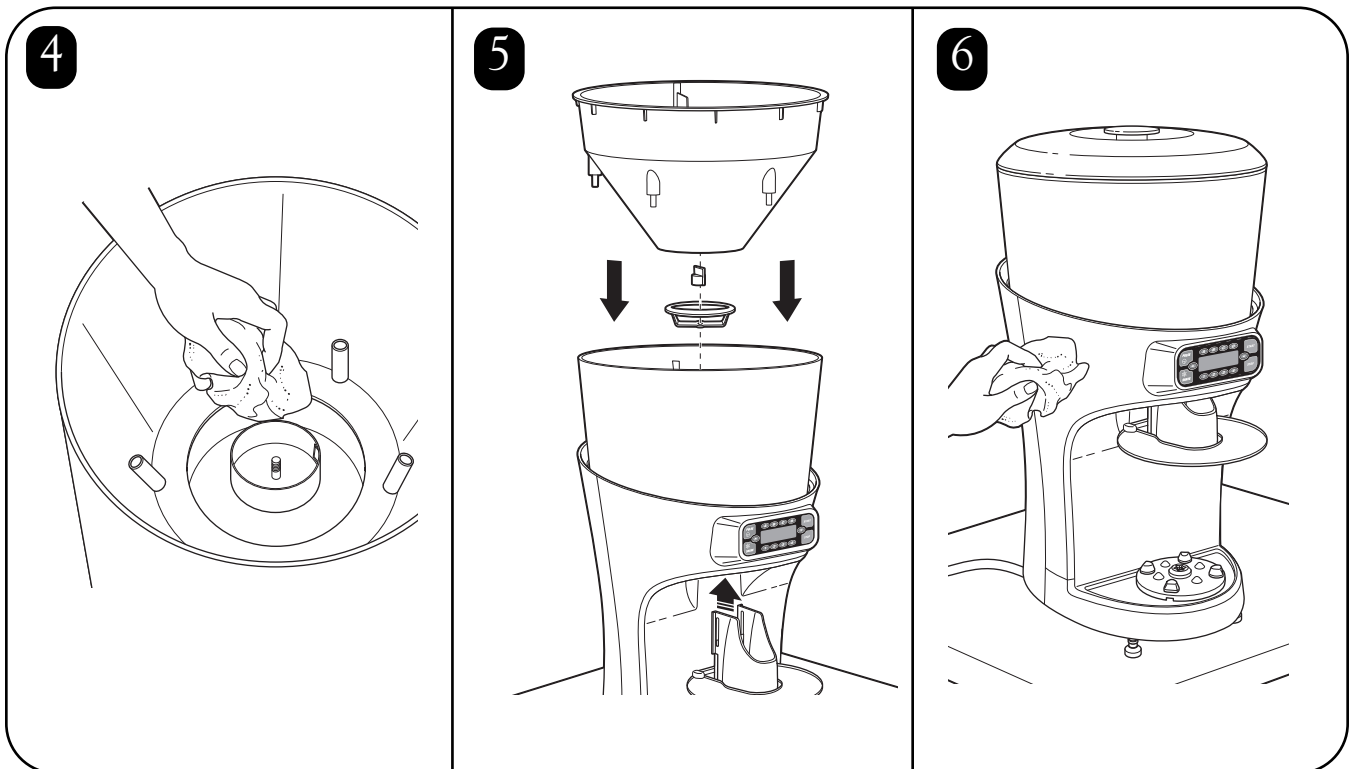
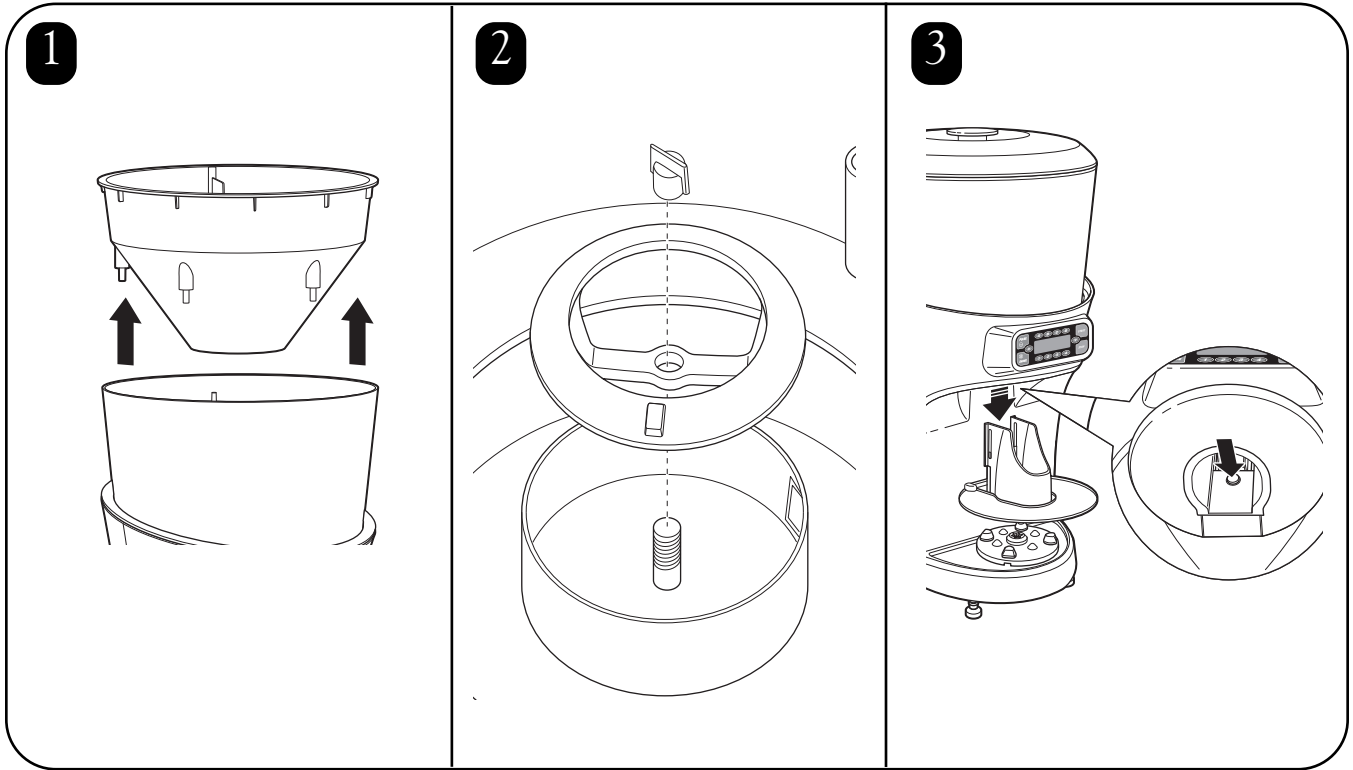
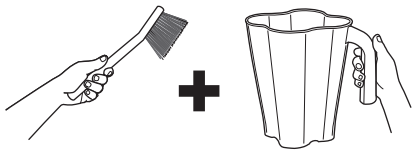

操作開始メッセージ

操作開始メッセージ

ユニットを望ましい位置に設置したら、電源スイッチをON (I)にします。ディスプレイに次のメッセージが表示されます。

LOADING
SETTINGS

初期設定を読み込むと、ディスプレイに次のスタンバイメッセージが表示されます。

350 415 475 600 mL
HAMILTON BEACH
COMMERCIAL
1DR 2DR 3DR 4DR

注意：

メモリーカードがインストールされていない、または正しくインストールされていない場合は、次のメッセージが表示されます。

TURN OFF MAIN POWER
SWITCH AND INSERT
MEMORY CARD

このメッセージが表示されたら、ユニットのスイッチを切り、プラグを抜いてメモリーカードが正しくインストールされているか確認してください。確認したら、プラグを入れ、再スタートしてください。

診断メッセージ

診断メッセージ

アイスシェーバー/ブレンダーコントロールシステムには安全と診断に関する数多くの機能があります。その内にはジャーパッドセンサー、ドレインセンサー、アイスホッパーの安全インターロック等のセンサーで監視されるものがあります。

INNER HOPPER
NOT IN PLACE

回転数

ユニットがスタンバイモードの時に、▲▼ボタンを押して、現在の状態、診断メッセージをスクロールします。この中には現在の回転数や保証期限までの残りの回転数が入っています。

TOTAL SHAVE/BLEND
CYCLES - 999999

CYCLES REMAINING
IN WARRANTY - 999999

点検メッセージ

その他、点検メッセージ等は作動回転数に基づいており、消耗部品の交換時期を知らせるように設計されています。消耗部品の寿命は通常の作動条件での回転数が目安になります。STOP (停止) ボタンを押すと、ユニットが100回転した後再度メッセージが表示されます。点検終了後、PULSE (パルス) ボタンを押すと、カウンターが0に戻ります。

SERVICE MESSAGE
REPLACE
CUTTER ASSEMBLY

故障かなと思ったら

不具合事項	処置
モーターが動かない、または動くが止まらない、再スタートしない。	<ul style="list-style-type: none">• 電源プラグがしっかり差し込まれていますか。• ご家庭のヒューズやブレーカーが切れていませんか。• ユニットの後ろにあるブレーカーが切れていませんか。• ON/OFFスイッチがON (I)になっていますか。• メモリーカードは正しくインストールされていますか。• モーターが加熱して、加熱防止装置が作動した場合は、電源を切って15分ほど冷ましてください。
出てくる氷の量が一定でない	<ul style="list-style-type: none">• ユニットが水平に、堅くしっかりした面に設置されていますか。
水があふれ出る、水が漏れ出る	<ul style="list-style-type: none">• ドレインホースの先が水の中に入っているか、詰まっていますか。• ドレインホースが正しく設置、配置されていますか。準備の項をご参照ください。
ブレンダーの振動や騒音がひどい。ジャーベースから漏れ出てくる。	<ul style="list-style-type: none">• ブレードアセンブリに緩みや傷はありませんか。必要であれば交換してください。

故障かなと思ったら - 現在の状態メッセージ

されたメッセージ	処置
BLENDER MOTOR OVERHEAT-TURN OFF MAIN POWER SWITCH	<ul style="list-style-type: none"> ブレンダーモーターが加熱しています。原因はジャーに内容物を入れすぎか、濃すぎることが考えられます。分量を減らし、数分間モーターを冷ましてください。
INNER HOPPER NOT IN PLACE	<ul style="list-style-type: none"> 内側アイスホッパーには安全インターロックが付いています。内側ホッパーが正しく設置されているか確認してください。「各部の名称」のページを参照してください。
HOPPER LID NOT IN PLACE	<ul style="list-style-type: none"> アイスホッパーの蓋に安全インターロックが付いています。蓋が正しくはまっているか確認してください。
CHECK DRAIN	<ul style="list-style-type: none"> ドレインには水の逆流を知らせるセンサーが付いています。ドレインパイプに詰まりやねじれがないか確認してください。
CONTAINER CAPACITY EXCEEDED	<ul style="list-style-type: none"> 内容量が64オンス (1.9 l)を超えています。
JAR NOT IN PLACE	<ul style="list-style-type: none"> コンテナジャーがブレンダーベースに正しく設置されているか確認してください。正しく設置されていないと、ジャーパッドセンサーが働いてモーターが動きません。

故障かなと思ったら - 現在の状態メッセージ

表示されたメッセージ	処置
SERVICE MESSAGE REPLACE CUTTER ASSEMBLY	<ul style="list-style-type: none"> • ブレンダーカッターアセンブリが擦り切れたり傷付いた場合、もしくはディスプレイに「REPLACE CUTTER ASSEMBLY (カッターアセンブリを交換してください)」という表示が出たら、すぐに交換が必要です。
SERVICE MESSAGE REPLACE SHAVER BLADE	<ul style="list-style-type: none"> • アイスシェーバーブレードが擦り切れたり傷付いた場合、もしくはディスプレイに「REPLACE SHAVER BLADE (アイスシェーバーブレードを交換してください)」という表示が出たら、すぐに交換が必要です。
SERVICE MESSAGE REPLACE BLENDER MOTOR BRUSHES	<ul style="list-style-type: none"> • このユニットでは回転数をカウントし、ブレンダーモーターブラシが推定寿命に達すると「REPLACE BLENDER MOTOR BRUSHES (ブレンダーモーターブラシを交換してください)」という表示が出ます。
SERVICE MESSAGE REPLACE BLENDER MOTOR BELT	<ul style="list-style-type: none"> • このユニットでは回転数をカウントし、ブレンダーモーターベルトが推定寿命に達すると「REPLACE BLENDER MOTOR BELT (ブレンダーモーターベルトを交換してください)」という表示が出ます。
SERVICE MESSAGE REPLACE SHAVER MOTOR BELT	<ul style="list-style-type: none"> • このユニットでは回転数をカウントし、シェーバーモーターベルトが推定寿命に達すると「REPLACE SHAVER MOTOR BELT (シェーバーモーターベルトを交換してください)」という表示が出ます。
SERVICE MESSAGE REPLACE BLENDER DRIVE ASSEMBLIES	<ul style="list-style-type: none"> • このユニットでは回転数をカウントし、ブレンダードライブアセンブリが推定寿命に達すると「REPLACE BLENDER DRIVE ASSEMBLY (ブレンダードライブアセンブリを交換してください)」という表示が出ます。
REVOLUTION SENSOR ERROR	<ul style="list-style-type: none"> • シェーバーモーターのレボリューションセンサーが正常に機能していません。
SPEED SENSOR FAILURE	<ul style="list-style-type: none"> • ブレンダーモーターのスピードセンサーが正常に機能していません。

중요한 안전수칙

경고 - 전기기기를 사용할 시 다음을 포함한 기본 안전수칙을 지키십시오.

- 믹서를 사용하기 전에 작동설명서를 먼저 읽으십시오. 작동설명서를 근처 가까운 곳에 배치하십시오.
- 처음으로 사용하기 전에 믹서 용기를 세척세제를 푼 뜨거운 물로 한번 세척하시기 바랍니다. 용기를 접시세척기(디시워셔)에 넣지 마십시오.
- 접지구가 있는 전원 소켓에 플러그를 꽂으십시오.
- 플러그의 접지를 제거하지 마십시오.
- 플러그 아답터를 사용하지 마십시오.
- 연장코드를 사용하지 마십시오.
- 세척이나 정비하기 전에 전원을 뽑으십시오.
- 신체 상해의 위험을 줄이기 위해 사용하지 않을 시와 믹서 조립시, 그리고 부품을 떼어낼 시에는 플러그를 뽑아두십시오.
- 믹서의 플러그를 뽑은 뒤 주기적으로 전선에 금이 갔는지 확인하여 주시기 바랍니다. 수리나 교체에 위해서는 “기술지원”을 참조하시기 바랍니다.
- 감전의 위험을 줄이기 위해서 전선, 플러그, 또는 믹서 본체 부분에 물이나 그외의 액체가 닿지 않도록 하여 주십시오.
- 믹서 본체의 하체부분에 고압의 분무기로 물 뿌리지 마십시오.
- 뜨거운 기름이나 액체가 들은 믹서 용기를 옮길 때에는 각별히 주의하십시오.
- 본 기기를 원래 용도 이외의 다른 용도로 사용하지 마십시오. 빙수기/믹서는 음료 및 프로즌 디저트를 갈고 혼합하기 위한 용도입니다.
- 아동 근처에서 믹서를 사용하거나, 아동이 믹서를 건드리도록 내버려두지 마십시오.
- 어린이가 갖고 놀지 못하도록 해야 합니다.
- (어린이를 포함하여) 신체, 감각 또는 지적 능력이 떨어지는 사람이나 경험 및 지식이 부족한 사람은 안전 책임자의 별도 감독이나 지시 없이 본 기기를 사용할 수 없습니다.
- 해밀턴 비치사가 권장하지 않는 부속품이나 액세서리를 본 믹서와 함께 사용하시면 부상을 입으실 수 있습니다.
- 신체부상이나 믹서 본체, 용기, 믹서날 조립부의 손상을 막기 위해서 믹서 용기에 식기를 넣지 마십시오.
- 믹서기에 부엌식기를 넣어둔 뒤 이것을 잊고 믹서기를 작동시키면 믹서기가 손상될 수 있습니다.
- 심각한 신체상해의 가능성을 방지하기 위해, 믹서 작동중 믹서 용기 안에서 손을 빼십시오. 항상 믹서의 뚜껑을 덮은 후에 믹서기를 작동하십시오.
- 움직이는 부품에 닿지 않게 주의하십시오. 부품을 교체하거나 사용 중에 움직이는 부분에 접촉할 때는 먼저 기기 전원을 끄고 전원 코드를 빼십시오.
- 날은 날카로우니, 조심스럽게 다루십시오.
- 만약 믹서날 조립부가 느슨하면, 즉시 사용을 중지하고 믹서날 조립부를 교체하십시오. 믹서날 조립부를 수리하거나 직접 조이려고 하지 마십시오.
- 용기와 커터 부분은 매일 검사하십시오. 깨지거나 깎이거나 갈라진 용기는 사용하지 마십시오. 커터에 마모, 흠 또는 깨진 날이 없는지 검사하십시오. 깨지거나 느슨하거나 갈라진 커터 날은 사용하지 마십시오.
- 실외에서 사용하지 마십시오.
- 본 주방기기는 단시간 사용용으로서, 3분 동안 연속 작동하도록 설계되어 있습니다.
- 믹서가 작동하는 동안 자리를 비우지 마십시오.
- 믹서와 용기, 믹서날 조립부의 손상을 막기 위해 믹서 작동 중 믹서를 움직이거나 흔들지 마십시오. OFF (O)를 눌러 믹서를 끄시고, 용기를 믹서 본체에서 분리한 후, 고무 주걱을 사용하여 혼합물을 날 쪽으로 유도하십시오.
- 뜨거운 액체를 혼합할 때는 두 부분으로 된 뚜껑에서 가운데 부분을 분리하십시오. 혼합하는 동안 뜨거운 액체가 뚜껑을 밖으로 밀어낼 수 있습니다. 화상을 입지 않도록 믹서 용기에 1리터 이상 채우지 마십시오. 오븐용 장갑이나 두꺼운 수건으로 감싸고 한 손을 뚜껑 위에 대십시오. 노출된 피부는 뚜껑에서 멀리 거리를 유지하십시오. 최저 속도부터 혼합을 시작하십시오.
- 항상 뚜껑을 덮은 후에 믹서를 작동시키십시오.
- 아이스 호퍼에 얼음 이외의 재료는 넣지 마십시오.
- 최대 용량을 초과하지 마십시오. 최대 용량은 용기에 나와 있는 온스(리터)와 같으며 걸쭉한 혼합물의 경우는 훨씬 더 적습니다.
- 아이스 호퍼를 세척할 때에는 컵 리터) 이상의 세척액을 사용하지 마십시오. “소독”를 참조하십시오.
- 이 믹서는 모터 과부하 방지 기능이 있습니다. 작동 중에 과열로 인해 모터가 정지되면 전원 플러그를 빼고 15분 동안 식히십시오. 15분 후에 다시 전원 플러그를 꽂아 정상 작동을 시작하십시오.
- 본 제품은 강한 전자기 간섭으로 인해 정상 작동이 방해받을 수 있습니다. 이 경우에는 제품을 초기화하고 작동 설명서에 따라 작동을 다시 시작하십시오. 작동이 다시 정상적으로 시작되지 않으면 제품 위치를 다른 곳으로 옮기십시오.
- 전선이나 플러그가 손상된 기기를 작동시키지 마시고 작동 후나 떨어뜨린 후, 또는 손상된 후에도 사용하지 마십시오. 검사, 수리, 또는 전기적이고 기계적 조정시 “기술적 서비스” 지침을 참조하십시오.
- 가전기기의 전원 코드가 손상된 경우, 제조업체 또는 서비스 센터나 유사 사용자 기술자에게 의뢰해 교체 해야 합니다.

- 이 설명서를 잘 보관하십시오. -

안전 주의 표시

본 설명서에서는 아래에서 설명하는 안전 위험에 대한 주의를 위해 다음과 같은 안전 주의 표시를 사용합니다.



감전 위험
믹서 바닥을 닦을 때는 먼저 전원을 차단하십시오.
이 지침을 따르지 않으면 사망이나 감전 사고가 발생할 수 있습니다.



감전 위험
접지된 콘센트에 꽂으십시오.
그라운드를 제거하지 마십시오.
어댑터를 사용하지 마십시오.
연장 코드를 사용하지 마십시오.
이 지침을 따르지 않으면 사망이나 화재 또는 감전 사고가 발생할 수 있습니다.



절단 위험
혼합할 때는 항상 용기 뚜껑을 닫으십시오.
혼합할 때 용기 안에 손, 스푼 또는 다른 기구를 넣지 마십시오.
이 지침을 따르지 않으면 골절, 절단 등과 같은 부상을 입을 수 있습니다.



화상 위험
뜨거운 음식물을 혼합할 때는 항상 주의하십시오.
이 지침을 따르지 않으면 화상을 입을 수 있습니다.

기술 지원

지원이나 부품 교체가 필요하면 기술 지원 번호로 문의해 주십시오:
++910-693-4277

www.commercial.hamiltonbeach.com

소독

표백제 사용법에 따라 깨끗한 냉수 (60° F/16° C) 3.8리터(1 갤런)당 가정용 표백제 1 큰 스푼(15 ml)을 혼합하여 만든 소독 용액을 사용하여 처음 사용하기 전과 매번 사용한 후에 소독하십시오.

믹서 용기

1. 용기에 소독 용액을 채우고 뚜껑과 필터 마개를 닫고 PULSE(펄스) 버튼을 2분 동안 누르십시오. 용기를 비우십시오.
2. 부드러운 헝겊에 소독 용액을 묻혀 외부를 닦으십시오.
3. 뚜껑과 필터 마개를 소독 용액에 2분 동안 담그십시오.
4. 용기를 본체에 올려놓고 PULSE(펄스) 버튼을 2분 동안 눌러 컷터 주위의 물기를 제거하십시오.
5. 사용할 준비가 되면 깨끗한 물로 헹구십시오.

아이스 호퍼

1. 아이스 호퍼 뚜껑을 열고 내부 호퍼를 꺼내십시오.
2. 교반기를 고정시키는 엄지 나사를 풀고 교반기를 빙수통에서 꺼내십시오.
3. 잠금 해제 버튼을 누르고 아래로 당겨서 아이스 슈트를 빼십시오.
4. 깨끗하고 부드러운 헝겊에 소독 용액을 묻혀 빙수통 안을 닦으십시오.
5. 아이스 슈트, 교반기 및 내부 호퍼를 소독 용액으로 헹구고 건조시키십시오. 깨끗하고 부드러운 헝겊에 소독 용액을 묻혀 빙수통, 빙수기 날 및 아이스 디플렉터를 닦으십시오.
6. 모든 부품이 건조되었으면 단계 1-3의 역순으로 교반기, 내부 호퍼 및 아이스 슈트를 조립하십시오.

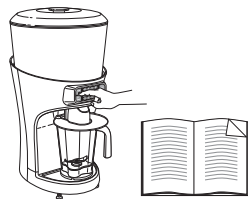

198

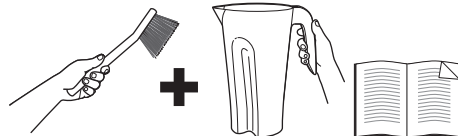

200

유럽 연합의 전기 기기 폐기를 처리 지침에 따른 본 제품의 폐기 지침

전기 기기를 일반 쓰레기와 함께 버리지 마십시오. 천연 자원 보존 및 환경 보호를 위해 협조해 주십시오. 본 제품을 더 이상 사용하지 않을 경우에는 가까운 쓰레기 처리장이나 지정된 전기 기기 재활용 센터를 통해 폐기해 주십시오. 가까운 쓰레기 처리장은 지역 관공서에 문의하십시오. 본 제품을 일반 쓰레기와 분리하여 폐기해야 할 책임이 있음을 알리기 위해 본 제품에는 쓰레기통에 X 표시한 기호가 표시되어 있습니다.



부품 및 기능

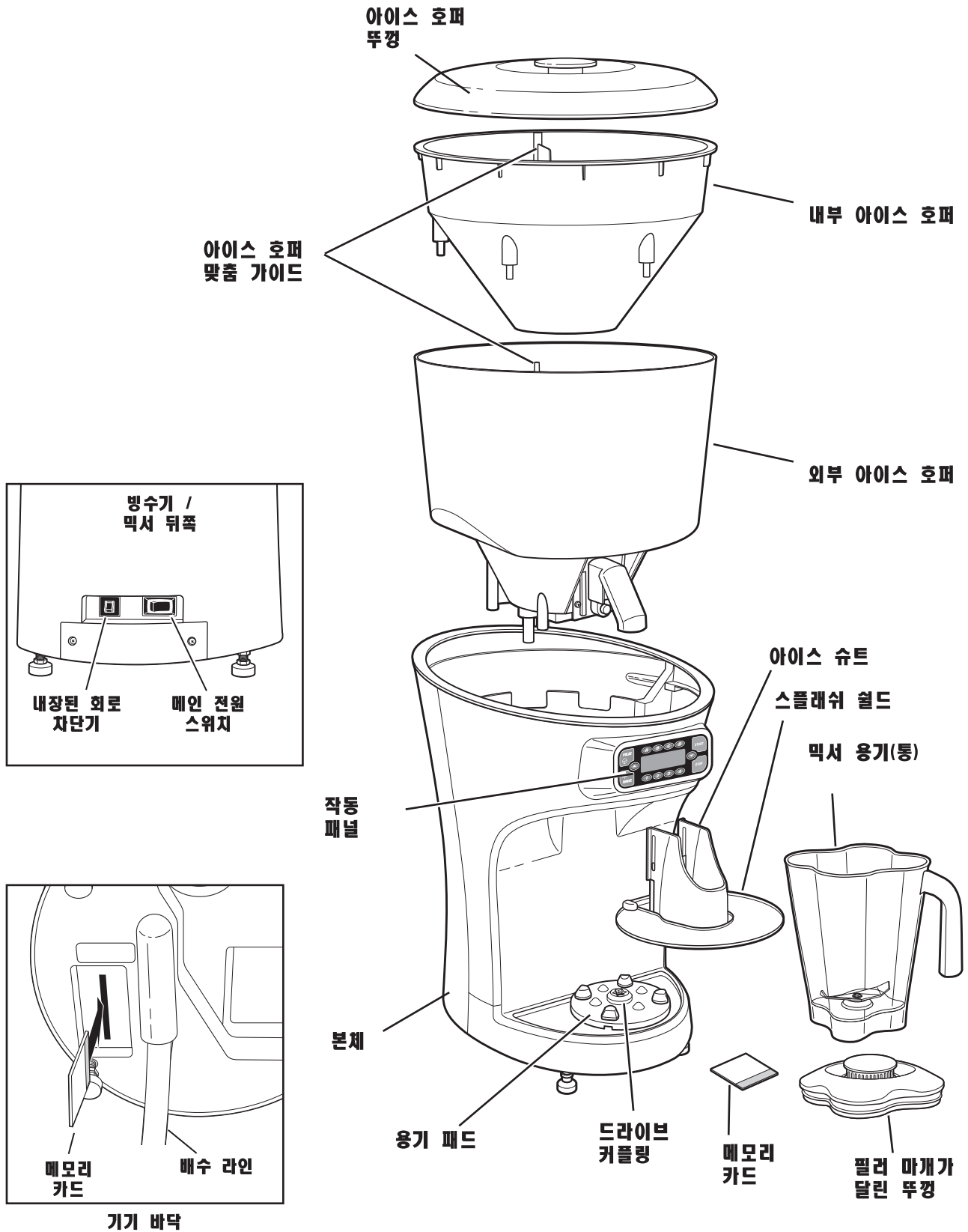

작동 패널

음료수 용량 버튼 A-D
A - D를 눌러 원하는 음료수 용량을 선택하십시오.

위/아래 스크롤 버튼
상태 및 진단 메시지 사이클 이동하려면 ▲ 또는 ▼ 버튼을 누르십시오.

PULSE(펄스) 버튼
믹서 용기가 올려져 있어야 합니다. 수동으로 믹서를 작동할 수 있습니다. 믹서를 고속으로 돌리려면 계속 누른 상태로 유지하십시오. 믹서를 정지시키려면 버튼을 놓으십시오.

START(시작) 버튼
선택한 사이클의 작동을 시작합니다.

디스플레이
상태 메시지를 표시합니다.

SHAVE(분쇄) 버튼
수동으로 빙수기를 작동할 수 있습니다. 얼음을 갈려면 버튼을 계속 누르고 정지시키려면 버튼을 놓으십시오.

음료수 수량 버튼 1-4
1 - 4 버튼을 눌러 원하는 음료수 수량 (1 ~ 4)을 선택하십시오.

STOP(정지) 버튼
선택한 기능의 작동을 정지시킵니다. 기기 전원은 꺼지지 않습니다.

디스플레이 메시지
이 화면에는 작동 정보뿐 아니라 중요한 진단 및 문제 해결 정보가 표시됩니다. 상태 및 진단 메시지 사이클을 이동하려면 ▲ 또는 ▼ 버튼을 누르십시오.

예:

사이클 카운트 표시:
기기가 작동하지 않을 때 ▲ 또는 ▼ 버튼을 누르면 사이클 카운트가 표시됩니다.

배수 센서 작동 또는 정지:
이 메시지가 표시되었을 때 펄스 버튼을 누르면 작동 상태와 정지 상태를 선택할 수 있습니다.

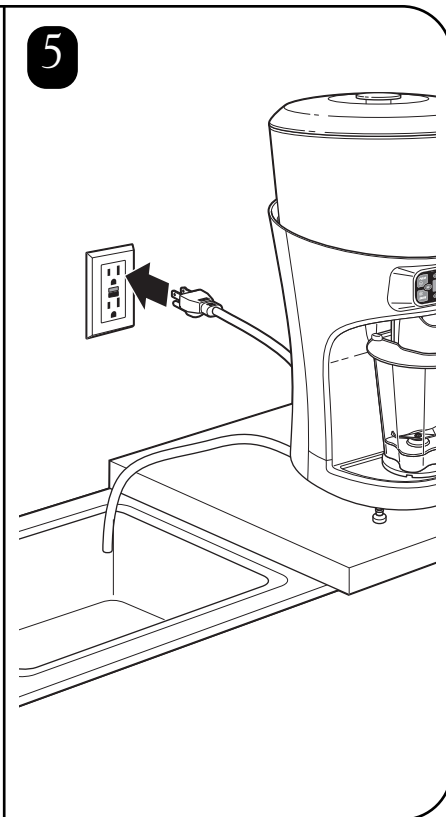
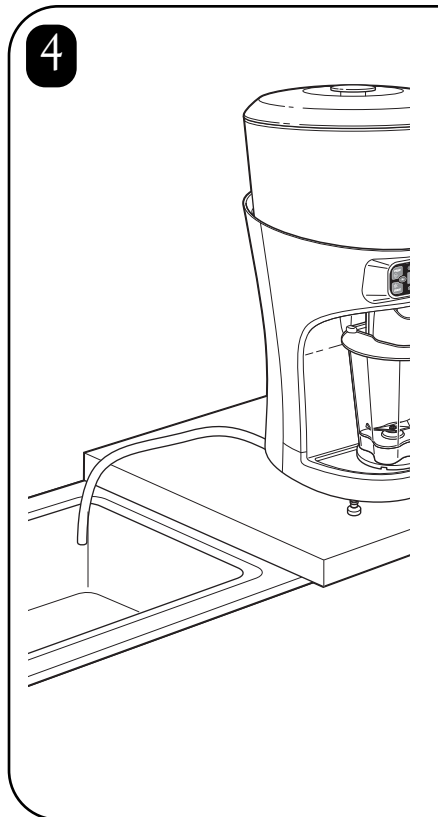
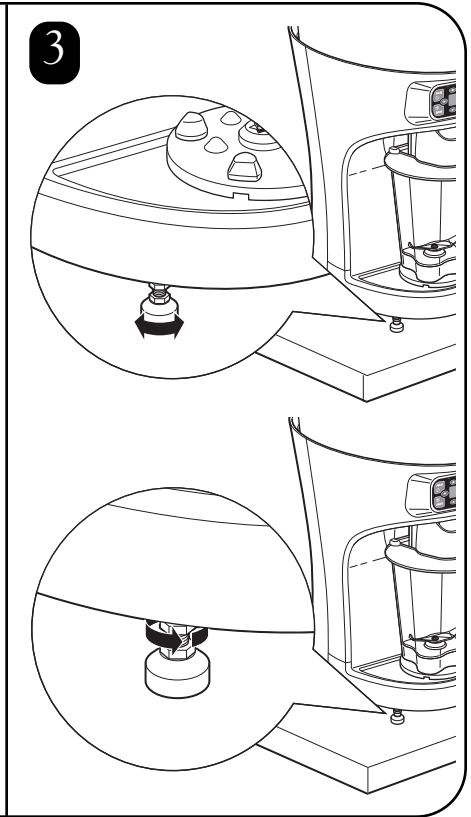
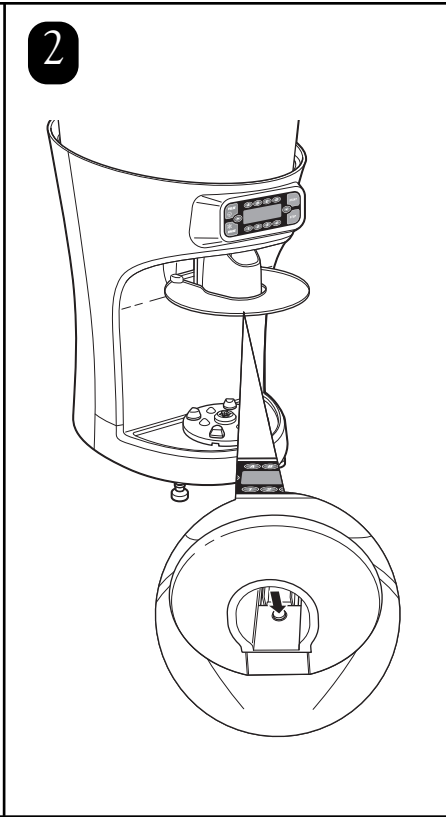
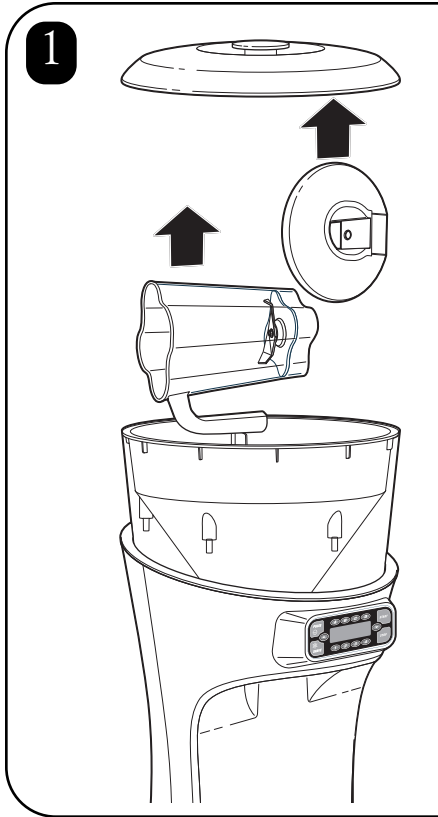
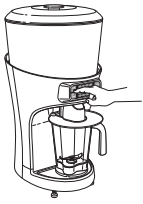

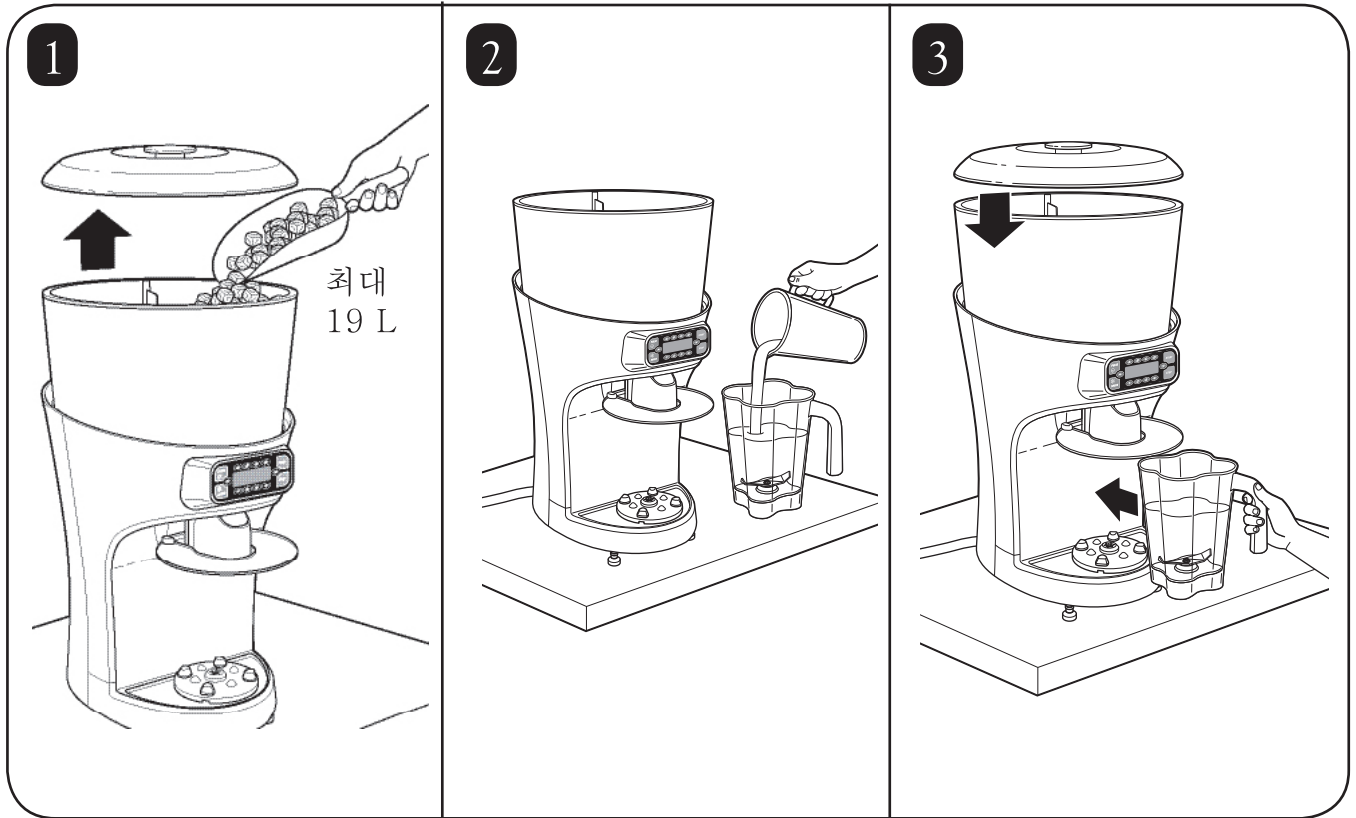
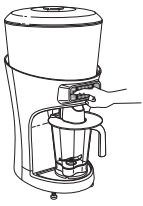

4 자동 작동:

분쇄 크기 선택:

A B C D

350 415 475 600 mL
SELECT SIZE
OF DRINKS
1DR 2DR 3DR 4DR

분쇄 용량 선택:

350 415 475 600 mL
SELECT NUMBER
OF DRINKS
1DR 2DR 3DR 4DR

1 2 3 4

START

수동 작동:

SHAVE

PULSE

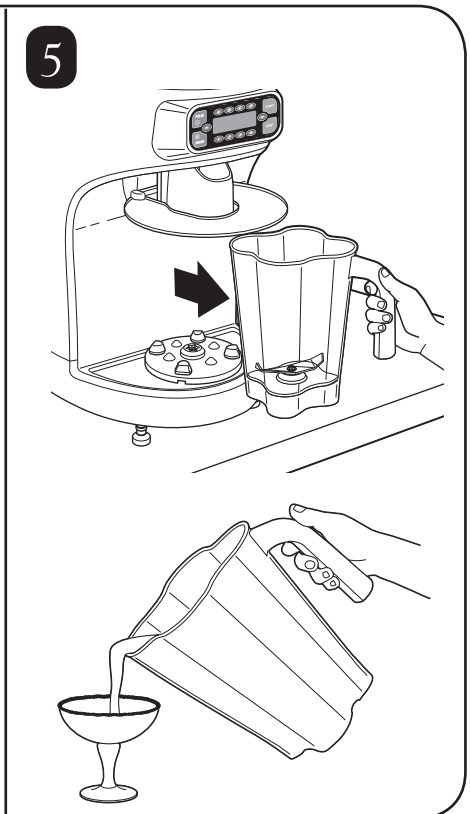

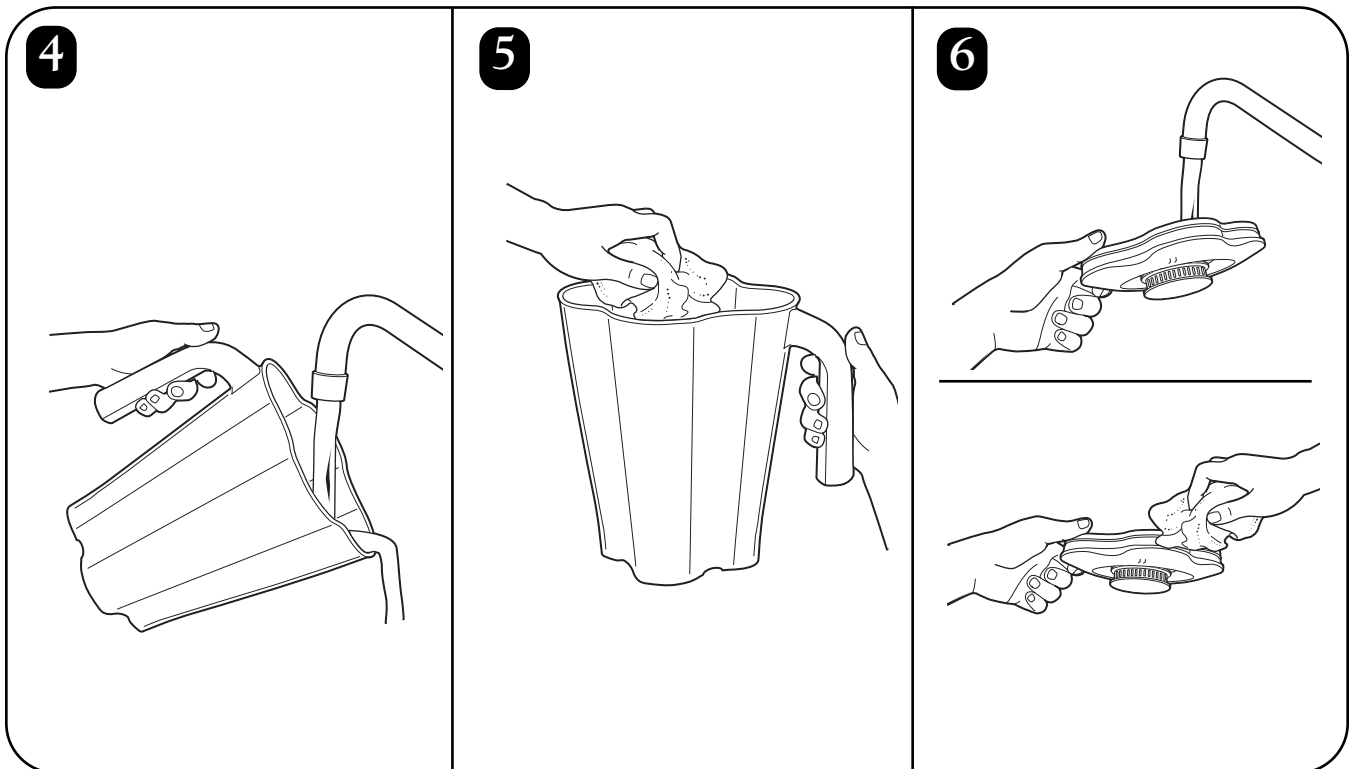
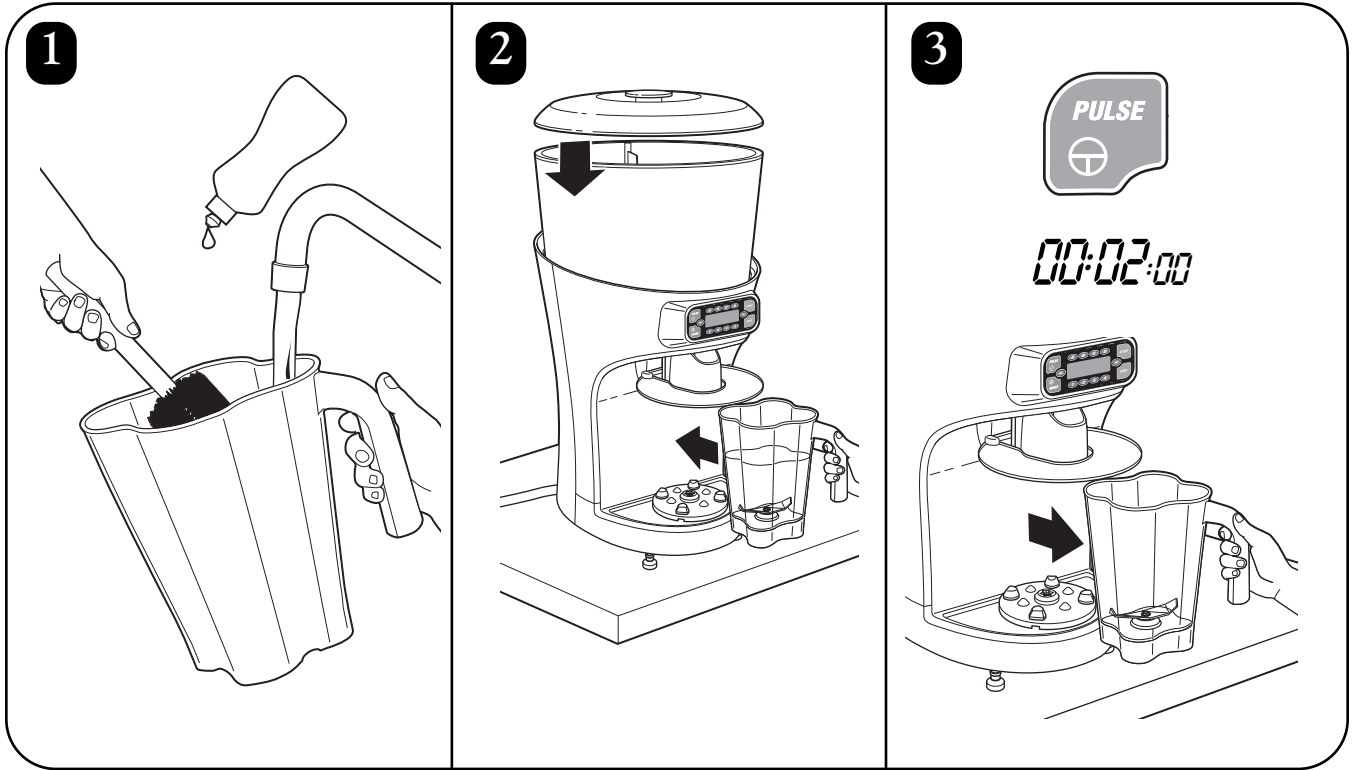
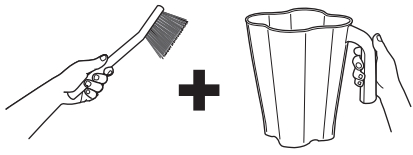

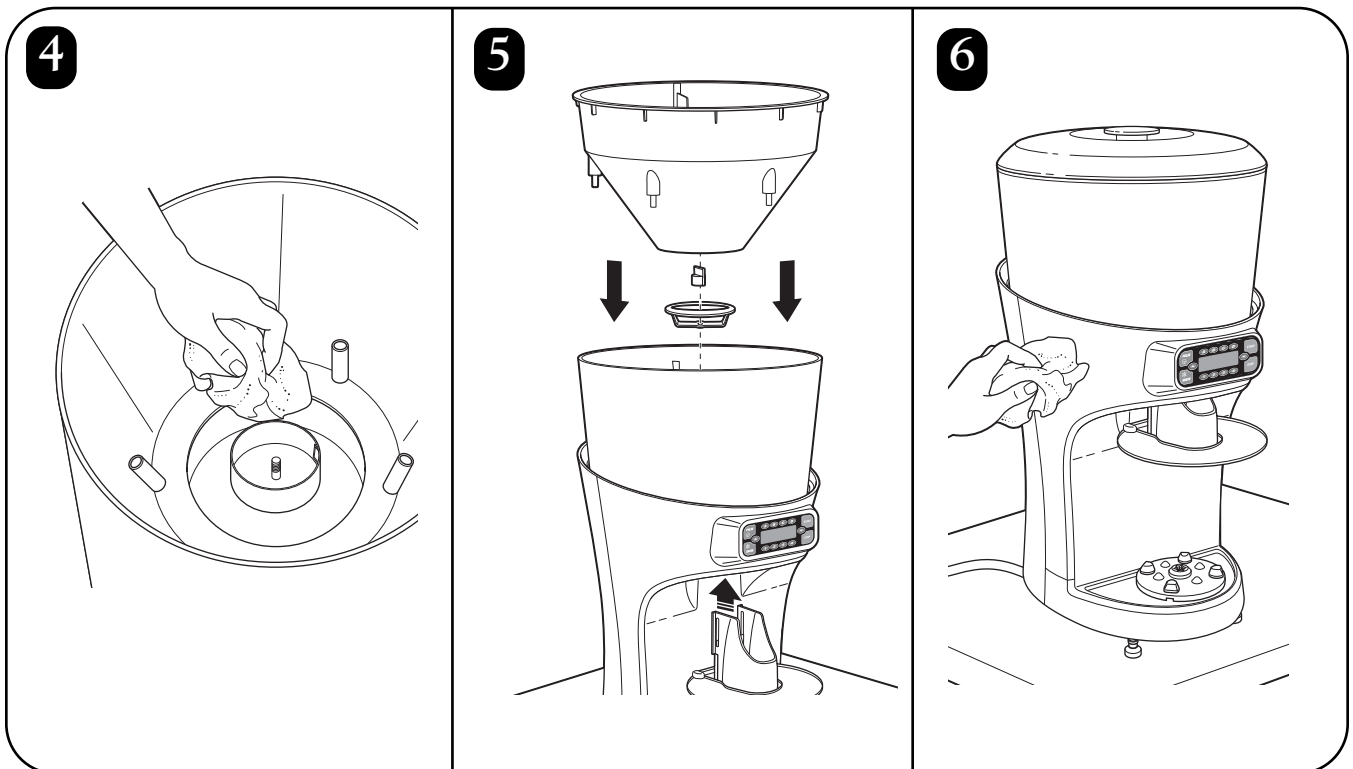
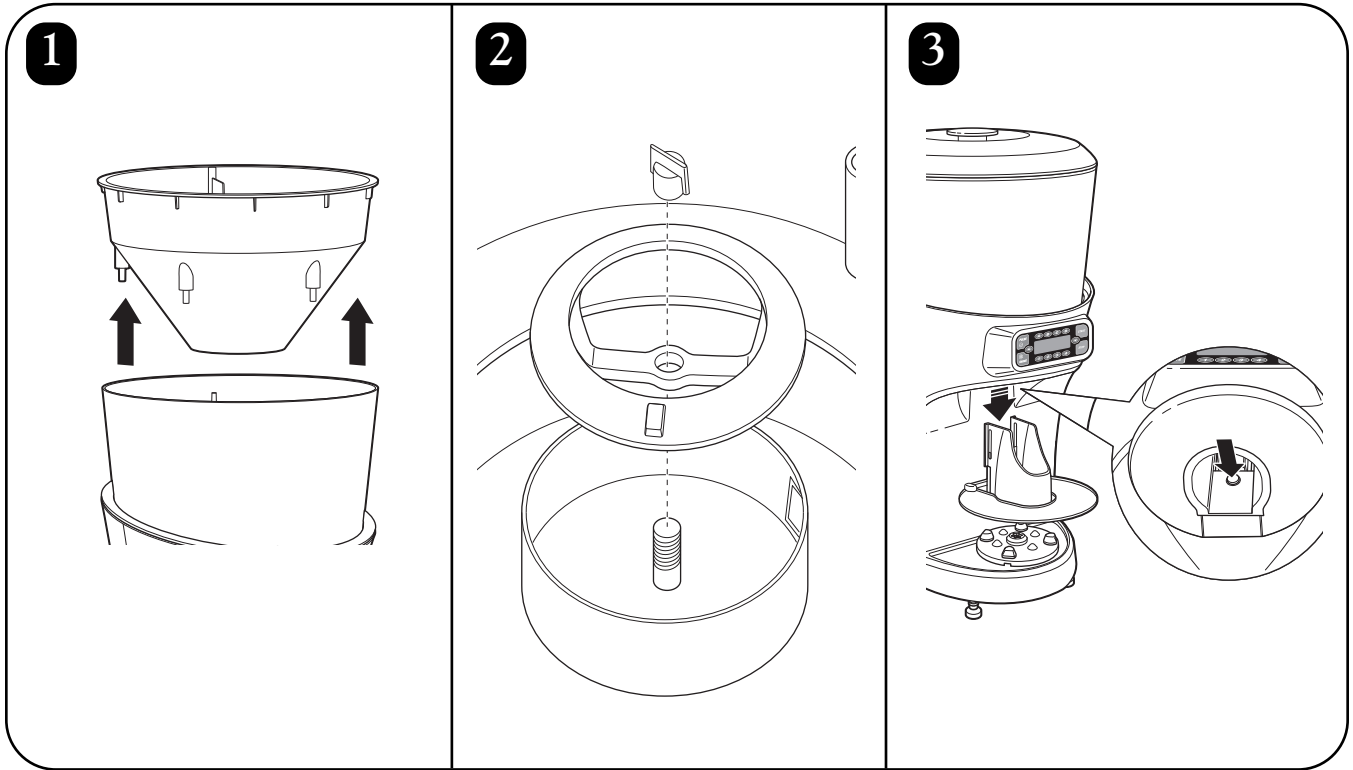
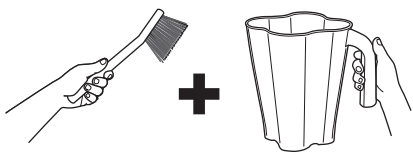

시작 메시지

시작 메시지

기기를 원하는 위치에 설치했으면 메인 전원 스위치를 켜짐 (I) 위치로 옮기십시오. 디스플레이에 다음 메시지가 표시됩니다.

LOADING
SETTINGS

초기 설정이 로드되고 나면 디스플레이에 다음과 같이 대기 메시지가 표시됩니다.

350 415 475 600 mL
HAMILTON BEACH
COMMERCIAL
1DR 2DR 3DR 4DR

참고:

메모리 카드가 설치되지 않았거나 제대로 설치되지 않은 경우에는 다음과 같은 메시지가 표시됩니다.

TURN OFF MAIN POWER
SWITCH AND INSERT
MEMORY CARD

이 메시지가 표시되면 기기 전원을 끄고 플러그를 뽑은 후에 메모리 카드가 제대로 설치되었는지 확인하십시오. 그런 다음에 다시 기기 전원을 켜고 작동을 시작하십시오.

진단 메시지

진단 메시지

빙수기/믹서 작동 장치에는 여러 가지 안전 및 진단 기능이 있습니다. 이 기능 중 일부는 용기 패드 센서, 배수 센서 및 아이스 호퍼 안전 인터록과 같은 센서에 의해 모니터링됩니다.

INNER HOPPER
NOT IN PLACE

사이클 카운트

기기가 대기 모드에 있을 때 ▲ 및 ▼ 버튼을 누르면 상태 및 진단 메시지 사이클 이동할 수 있습니다. 여기에는 현재 사이클 카운트와 남은 보증 사이클 수가 포함됩니다.

TOTAL SHAVE/BLEND
CYCLES - 999999

CYCLES REMAINING
IN WARRANTY - 999999

서비스 메시지

서비스 메시지와 같은 다른 메시지가 작동 사이클 카운트에 따라 표시되며, 이 메시지는 마모성 부품을 교체해야 하는 경우를 알리기 위해 제공됩니다. 이러한 부품의 수명은 정상 조건에서 작동하는 사이클 횟수를 기준으로 합니다. STOP(정지) 버튼을 누르면 기기가 사이클을 100번 실행한 후에 다시 메시지가 표시됩니다. 서비스를 받은 후에는 PULSE(펄스) 버튼을 눌러 해당 품목에 대한 사이클 카운트를 0으로 초기화하십시오.

SERVICE MESSAGE
REPLACE
CUTTER ASSEMBLY

문제 해결 방법

문제 . . .	해결 방법 . . .
기기가 작동하지 않거나 작동 중에 멈춰서 다시 시작되지 않는 경우.	<ul style="list-style-type: none"> • 기기가 전기 콘센트에 안전하게 꽂혀 있는지 확인하십시오. • 전기 콘센트의 퓨즈가 끊어지거나 회로 차단기가 작동되었는지 확인하십시오. • 기기 뒤쪽에 있는 회로 차단기가 작동했는지 확인하십시오. • 켜짐/꺼짐 스위치가 켜짐 (I) 위치에 있는지 확인하십시오. • 메모리 카드가 제대로 설치되었는지 확인하십시오. • 모터가 과열되어 과열 방지 장치가 작동되었습니다. 기기를 끄고 15분 동안 식히십시오.
분쇄되어 나오는 얼음의 양이 일정하지 않은 경우	<ul style="list-style-type: none"> • 기기가 수평 상태인지 그리고 단단하고 안정된 바닥면 위에 놓여져 있는지 확인하십시오.
기기가 넘치거나 카운터로 물이 새는 경우	<ul style="list-style-type: none"> • 배수 호스의 끝이 물 속에 들어가 있거나 막히지 않았는지 확인하십시오. • 배수 호스가 제대로 설치되고 배관되어 있는지 확인하십시오. 준비 방법을 참조하십시오.
믹서의 진동이나 소음이 증가하거나 믹서 용기 바닥에서 새는 경우	<ul style="list-style-type: none"> • 날이 느슨하거나 손상되었는지 점검하십시오. 필요하다면 교체하십시오.

문제 해결 방법 - 상태 메시지

표시되는 메시지...	해결 방법...
BLENDER MOTOR OVERHEAT-TURN OFF MAIN POWER SWITCH	<ul style="list-style-type: none"> 전기 믹서 모터가 너무 뜨겁습니다. 믹서 용기가 너무 많이 찻거나 너무 걸쭉한 음식을 혼합할 경우에 이 메시지가 표시될 수 있습니다. 용기에 들어 있는 음식을 줄이고 몇 분 동안 모터를 식힌 후에 다시 혼합하십시오.
INNER HOPPER NOT IN PLACE	<ul style="list-style-type: none"> 내부 아이스 호퍼에는 안전 인터락이 있습니다. 내부 인터락이 제대로 설치되고 맞았는지 확인하십시오. 맞추는 방법은 부품 및 기능 페이지를 참조하십시오.
HOPPER LID NOT IN PLACE	<ul style="list-style-type: none"> 아이스 호퍼 뚜껑에는 안전 인터락이 있습니다. 뚜껑이 제대로 닫혔는지 확인하십시오.
CHECK DRAIN	<ul style="list-style-type: none"> 배수구에는 물이 역류할 경우에 표시하는 센서가 있습니다. 배수 라인이 막히거나 꼬이지 않았는지 확인하십시오.
CONTAINER CAPACITY EXCEEDED	<ul style="list-style-type: none"> 음료 크기 및 음료 개수가 64온스(1.9 L)를 초과했습니다.
JAR NOT IN PLACE	<ul style="list-style-type: none"> 용기가 믹서 본체에 제대로 밀착되었는지 확인하십시오. 용기가 제대로 밀착되지 않은 경우에는 믹서 모터가 시작되지 않도록 용기 패드 센서가 제어합니다.

문제 해결 방법 - 상태 메시지

표시되는 메시지...	해결 방법...
SERVICE MESSAGE REPLACE CUTTER ASSEMBLY	<ul style="list-style-type: none"> 믹서 커터가 마모되거나 손상된 경우 또는 기기에 “REPLACE CUTTER ASSEMBLY(커터를 교체하십시오)” 메시지가 표시되면 커터를 교체해야 합니다.
SERVICE MESSAGE REPLACE SHAVER BLADE	<ul style="list-style-type: none"> 빙수기 날이 마모되거나 손상된 경우 또는 기기에 “REPLACE SHAVER BLADE(빙수기 날을 교체하십시오)” 메시지가 표시되면 날을 교체해야 합니다.
SERVICE MESSAGE REPLACE BLENDER MOTOR BRUSHES	<ul style="list-style-type: none"> 기기가 사이클 수를 계산해서 믹서 모터 브러시가 예상 수명에 도달하면 “REPLACE BLENDER MOTOR BRUSHES(믹서 모터 브러시를 교체하십시오)” 메시지를 표시합니다.
SERVICE MESSAGE REPLACE BLENDER MOTOR BELT	<ul style="list-style-type: none"> 기기가 사이클 수를 계산해서 믹서 모터 벨트가 예상 수명에 도달하면 “REPLACE BLENDER MOTOR BELT(믹서 모터 벨트를 교체하십시오)” 메시지를 표시합니다.
SERVICE MESSAGE REPLACE SHAVER MOTOR BELT	<ul style="list-style-type: none"> 기기가 사이클 수를 계산해서 빙수기 모터 벨트가 예상 수명에 도달하면 “REPLACE SHAVER MOTOR BELT(빙수기 모터 벨트를 교체하십시오)” 메시지를 표시합니다.
SERVICE MESSAGE REPLACE BLENDER DRIVE ASSEMBLIES	<ul style="list-style-type: none"> 기기가 사이클 수를 계산해서 믹서 드라이브 어셈블리가 예상 수명에 도달하면 “REPLACE BLENDER DRIVE ASSEMBLY(믹서 모터 어셈블리를 교체하십시오)” 메시지를 표시합니다.
REVOLUTION SENSOR ERROR	<ul style="list-style-type: none"> 빙수기 모터의 회전 센서가 제대로 작동하지 않습니다.
SPEED SENSOR FAILURE	<ul style="list-style-type: none"> 믹서 모터의 속도 센서가 제대로 작동하지 않습니다.

دليل استكشاف الأعطال وإصلاحها - رسائل الحالة

الحل...	الرسالة المعروضة...
<ul style="list-style-type: none"> • يجب أن تُستبدل مجموعة قواطع الخلاطة ما إن تبلى أو تتلف. أو إذا ما عَرِضت الوحدة رسالة التذكير REPLACE CUTTER ASSEMBLY (استبدل مجموعة القطع). 	SERVICE MESSAGE REPLACE CUTTER ASSEMBLY
<ul style="list-style-type: none"> • يجب أن تُستبدل شفرة مبشرة الثلج ما إن تبلى أو تتلف. أو إذا ما عرضت الوحدة رسالة التذكير REPLACE SHAVER BLADE (استبدل شفرة المبشرة). 	SERVICE MESSAGE REPLACE SHAVER BLADE
<ul style="list-style-type: none"> • إذا ما بلغ عمر فُرَش محرك الخلاطة الافتراضي المتوقع غايته. تحصى الوحدة عدد الدورات. وتعرض رسالة التذكير REPLACE BLENDER MOTOR BRUSHES (استبدل فرش محرك الخلاطة). 	SERVICE MESSAGE REPLACE BLENDER MOTOR BRUSHES
<ul style="list-style-type: none"> • إذا ما بلغ عمر سير محرك الخلاطة الافتراضي المتوقع غايته. تحصى الوحدة عدد الدورات. وتعرض رسالة التذكير REPLACE BLENDER MOTOR BELT (استبدل سير محرك الخلاطة). 	SERVICE MESSAGE REPLACE BLENDER MOTOR BELT
<ul style="list-style-type: none"> • إذا ما بلغ عمر سير محرك مبشرة الثلج الافتراضي المتوقع غايته. تحصى الوحدة عدد الدورات. وتعرض رسالة التذكير REPLACE SHAVER MOTOR BELT (استبدل سير محرك المبشرة). 	SERVICE MESSAGE REPLACE SHAVER MOTOR BELT
<ul style="list-style-type: none"> • إذا ما بلغ عمر مجموعة دفع الخلاطة الافتراضي المتوقع غايته. تحصى الوحدة عدد الدورات. وتعرض رسالة التذكير REPLACE BLENDER DRIVE ASSEMBLY (استبدل مجموعة محرك الخلاطة). 	SERVICE MESSAGE REPLACE BLENDER DRIVE ASSEMBLIES
<ul style="list-style-type: none"> • حساس الدوران في محرك المبشرة لا يعمل بالشكل السليم. 	REVOLUTION SENSOR ERROR
<ul style="list-style-type: none"> • حساس السرعة في محرك الخلاطة لا يعمل بالشكل السليم. 	SPEED SENSOR FAILURE

دليل استكشاف الأعطال وإصلاحها - رسائل الحالة

الرسالة المعروضة...	الحل...
BLENDER MOTOR OVERHEAT-TURN OFF MAIN POWER SWITCH	<ul style="list-style-type: none"> محرك الخلاطة الكهربائية شديد السخونة. وقد يكون سبب ذلك شدة امتلاء دورق الخلاطة، أو خلط مكونات شديدة السخونة. قلل كمية المنتج في الدورق، ودع الخلاطة عدة دقائق كي يبرد محركها قبل القيام بالخلط.
INNER HOPPER NOT IN PLACE	<ul style="list-style-type: none"> توجد وشيجة أمان على حاوية الثلج الداخلية. تأكد من أن الحاوية الداخلية في موضعها الصحيح وأنها متحاذاة. انظر صفحة الأجزاء والمواصفات للتعرف على وضعية المحاذاة الصحيحة.
HOPPER LID NOT IN PLACE	<ul style="list-style-type: none"> توجد وشيجة أمان على غطاء حاوية الثلج. تأكد من أن الغطاء في موضعه الصحيح.
CHECK DRAIN	<ul style="list-style-type: none"> يوجد واحد من الحساسات على المصرف، والذي يبين ما إذا كان الماء قد احتبس في المصرف. افحص أنبوب التصريف بحثاً عن انسدادات أو التواءات.
CONTAINER CAPACITY EXCEEDED	<ul style="list-style-type: none"> حجم المشروب وعدد المشروبات قد تجاوز 14 أوقية (1,9 لترًا).
JAR NOT IN PLACE	<ul style="list-style-type: none"> تأكد من أن الدورق مثبت تثبيتاً صحيحاً في موضعه على قاعدة الخلاطة. وإن لم يُثبت الدورق في موضعه تثبيتاً صحيحاً، ستحول حساسات رفادة الدورق دون تشغيل محرك الخلاطة.

للدليل استكشاف الأعطال وإصلاحها

المُشكلة...	الحل...
الوحدة لا تعمل أو تتوقف عن العمل وتتعدّر إعادة تشغيلها	<ul style="list-style-type: none"> • افحص الوحدة لتتأكد مما إذا كانت متصلة بمأخذ التيار الكهربائي اتصالاً جيداً. • افحص الوحدة لتتأكد مما إذا كان منصهر (فيوز) مأخذ التيار الكهربائي قد انصهر أو أن قاطع إحدى الدوائر قد تعطل. • تأكد مما إذا كان قاطع الدائرة في ظهر الوحدة قد تعطل. • تأكد مما إذا كان مفتاح ON/OFF (النشغيل/الإيقاف) في وضع ON (I) (التشغيل). • تأكد مما إذا كانت بطاقة الذاكرة مُثبتة جيداً. • المحرك قد سخن سخونة مفرطة. ونشّط مقاوم الحمل الحراري المُفْرِط. أوقف الوحدة ودعها ١٥ دقيقة لتبرد.
كمية الثلج الناتج غير متسقة	<ul style="list-style-type: none"> • تفحص الوحدة وتأكد مما إذا كانت في وضعية مستوية على سطح صلب قوي.
الوحدة تفيض أو الماء يتسرب فوق الطاولة	<ul style="list-style-type: none"> • تأكد من أن خرطوم التصريف غير مغمور بالماء أو غير مسدود. • تأكد من أن خرطوم التصريف مُنثَبَّ جيداً وفي مجراه. انظر Preparation (الإعداد).
تزايد اهتزاز الخلاطة أو وجود ضوضاء، أو تسرب من قاعدة دورق الخلاطة	<ul style="list-style-type: none"> • افحص مجموعة الشفرات بحثاً عن أية شفرات تالفة أو غير محكمة التثبيت؛ واستبدلها عند الضرورة.

رسائل البدء

رسائل البدء

ما أن تتم تهيئة الوحدة في المكان المرغوب فيه. انقل مفتاح التوصيل الرئيسي للوضع (I) ON (التشغيل) وعندئذٍ ستظهر الرسالة التالية على الشاشة:

LOADING
SETTINGS

وما أن يتم تحميل إعدادات الضبط الأولية. سوف تعرض الشاشة رسالة وضع الاستعداد للتشغيل التالية:

350 415 475 600 mL
HAMILTON BEACH
COMMERCIAL
1DR 2DR 3DR 4DR

ملاحظة:

إن كانت بطاقة الذاكرة لم تُثبَّت بعد. أو تُبَّت تثبيتاً غير صحيح. فسوف تظهر الرسالة التالية:

TURN OFF MAIN POWER
SWITCH AND INSERT
MEMORY CARD

إذا ظهرت هذه الرسالة. أوقف تشغيل الوحدة. وافصل كبل التيار الكهربائي منها للتأكد من أن بطاقة الذاكرة مثبتة تثبيتاً صحيحاً. ثم بعد توصيل كبل التيار الكهربائي. وتشغيلها مجدداً.

الرسائل التشخيصية

الرسائل التشخيصية

يتسم نظام التحكم في الخلاطة / مبشرة الثلج بعدد من مزايا السلامة والمزايا التشخيصية. وتراقب بعض هذه المزايا من خلال بعض الحساسات. كحساسات رفاة الدورق. وحساس التصريف. ووشائج الأمان بحاوية الثلج.

INNER HOPPER
NOT IN PLACE

تعداد الدورات

حينما تكون الوحدة في وضعية الاستعداد للتشغيل. اضغط على الزر ▼ أو ▲ لاستعراض الرسائل التشخيصية ورسائل الحالة. وتشمل هذه الرسائل تعداد الدورات الحالي وعدد الدورات المتبقية في الضمان.

TOTAL SHAVE/BLEND
CYCLES - 999999

CYCLES REMAINING
IN WARRANTY - 999999

رسائل الصيانة

تستند بعض الرسائل الأخرى كرسائل الصيانة إلى تشغيل تعداد الدورات. والهدف منها تنبيهك إلى القطع المعرضة للبلبي حين يجب استبدالها. ويتوقف عمر هذه القطع الافتراضي على عدد الدورات التي تتم في ظروف التشغيل العادية. يتيح الضغط على زر STOP (الإيقاف) للوحدة عمل 100 دورة قبل أن تظهر الرسالة مجدداً. وما أن يتم الانتهاء من الصيانة اللازمة. يُضغط على الزر PULSE (السرعة) لإعادة تعيين تعداد دورات القطعة التي تمت صيانتها إلى الصفر.

SERVICE MESSAGE
REPLACE
CUTTER ASSEMBLY

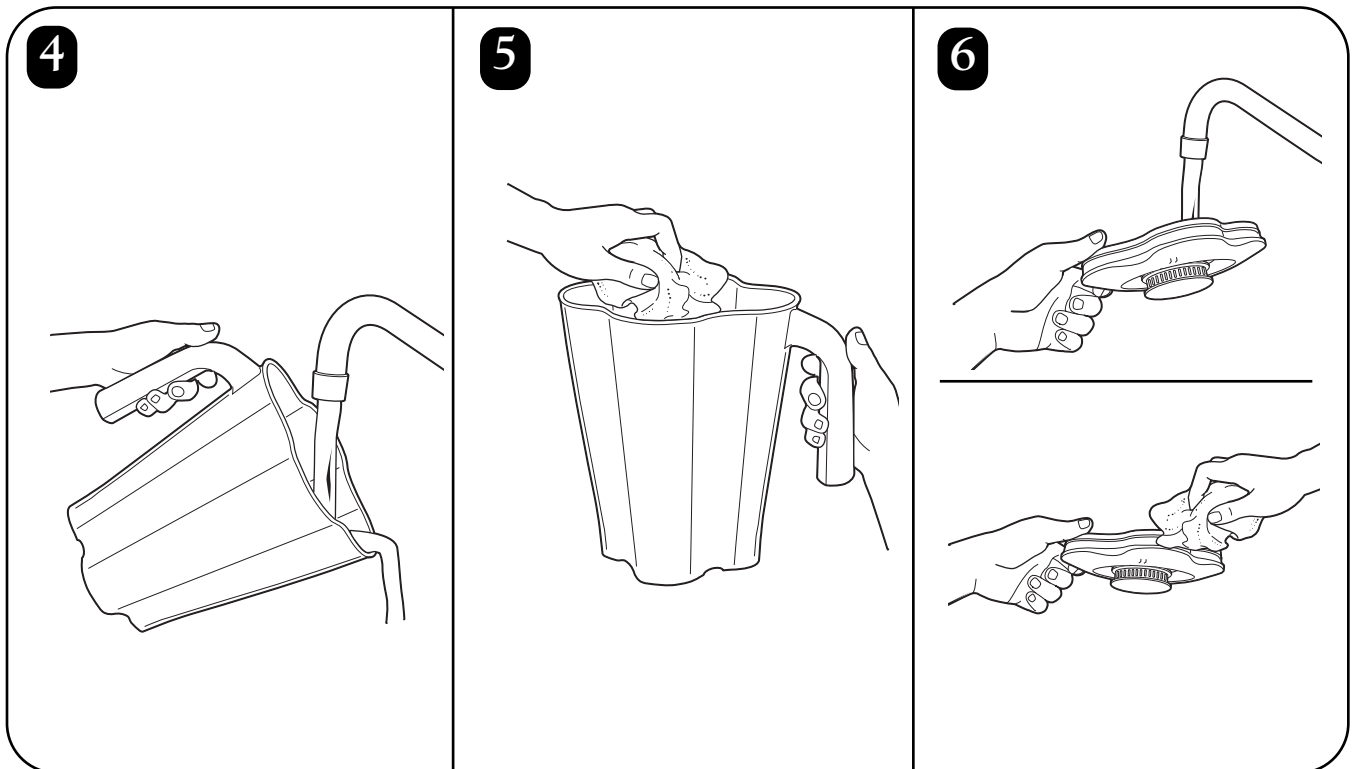
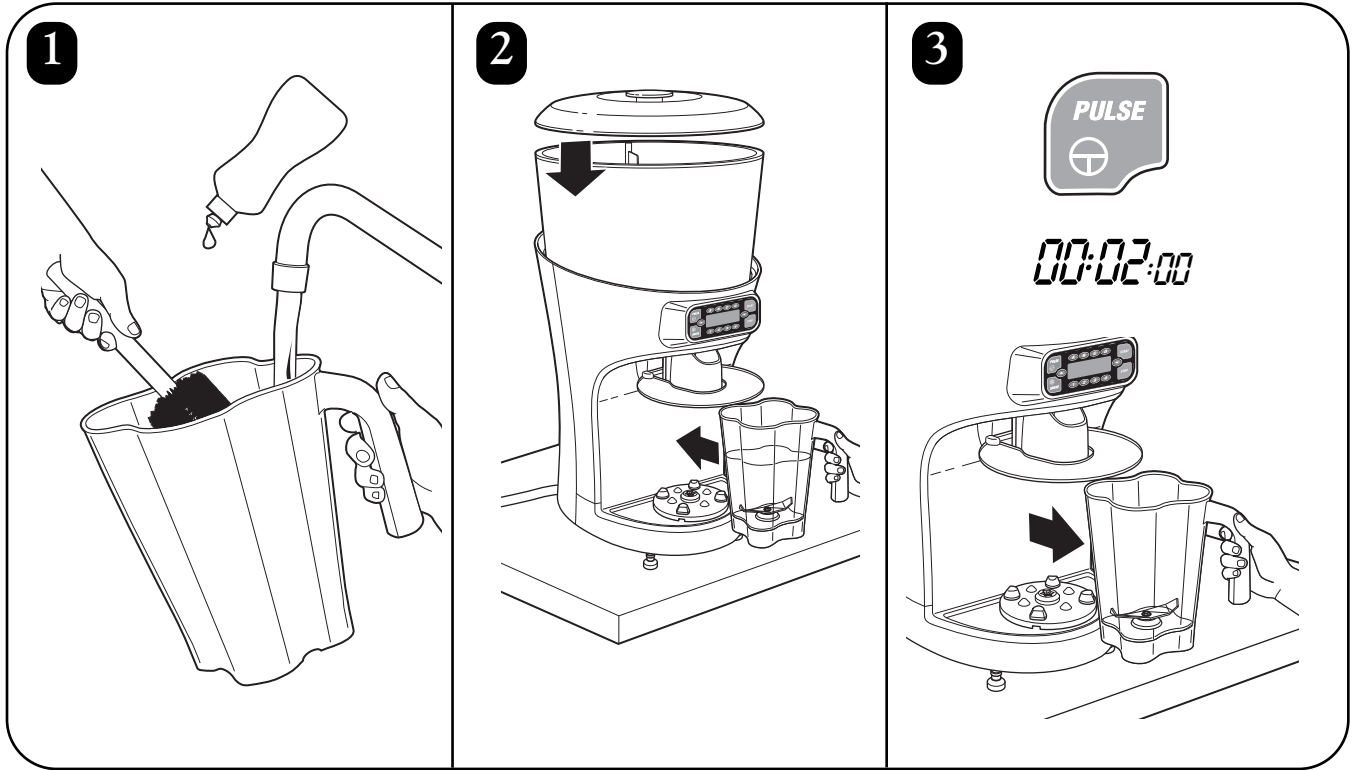
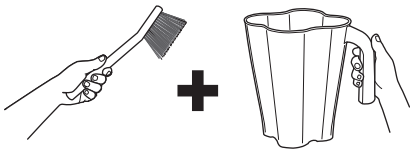

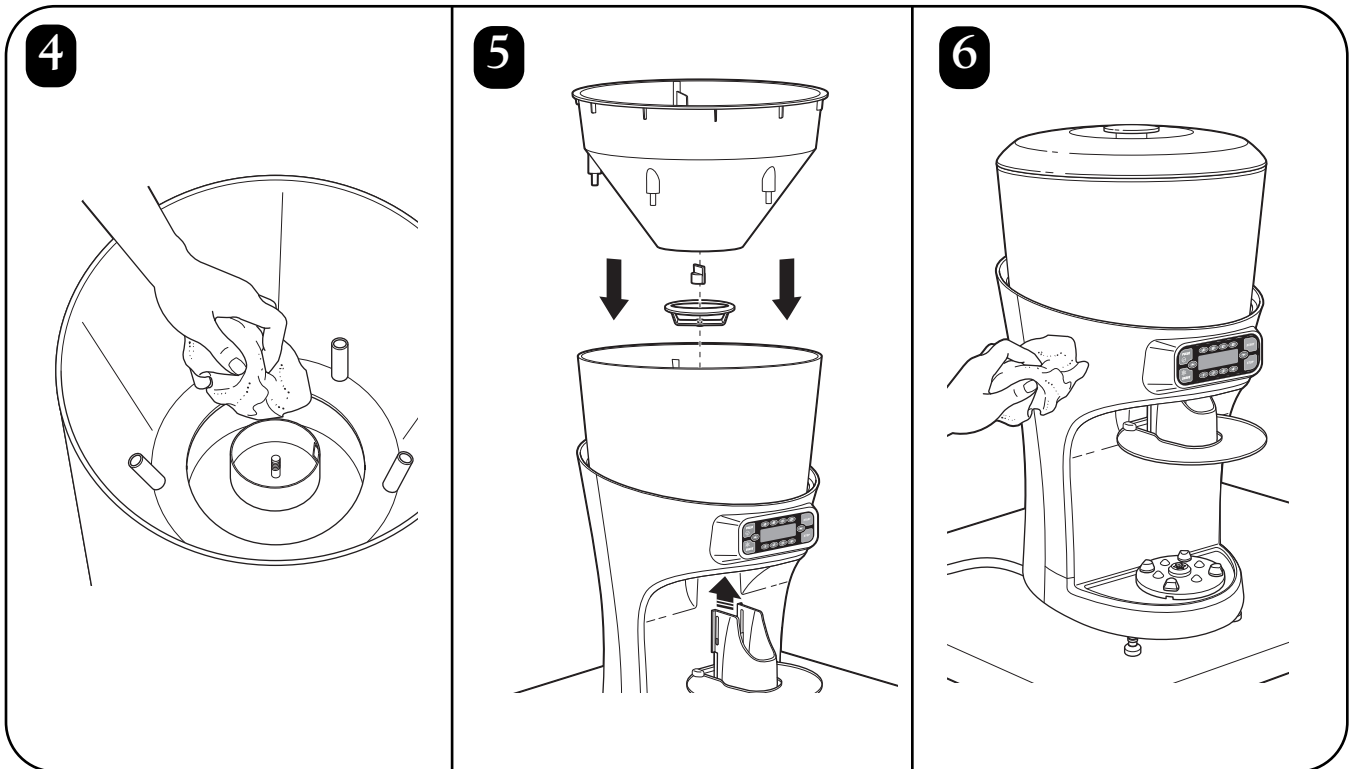
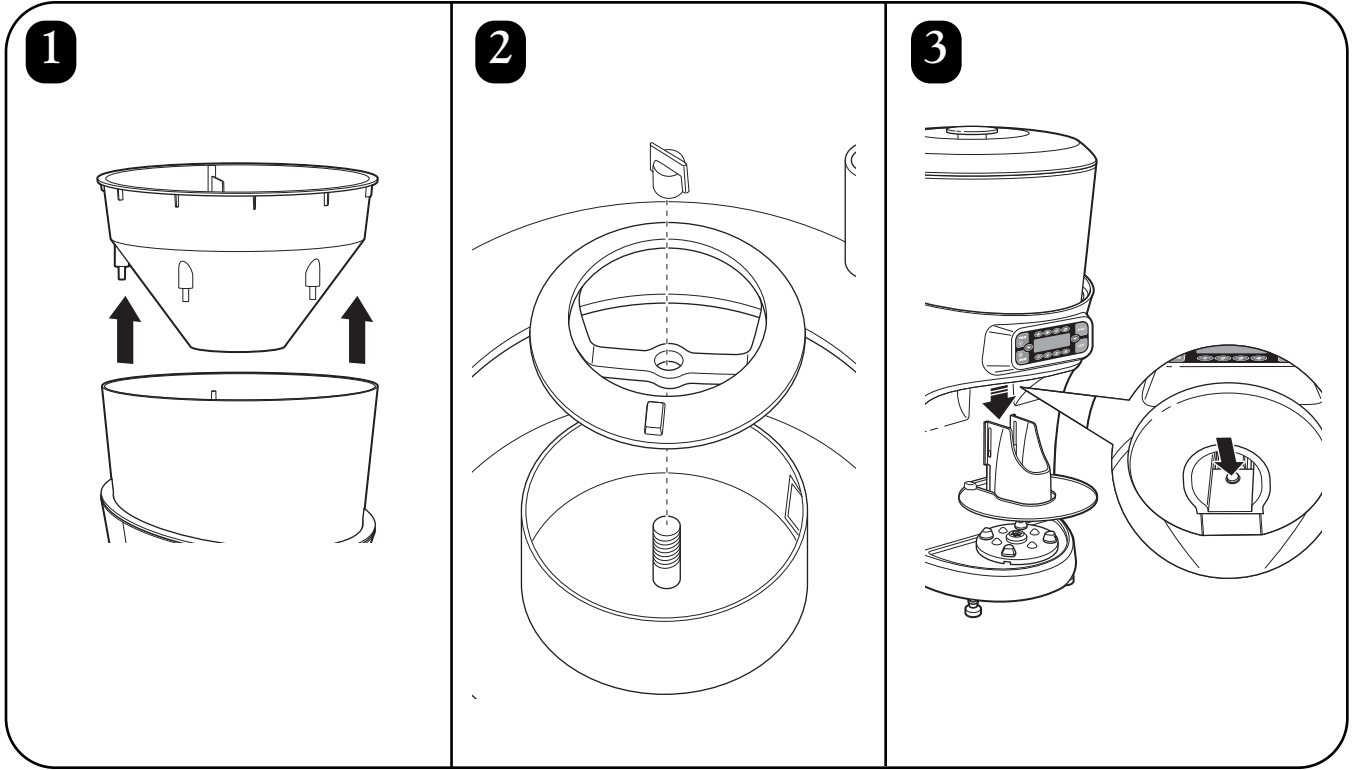
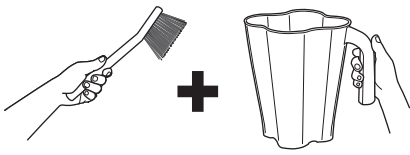

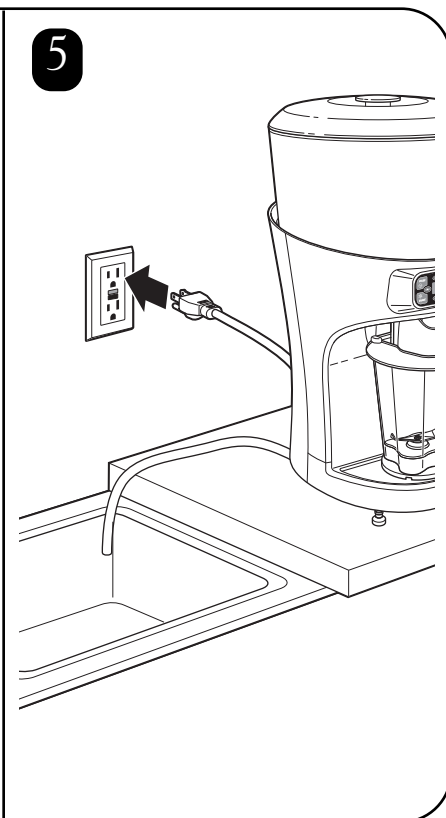
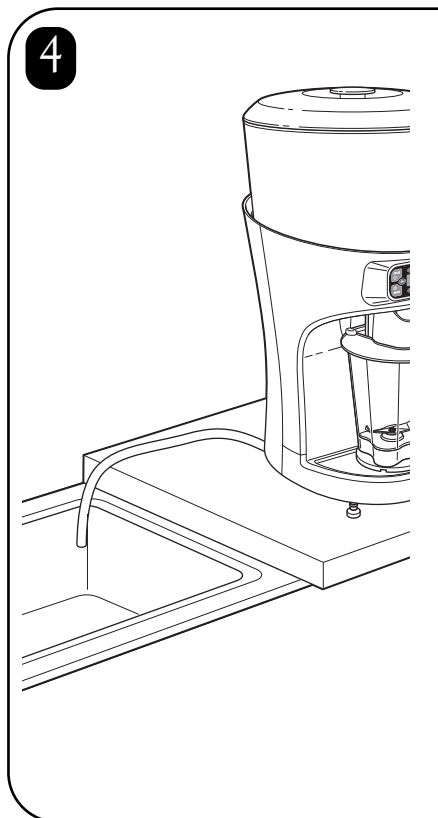
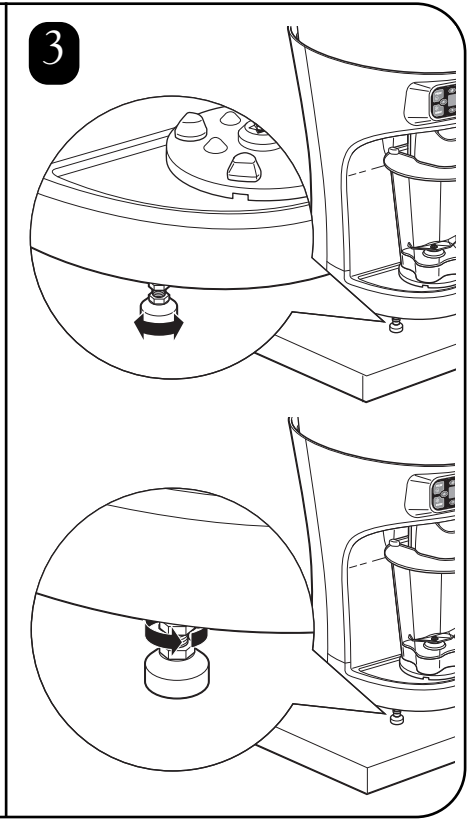
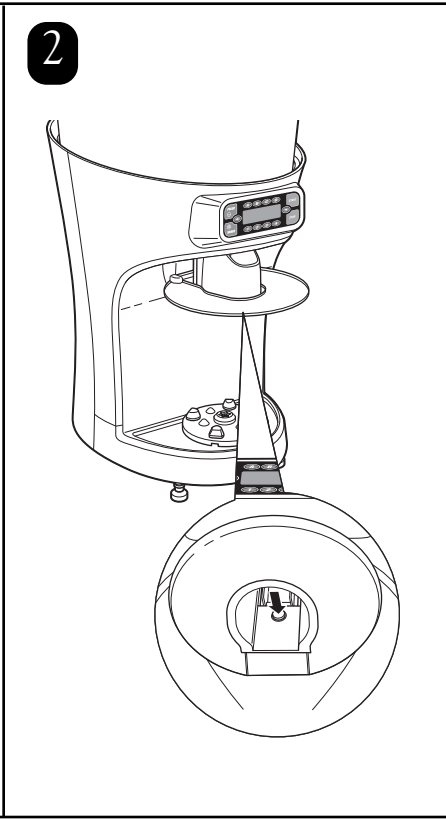
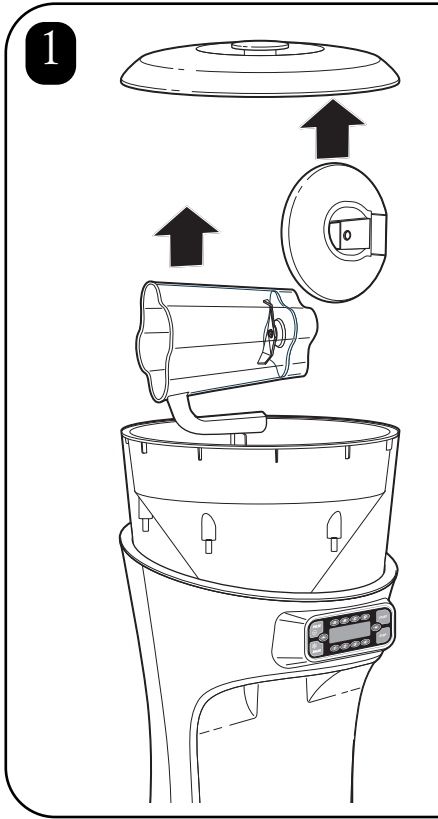
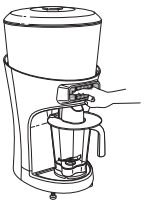

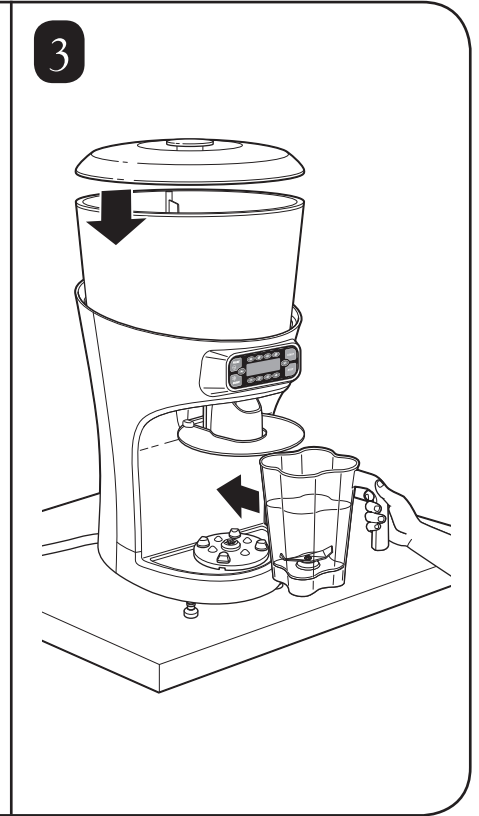
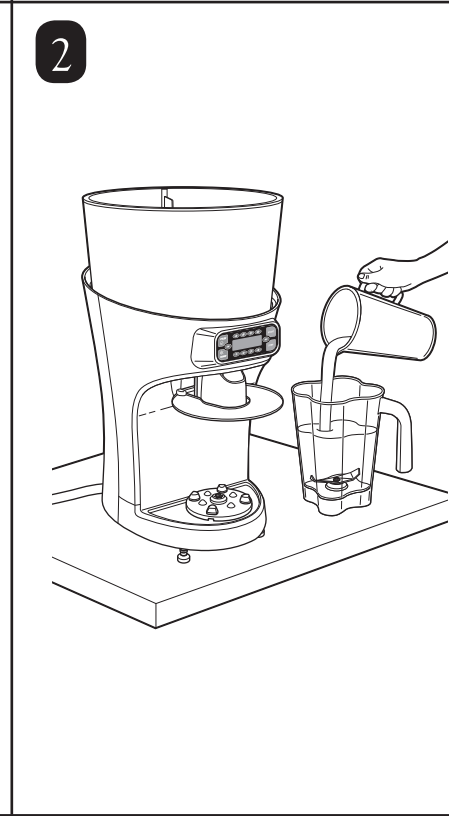
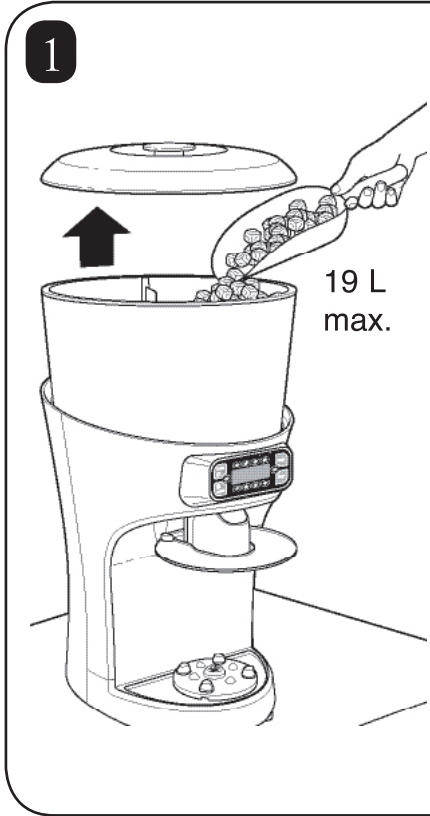
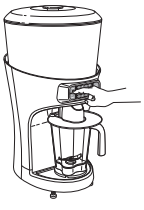

4 التشغيل الآلي:

اختر حجم الخلطة:

A B C D

350 415 475 600 mL
SELECT SIZE
OF DRINKS
1DR 2DR 3DR 4DR

اختر كمية الخلطة:

350 415 475 600 mL
SELECT NUMBER
OF DRINKS
1DR 2DR 3DR 4DR

1 2 3 4

START

التشغيل اليدوي:

SHAVE

PULSE

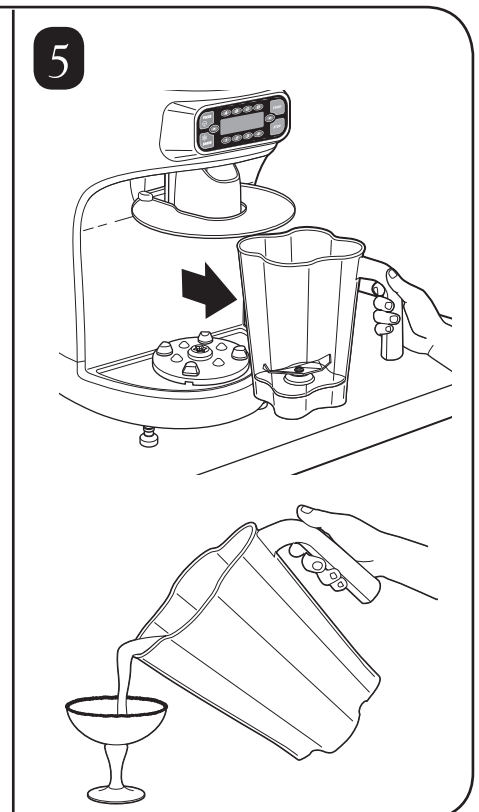

لوحة التحكم

زر (البدء) START
يبدأ التشغيل بالدورة المختارة

زر (العرض) Display
يعرض رسائل الحالة

زر (الإيقاف) STOP
يوقف تشغيل الوظيفة المختارة؛ لكنه لا يفصل التيار عن الوحدة.

زر (بشّر الثلج) SHAVE
يتيح تشغيل مبشرة الثلج يدوياً. يُضغط على الزر ضغطاً متصلاً لبشّر الثلج. وتتوقف مبشرة الثلج حال تحريره.

زر (السرعة) PULSE
لابد أن يكون دورق الخلاطة في موضعه الصحيح. يتيح هذا الزر تشغيل الخلاطة يدوياً. تعمل الخلاطة بسرعة عالية عند الضغط عليه ضغطاً متصلاً. وتتوقف الخلاطة عند تحريره.

أزرار 1-4 لاختيار عدد الخلطات
يُختار عدد الخلطات المرغوب فيه بالضغط على الأزرار 1-4.

أزرار حجم الخلطة A-D
اضغط A-D لاختيار حجم الخلطة المرغوب فيه

أزرار الاستعراض لأعلى/لأسفل
تُستعرض رسائل الحالة والرسائل التشخيصية بالضغط على الزر ▲ أو ▼

رسائل العرض
تُستخدم الشاشة في عرض البيانات التشخيصية الهامة وبيانات إصلاح الأعطال والتشغيل أيضاً. ويمكنك استعراض الرسائل التشخيصية ورسائل الحالة بالضغط على ▼ أو ▲.

على سبيل المثال:

لعرض تعداد الدورات:
لعرض تعداد الدورات، حينما لا تكون الوحدة قيد التشغيل. يُضغط على الزر ▼ أو ▲

لتمكين حساس التصريف أو تعطيله:
لاختيار تمكين الحساس أو تعطيله. يُضغط خلال عرض هذه الرسالة على الزر PULSE (السرعة).

رسائل العرض:
TOTAL SHAVE/BLEND CYCLES - 999999
DRAIN SENSOR ENABLED

قطع المنتج ومواصفاتها

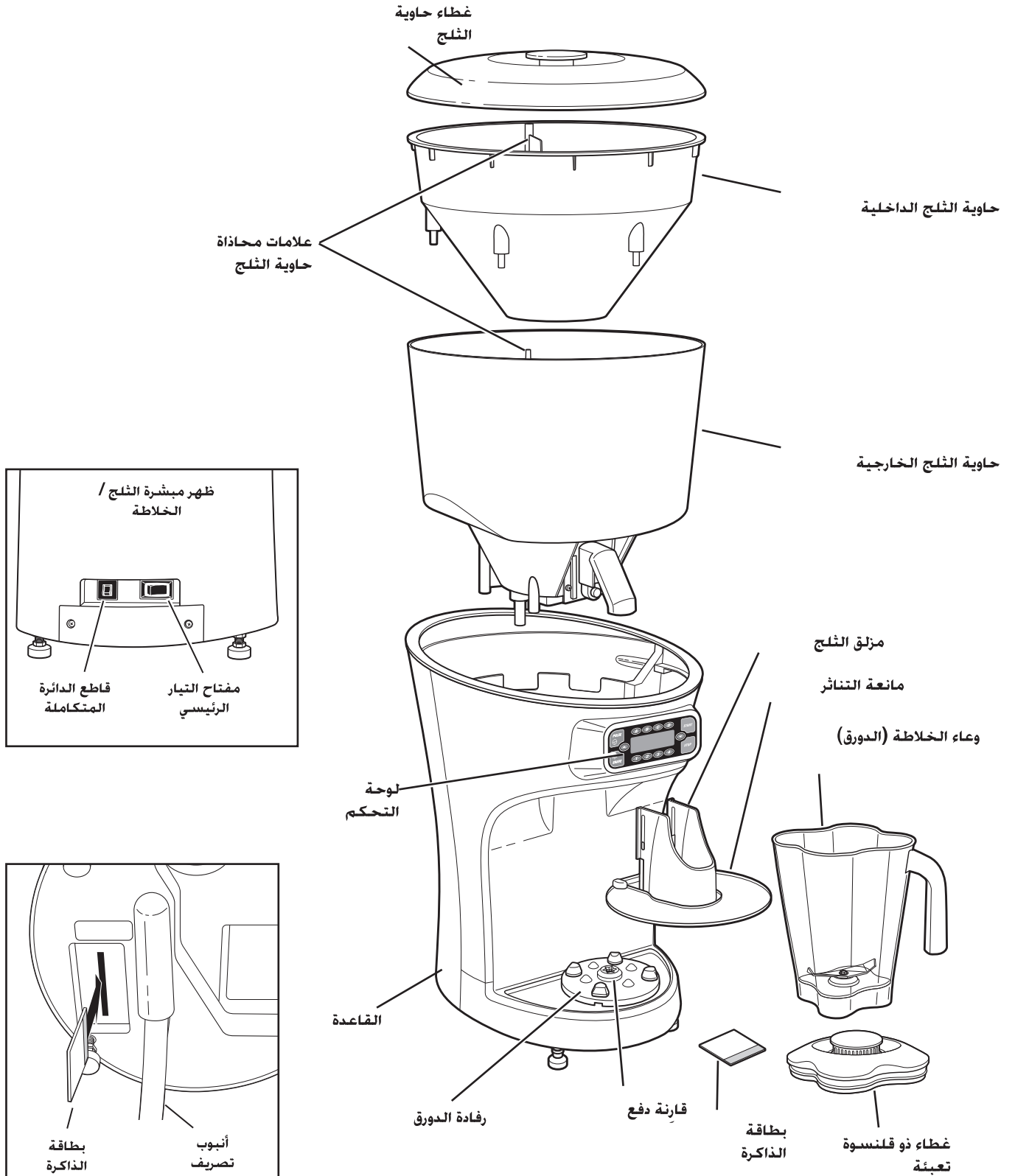

صورة أسفل الوحدة

رموز التحذير الخاصة بالسلامة

تستخدم رموز التحذير التالية في مختلف أنحاء هذا الدليل لتحذيركم ضد المخاطر المذكورة أدناه والتي قد تهدد سلامتكم.



خطر التعرض للصدمة الكهربائية
ا كبل الكهرباء قبل تنظيف قاعدة الخلاطة.
قد يؤدي عدم اتباع هذه التعليمات إلى الوفاة أو الصدمة الكهربائية.



خطر التعرض للصدمة الكهربائية
صلها بمأخذ تيار كهربائي مؤرض.
لا تنزع وصلة التأريض.
لا تستعمل مهايئاً.
لا تستعمل وصلة تمديد كهربائية.
قد يؤدي عدم اتباع هذه التعليمات إلى الوفاة أو الحرق أو الصدمة الكهربائية.



خطر التعرض للجروح
ضع الغطاء دائماً على الوعاء خلال عملية الخلط.
لا تضع يديك أو الملاعق أو أي لوازم مطبخية أخرى في الوعاء خلال عملية الخلط.
قد يؤدي عدم اتباع هذه التعليمات إلى كسر العظام أو الجروح أو غير ذلك من إصابات.



خطر التعرض للحروق
توخ الحذر الدائم عند خلط المحتويات الساخنة.
قد يؤدي عدم اتباع هذه التعليمات إلى الحروق.

المساعدة الفنية

للحصول على المساعدة أو قطع الغيار، اتصل برقم خدمتنا الفنية على الرقم:
++910-693-4277
www.commercial.hamiltonbeach.com

التعقيم

يُجرى التعقيم قبل الاستخدام الأوّلي. وبعد كل استخدام. وذلك بمحلول تعقيم يتكون من ملعقة واحدة (١٥ مللي لتر) من محلول التبييض المنزلي لكل واحد جالون (٣.٨ لتر) من الماء النظيف البارد (٦٠ درجة فهرنهايت / ١٦ درجة مئوية)؛ وامتزجهم وفقاً للتعليمات الواردة على وعاء محلول التبييض.

وعاء الخلاطة

١. املا الوعاء بمحلول التعقيم. واستبدل الغطاء وقلنسوة التعبئة؛ واضغط الزر PULSE (السرعة) لمدة دقيقتين. ثم أفرغ الوعاء.
٢. امسح الجزء الخارجي بقطعة قماش ناعمة مرطبة بمحلول التعقيم.
٣. اغمس الغطاء وقلنسوة التعبئة في محلول التعقيم لمدة دقيقتين.
٤. ضع الوعاء الفارغ على القاعدة واضغط الزر PULSE (السرعة) لمدة ثانيتين لإزالة أية رطوبة من مجموعة القطع.
٥. وعندما تكون مهيأة للاستخدام، تشطف بماء نظيف.

حاوية الثلج

١. ارفع غطاء حاوية الثلج وانزع الحاوية الداخلية.
٢. فك البراغي الموجودة بمجموعة المقلب. وارفع المجموعة ثم حررها من مجمع البشّير.
٣. اضغط على زر الفك لتنزع مزلاق الثلج عن طريق شدّه لأسفل.
٤. امسح الجزء الداخلي من مجمع البشّير بقطعة قماش ناعمة نظيفة ومرطبة بمحلول التعقيم.
٥. اشطف مزلق الثلج. ومجموعة المقلب. والحاوية الداخلية في محلول التعقيم. ودعمهم ليحفظوا في الهواء. ويمسح مجمع التكسير. وشفرة مبشرة الثلج. وحارث الثلج بقطعة قماش ناعمة نظيفة ومرطبة بمحلول التعقيم.
٦. ما أن تجف كافة الأجزاء، يُعاد تجميع المقلب. وحاوية الثلج. ومزلق الثلج باتباع الخطوات ١-٣ عكسياً.

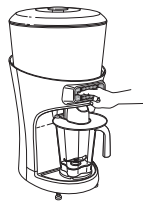

213



+



211

تعليمات التخلص الصحيح من هذا المنتج بموجب توجيه الاتحاد الأوروبي بشأن النفايات الكهربائية

يُرجى عدم التخلص من أية أدوات كهربائية وكأنها نفايات عادية. ساعد في الحفاظ على الموارد الطبيعية وحماية البيئة؛ عند الانتهاء من استعمال هذا المنتج، يُرجى التخلص منه لدى مركز جمع النفايات أو تدويرها بمنطقتك. في المكان المخصص للأدوات الكهربائية. اتصل بالهئية المعنية بمنطقتك للعثور على أقرب مركز لجمع النفايات. وقد وُضعت صورة صندوق نفايات مشطوبة على هذا المنتج لتذكرك بالتخلص منه تخلصاً مسؤولاً وبعيداً عن النفايات العادية.



تعليمات السلامة الهامة

تحذير - عند استعمال الأدوات الكهربائية، يجب إتباع إحتياطات السلامة الأساسية التي تشمل ما يلي:

- اقرأ دليل التشغيل قبل استعمال الخلاطة. إحتفظ دليل التشغيل في متناول اليد.
 - قبل إستعمالها للمرة الأولى، أغسل مجموعة الوعاء في ماء ساخن وصابون. لا تضعها في غسالة الأطباق.
 - أوصلها بقابس كهربائي مؤرض.
 - لا تنزع التأريض.
 - لا تستعمل مهايئاً.
 - لا تستعمل وصلة تمديد كهربائية.
 - أفضل الكهرباء قبل التنظيف أو الصيانة.
 - للتخفيف من خطر التعرض للإصابة الشخصية، إنزع السلك من القابس الكهربائي عند عدم الاستعمال وقبل تركيب القطع أو نزعها.
 - إنزع القابس الكهربائي وتفحص عزل السلك الكهربائي بحثاً عن الشقوق أسبوعياً. راجع «الخدمة الفنية» للتصليح أو الإستبدال.
 - للوقاية من الصدمة الكهربائية، لا تضع أبداً السلك أو القابس أو الخلاطة في الماء أو غيره من السوائل.
 - لا ترش القاعدة برشاش عالي الضغط.
 - يجب توخي الحذر الفائق عند تحريك خلاطة تحتوي على زيت ساخن أو سوائل ساخنة أخرى.
 - لا تستعمل الخلاطة لغير وجهة إستعمالها المستهدفة.
 - تم تصميم بمبشرة الثلج/الخلاطة لمزج وخط المشروبات مع الحلوى المجمدة.
 - غير مستهدفة للإستعمالها من قبل الأطفال أو قريبهم.
 - يجب مراقبة الأطفال لضمان عدم عبثهم في الجهاز.
 - هذه الأداة غير مستهدفة للإستعمال على يد أشخاص ذوي إمكانيات جسدية أو حسية أو عقلية منخفضة (بمن فيهم الأطفال)، أو يفتقرون للخبرة والمعرفة، إلا إذا أشرف عليهم شخص مسؤول عن سلامتهم أو أعطاهم تعليمات حول إستعمال الأداة.
 - إن إستعمال القطع الملحقة التي لا توصي بها شركة هاميلتون بيتش قد يسبب الإصابات.
 - للتخفيف من خطر التعرض للإصابة الشخصية ولتجنب تلف الخلاطة أو الوعاء ومجموعة القطع، لا تضع لوازم مطبخية في وعاء الخلاطة أثناء تشغيلها.
 - لا تحفظ أي لوازم مطبخية في الوعاء لأن الخلاطة ستعرض للتلف إذا تم تدويرها عن خطأ.
 - لتجنب إمكانية التعرض للإصابة الشخصية البالغة، أبق يدك خارج وعاء الخلاطة أثناء تشغيل الخلاطة. شغل الخلاطة دائماً بعد وضع غطاء الوعاء في مكانه.
 - تجنب ملامسة القطع المتحركة. أوقف الأداة وإنزع الشريط الكهربائي قبل تغيير القطع الملحقة أو الاقتراب من قطع متحركة خلال الإستعمال.
 - الشفرات حادة. تناولها بحذر.
 - إذا كانت شفرات مجموعة القطع غير محكمة، أوقف الإستعمال فوراً وإستبدل مجموعة القطع. لا تحاول تصليح أو إحكام ضبط مجموعة القطع.
- تفحص مجموعة الوعاء وشفرات القطع يومياً. لا تستعمل الوعاء إذا كان مكسوراً أو متشققاً أو متصدعاً. وتفحص قطعة القطع بحثاً عن الهبل أو الشقوق أو الكسور في الشفرات. لا تستعمل شفرات القطع المنكسرة أو غير المحكمة أو المتصدعة.
 - لا تستعمل الخلاطة في العراء.
 - هذه الخلاطة مصممة للتشغيل لفترات قصيرة، بأقصى مدة تشغيل طولها 3 دقائق.
 - لا تترك الخلاطة بدون مراقبة أثناء تشغيلها.
 - لتجنب تعريض الخلاطة أو الوعاء أو شفرات القطع للتلف، لا تحرك أو تهر الخلاطة أثناء تشغيلها. إذا توقفت عملية الخلط خلال التشغيل، ضع الخلاطة في موضع «OFF».
 - (O) [الوقف] وإنزع الوعاء من القاعدة وإنزع غطاء الوعاء واستعمل ملعقة مبسطة مطاطية لدفع الخليط نحو شفرات القطع.
 - عند خلط السوائل الساخنة، إنزع القطعة الوسطى من الغطاء المؤلف من قطعتين. فالوسائل الساخنة قد تدفع الغطاء إلى الفتح أثناء الخلط. ولتجنب الحروق الممكنة: لا تملأ وعاء الخلاطة أعلى من مستوى 1 لتر. وبعد الوقاية عن طريق كف الضن أو منشفة سميكة، ضع يداً واحدة على الغطاء. ابق الجلد المعرض للحرق بعيداً عن الغطاء. وابدأ بالخلط بأدنى سرعة.
 - شغل الخلاطة دائماً بينما يكون غطاء الوعاء موضوعاً في مكانه.
 - لا تملأ حاوية الثلج بأي شيء سوى الثلج.
 - تجنب تجاوز الحد الأقصى للسعة. يعادل الحد الأقصى للسعة، الأوقية (التر) المدرجة على الحاوية ويقبل عن ذلك إلى حد كبير مع الخليط ذي القوام الغليظ.
 - تجنب استخدام أكثر من 5 أكواب (1.3 لتر) من محلول التنظيف عند تنظيف حاوية الثلج. انظر قسم "العناية بمبشرة الثلج/الخلاطة".
 - تم تصميم هذه الخلاطة مع خاصية الحماية من زيادة الحمل على المحرك. إذا توقف المحرك أثناء التشغيل بسبب فرط درجة الحرارة، انزع قابس الوحدة واتركها 15 دقيقة لتبرد. أعد توصيل القابس بعد مرور 15 دقيقة لمعاودة التشغيل الطبيعي.
 - قد يتسبب التداخل الكهرومغناطيسي القوي في إعاقة تشغيل هذا المنتج طبيعياً. وعندئذ، ما عليك إلا إعادة ضبط المنتج؛ ثم استأنف تشغيله طبيعياً متبعاً دليل التشغيل. وإذا تعذر استئناف تشغيله طبيعياً، إنقل المنتج إلى مكان آخر.
 - لا تشغل أي خلاطة بسلك أو قابس تالف أو بعدما تتعطل الخلاطة أو تسقط أو تتلف في أي طريقة. راجع «الخدمة الفنية» للإطلاع على تعليمات عن الفحص، أو التصليح، أو التعديل الكهربائي أو الميكانيكي.
 - إذا كان سلك إمداد الطاقة تالفاً، فيجب استبداله بواسطة الجهة الصانعة أو أحد وكلاء الخدمة التابعين لها أو أي شخص مؤهل مماثل.

- إحتفظ هذه التعليمات -



261 Yadkin Road
Southern Pines, NC 28387